

Palmako

LEMEKS GROUP

2023

Creamos alegría para su jardín

Más de 600 artículos en madera
de alta calidad de Palmako



Estimado cliente:

Cada vez que pasa un año nos sorprende lo rápido que transcurre el tiempo. Los niños crecen tan rápido que recordamos situaciones y acontecimientos como si hubieran sucedido ayer. Sin embargo, la realidad es que pasaron hace ya cinco años o más. El tiempo pasa volando y tenemos que arreglárnoslas con las dificultades y los problemas cotidianos. Por suerte, hay un lugar en el que podemos ver todo lo que pasa delante de nosotros y estar en contacto con la propia naturaleza, con nosotros mismos o con los demás. Ese lugar es nuestro jardín.

En el jardín podemos parar el tiempo si queremos. Somos los reyes de nuestros jardines, los diseñadores que proyectamos el jardín tal y como lo vemos y queremos que sea. Podemos convertir nuestro jardín en el mejor lugar para pasar el tiempo y disfrutarlo tal y como es. A algunos de nosotros nos gusta hacer cambios en el jardín a lo largo del año: montar un nuevo carport o una pieza de mobiliario, añadir alguna jardinera, plantar nuevas flores, etc. Otros quizá busquen la tranquilidad y el sosiego de estar en un entorno verde sin hacer nada, mirando al cielo y escuchando el alegre canto de los pájaros. Solo es cuestión de saber quiénes somos, qué queremos y qué deseamos hacer en nuestro jardín. Es posible hacer ambas cosas: un día cortas el césped, limpias el cobertizo de las herramientas que no has arreglado en un año y recortas los matorrales. Al día siguiente te haces el vago y solo quieres ver a tus hijos jugar en el parque o sentarte en el pabellón y leer un libro. La tarde acaba con una fantástica cena en la terraza con sus seres queridos. ¿Le suena?

¿Por qué no escuchar a su voz interior y oír lo que tiene que decirle? No se preocupe si esa voz le dice que cuide del jardín y no sabe por dónde empezar. Estamos aquí para ayudarle. Piénselo. ¿Necesita una habitación adicional en el jardín, ya sea un cobertizo para las herramientas, un amplio y luminoso pabellón para almorzar o una cabaña para sus amigos? Puede proteger el coche del sol y de la lluvia si lo aparca en un bonito garaje. Tal vez en un rincón del jardín debería haber una casa de juegos o un parque infantil

para sus hijos. Podrá hacer un tratamiento SPA o pasar un rato estupendo con sus amigos en su propia sauna en el jardín. Puede convertir su jardín en un lugar de ensueño añadiendo pequeños elementos como paneles de ocultación, mobiliario, jardineras y otros accesorios.

Tal vez haya notado que el catálogo que tiene en sus manos es bastante pesado. Nuestra gama de productos es muy amplia y por eso los hemos organizado por categorías en el lateral del catálogo para que sea más fácil encontrar lo que está buscando. Nuestros productos están fabricados con el más selecto abeto nórdico, conocido internacionalmente por sus excelentes propiedades. Dado que la madera es una materia prima renovable, al comprar nuestros productos está ayudando a preservar el medio ambiente y le hace un pequeño bien a nuestro planeta.

Sin embargo, como la madera es un producto natural, tendrá que proteger los artículos contra los efectos climatológicos, los insectos y los hongos nocivos para que duren más tiempo. Por lo tanto, recomendamos encarecidamente usar nuestro servicio de tratamiento de productos. Según el tipo de producto, realizamos baños de inmersión, tratamiento autoclave o pintado de productos (pintados inicialmente en color blanco o gris). Puede encontrar más posibilidades de tratamiento en las páginas 283 y 285.

Le agradecemos siempre sus comentarios sobre nuestros productos o servicios y nos gusta saber cómo los utiliza. Le animamos a que comparta sus ideas, propuestas y fotos en nuestras redes sociales #palmako #bringingjoytothegarden, enviándonos un correo electrónico a palmako@palmako.ee o a través de nuestra página web www.palmako.ee.

¡Deseamos a todos nuestros clientes un año 2023 cargado de éxito y orientado a objetivos!

Ingrid Lamp
Marketing Manager



La felicidad de estar en el jardín.

El jardín, nuestro nexo con la naturaleza.

Vivimos a una velocidad de vértigo entre miles de personas y cada día nos alejamos más de la naturaleza. Salir fuera cuesta tiempo y dinero, además de ser una experiencia agotadora. Sin embargo, nuestro antiguo «yo» no quiere dejar de oler la hierba por la mañana ni de ver la luz de la puesta de sol a través de los árboles. Cuando volvemos al pasado a través de este legado, contactamos con nuestros antepasados que eran campesinos, ganaderos o cazadores. La urbanización es un fenómeno nuevo en la historia de la humanidad. Un jardín es, con frecuencia, el

último punto de contacto directo con la naturaleza; un recordatorio de la unidad que nuestros ancestros tenían con el entorno que los rodeaba. Este sentimiento está profundamente arraigado en nuestro subconsciente y hace que la existencia de un jardín y el tiempo pasado en él sea tan importante para nosotros.

La felicidad de estar en el jardín.

Todos nos esforzamos en conseguir mejorar la calidad de vida. Hacemos malabares con montañas de trabajo y la necesidad de pasar más tiempo junto a nuestras familias, lo que nos obliga a buscar un equilibrio entre el hogar y la oficina, entre la cosecha y la siembra. Nos motiva a poner énfasis en nuestra presencia.

Nuestro espíritu inquieto y la vida moderna nos obligan a salir de nuestra zona de comodidad en búsqueda de un mayor valor de la vida a través de la interacción social y la autorrealización.

Palmako no construye un mundo artificial de emociones y gente falsas. Palmako extiende el espacio habitable de calidad al jardín, haciendo de éste un lugar especial en la vida de la gente. Un lugar donde viven su verdadera vida, una vida con significado llena de bellos momentos compartidos con nuestras personas más cercanas. Un lugar donde disfrutamos de momentos especiales.

No hacemos sólo casas de jardín.

Creamos alegría para su jardín.

Un jardín es, con frecuencia, el último punto de contacto directo con la naturaleza; un recordatorio de la unidad que nuestros ancestros tenían con el entorno que los rodeaba.



Las diferentes dimensiones de la vida en el jardín.

Los momentos especiales de nuestras vidas son diferentes y los roles que desempeñan los jardines en nuestras vidas también lo son. Un jardín puede ser un lugar para la relajación donde uno se oculta del mundo o un lugar de reunión donde se habla de la vida con los seres queridos. Un jardín también puede ser un lugar donde uno se entrega a sus aficiones.

Cada material tiene un carácter y un alma. La madera es cálida y bonita y entendemos su ciclo de la vida.

Un bonito jardín puede ser nuestra mejor carta de presentación para impresionar a los vecinos o a los transeúntes. También puede ser un práctico lugar para cultivar frutas y vegetales orgánicos para consumo propio. Creemos que la calidad del tiempo tiene muchos ángulos y colores, al igual que una vida agitada. No tomamos decisiones por los propietarios de los jardines, simplemente hacemos todo lo posible para convertirlos en lugares especiales en los que los momentos pasados allí sean estimulantes y diferentes, al igual que las personas. Cuanto más especial sea nuestro jardín, mayor felicidad nos aportará.

Madera duradera para jardín.

Hemos utilizado la madera para construir casas y jardines desde la antigüedad y nos ha acompañado a través de siglos de desarrollo. Cada pieza de madera tiene un carácter y un alma. La madera es cálida y bonita y entendemos su ciclo de la vida.

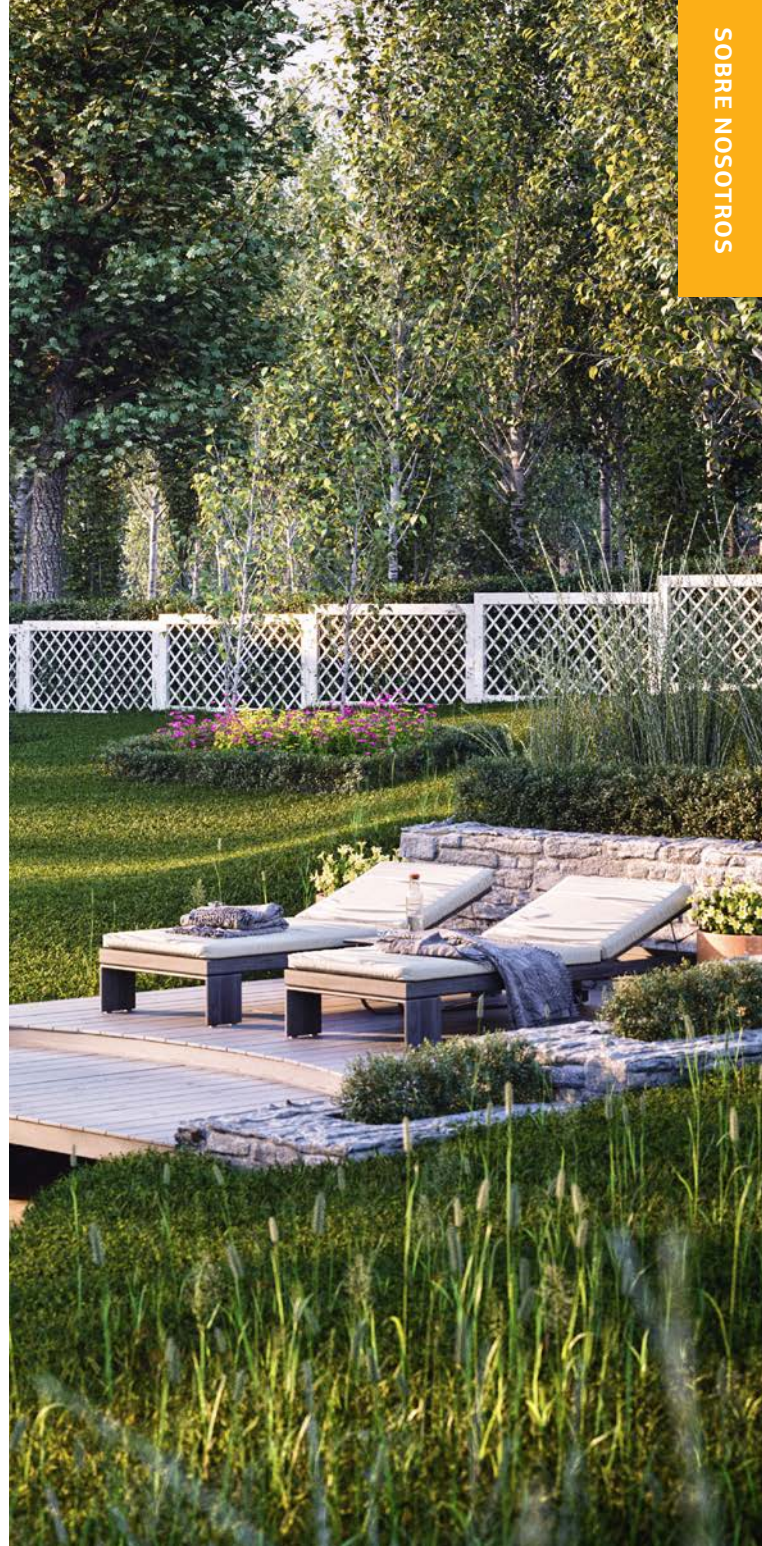

Al igual que nosotros, los árboles se mueven en un ciclo de vida: crecen y viven en el tiempo que les ha tocado. El ciclo de la vida convierte a la madera en un recurso renovable y utilizar estos recursos de manera responsable es aun más importante en el contexto de los crecientes problemas medioambientales. La madera producida de manera justa y correcta es indudablemente una de las mejores elecciones de nuestra época. La madera es atemporal: antigua y familiar por un lado y un material de construcción con un claro futuro por otro.

Novedades de este año

Todo el mundo necesita tener un lugar especial, un lugar para escapar de la rutina diaria. Encontrarse en el jardín le ofrece la oportunidad de reactivar sus pensamientos y descansar de la jornada. Renovar el jardín le da, tanto a usted como al jardín, un nuevo impulso para empezar un nuevo día. Nuestro equipo de desarrollo ha trabajado duro durante los últimos años y tiene muchos nuevos productos para compartir con usted.

Para encontrar los nuevos productos con rapidez, solo es necesario buscar la palabra ¡NUEVO! en los recuadros de color marrón junto al producto, o los círculos de color amarillo en el índice. De esta forma, podrá comprobar la información general del producto antes de cada categoría.

Las cabañas con tejado a dos aguas han ampliado su gama con la incorporación de la bonita **Catherine** de **14,5 m²**, que es parecida a otras cabañas Caroline, pero con tejado a dos aguas. Catherine también tiene paneles de rejilla móviles para las ventanas que mejoran la privacidad y ofrecen sombra para protegerse del sol abrasador.

Para satisfacer la demanda del mercado de casas con grandes superficies acristaladas, hemos creado **Heidi** de **22,5 m²** con grandes y alargados ventanales para que la luz natural penetre en la casa y para tener una excelente vista del jardín desde el interior. La distribución de las habitaciones de Heidi se presta a ser utilizada como sauna.

Nuestros invernaderos Emilia reciben excelentes comentarios de nuestros clientes. Hemos decidido sorprenderle con otro modelo aun más grande: **Emilia** de **19,1 m²**. La planta en forma de T consigue un espacio muy amplio que se puede usar para sembrar hortalizas o plantar flores, como sala de ocio o para comidas en familia o con amigos.

Permítanos presentarle nuestro nuevo concepto de producto Palmako Connect. Este concepto le permite combinar diferentes artículos que dan como resultado un sinfín de productos simples o compuestos que su jardín necesita. Hemos reunido varios conjuntos con

una superficie exterior de **8,3 m²**, **16,6 m²** y **24,9 m²** para que pueda ver una pequeña muestra de las posibilidades de combinación que existen. Todos los artículos de madera Bianca están disponibles en tres opciones de tratamiento de baño de inmersión. Consulte las páginas 156 a 181 para familiarizarse con la colección de productos Bianca de Palmako Connect y consiga la inspiración para combinar su propio conjunto de acuerdo a sus necesidades.

La sección de cobertizos dispone ahora de un modelo de tejado plano: **Stig** de **8,2 m²**, en el que podrá guardar las herramientas del jardín, las bicicletas o cualquier otro producto que necesite almacenar. Ha pasado un tiempo desde la última vez que actualizamos los quioscos. Venga a conocer **Kira** de **7,7 m²**. Tiene el tejado plano y la apariencia de un quiosco más moderno en comparación con otros quioscos Kira.















El valor añadido de tener un SPA en su propio jardín crece constantemente en el mercado y los productos relacionados con ello son cada vez más solicitados. En la nueva categoría de Garden Spa, encontrará la sauna de barril **Anita** **1,3+0,7 m²** y la sauna ovalada **Anette** **3,0+1,5 m²** con tejas negras incluidas. Hemos añadido estufas eléctricas en nuestra categoría de productos opcionales para que pueda elegir la que mejor se adapte a sus necesidades.

En la categoría de cercas tenemos disponible un panel familiar llamado **Line** con listones horizontales de 28 mm que se ofrece en pintura blanca o con tratamiento autoclave gris.

Y no por ello menos importante, en la categoría de mobiliario hemos creado un nuevo banco de nombre **Camille** **16** con tratamiento autoclave marrón que se puede utilizar tanto para sentarse en el jardín como de asiento adicional junto a una mesa.

Esperamos que ahora tenga una visión de conjunto de los nuevos productos de este año, así como suficientes ideas y motivación para reconsiderar los planes para su jardín a corto plazo.



 PALMAKO NIÑOS	CASITAS INFANTILES	16
 PALMAKO CABAÑAS	CASAS PREFABRICADAS CON PANELES DE MADERA LAMINADA	104
 PALMAKO CASAS DE FIN DE SEMANA	CASAS PREFABRICADAS CON ELEMENTOS DE 88 MM Y 160 MM DE GROSOR	112
 PALMAKO CASAS MODERN LOOK	PABELLONES, CENADORES, GRILL KOTAS, PERGOLAS Y PABELLONES ACRISTALADOS	126
 PALMAKO CASAS NORDIC & NORDIC+	SAUNAS OVALADAS Y DE BARRIL	148
 PALMAKO PABELLONES	ARTÍCULOS PARA COMBINAR USTED MISMO Y CONJUNTOS YA PREPARADOS	156
 PALMAKO GARDEN SPA	GARAJES	182
 PALMAKO CONNECT	CARPORTS	198
 PALMAKO GARAJES	COBERTIZOS	206
 PALMAKO CARPORTS	PANELES, ESTACAS, POSTES, CERCAS PARA TERRAZA Y PUERTAS	228
 PALMAKO COBERTIZOS	MOBILIARIO DE MADERA PARA JARDÍN, JARDINERAS, BORDURAS, CUBIERTAS PARA BOMBAS DE CALOR, RAMPAS	254
 PALMAKO CERCAS	ARTÍCULOS COMPLEMENTARIOS	268
 PALMAKO MOBILIARIO, JARDINERÍA Y OTROS		
 PALMAKO ARTÍCULOS COMPLEMENTARIOS		

Todos los pedidos a Palmako hechos en base a este catálogo y los contratos resultantes, están sujetos a los Términos y Condiciones Generales de Venta de Palmako AS vigentes en ese momento (en lo sucesivo, los "Términos"). Los Términos están disponibles en el sitio web de Palmako AS: www.palmako.ee

ÍNDICE DE PRODUCTOS

Agneta 18,8+12,5 m ²	94	Claudia 11,5 m ²	65	Jesper Set 2	27	Merit	23
Agneta 18,8+28,8 m ²	95	Claudia 19,4 m ²	65	Jesper Set 3	27	Mia 3,6 m ²	214
Andre 21,5 m ²	193	Dan 4,5 m ²	210	Jesper torre con techno	24	Mia 5,4 m ²	214
Andre 28,5 m ²	194	Dan 7,5 m ²	210	Jesper viga del columpio	24	Nils 5,4 m ²	215
Andre 44,7 m ²	195	Dan 9,9 m ²	211	Jonas	23	Nils 8,2 m ²	215
Anette 3,0+1,5 m ²	153	Dan 14,7 m ²	211	Julie 10,5 m ²	138	Nina	235
Anita 1,3+0,7 m ²	152	Daniel	267	Kalev	22	Nora	236
Anna 26,8 m ²	96	Edwin	267	Kalle 6,6 m ²	223	Nova 13,0 m ²	139
Anna 26,8+1,9 m ²	97	Elke	238	Kalle 13,5 m ²	223	Nova 17,8 m ²	140
Annabel 13,4 m ²	119	Ella 6,9 m ²	75	Kalle 16,9 m ²	224	Nova 21,5 m ²	141
Annika 21,5 m ²	124	Ella 6,9+8,2 m ²	76	Karina	241	Olaf 6,6 m ²	221
Arthur	262	Ella 6,9+10,0 m ²	76	Karl 11,7 m ²	202	Olaf 13,5 m ²	222
Betty 9,0 m ²	136	Ella 8,7 m ²	75	Karl 20,6 m ²	203	Olaf 16,9 m ²	222
Betty 9,9 m ²	136	Ella 8,7+8,2 m ²	77	Karl 23,1 m ²	202	Oscar	262
Betty 18,0 m ²	137	Ella 8,7+10,0 m ²	77	Karl 40,6 m ²	204	Otto 3,6 m ²	36
Betty 25,0 m ²	137	Ella 13,1 m ²	78	Kasper	22	Pernilla 21,5 m ²	123
Bianca 8,3 m ²	165	Ella 13,1+3,9 m ²	78	Kelda 8	246	Postes premium redondeados	253
Bianca Set 1 8,3 m ²	166	Emilia 5,4 m ²	142	Kelda 8 puerta	246	Rasmus 19,0 m ²	186
Bianca Set 2 8,3 m ²	166	Emilia 8,2 m ²	142	Kelda 10	247	Reena	237
Bianca Set 3 8,3 m ²	166	Emilia 13,8 m ²	144	Kelda 10 puerta	247	Robert 11,7 m ²	201
Bianca Set 4 8,3 m ²	167	Emilia 19,1 m ²	144	Kendra 18,4 m ²	91	Robert 20,6 m ²	201
Bianca Set 5 8,3 m ²	167	Emilia cobertizo 4,0 m ²	142	Kira 7,7 m ²	224	Roger 19,0 m ²	187
Bianca Set 6 8,3 m ²	167	Emily 39,2 m ²	93	Klara 4,7 m ²	46	Roger 23,9 m ²	188
Bianca 16,6 m ²	169	Emily 40,1+5,2 m ²	93	Klara 10,4 m ²	47	Roger 21,9+5,2 m ²	190
Bianca Set 1 16,6 m ²	170	Emma 4,6 m ²	52	Klara 17,0 m ²	47	Roger 27,7 m ²	189
Bianca Set 2 16,6 m ²	170	Emma 10,4 m ²	52	Lara 6,0 m ²	72	Roger 28,4 m ²	191
Bianca Set 3 16,6 m ²	170	Emma 10,4+4,2 m ²	53	Lara 6,0+5,9 m ²	72	Ruby 18	260
Bianca Set 4 16,6 m ²	171	Emma 14,2 m ²	53	Lara 8,4 m ²	73	Ruby 24	261
Bianca Set 5 16,6 m ²	171	Estacas premium redondeadas	252	Lara 8,4+5,9 m ²	73	Ruby 30	261
Bianca Set 6 16,6 m ²	171	Estacas protegidas con postsaver	252	Lara 12,7 m ²	74	Sally 10,2 m ²	54
Bianca Set 7 16,6 m ²	173	Etta 13,6 m ²	118	Laureen	250	Sally 12,3 m ²	54
Bianca Set 8 16,6 m ²	173	Eva 8,7 m ²	145	Lea 14,2 m ²	83	Sally 15,5 m ²	55
Bianca Set 9 16,6 m ²	173	Eva 11,4 m ²	145	Lea 19,4 m ²	83	Sally 19,1 m ²	55
Bianca Set 10 16,6 m ²	174	Felix 1,9 m ²	34	Leif 2,2 m ²	212	Sam 2,4 m ²	33
Bianca Set 11 16,6 m ²	174	Gerda	265	Leif 3,0 m ²	212	Sandra 21,5+3,7 m ²	98
Bianca Set 12 16,6 m ²	174	Grace 8,1+4,1 m ²	108	Leif 4,5 m ²	213	Sandra 25,6+11,1 m ²	99
Bianca 24,9 m ²	175	Grace 8,1+8,1 m ²	108	Leo	263	Sandra 29,9 m ²	100
Bianca Set 1 24,9 m ²	176	Grace 12,4+4,1 m ²	109	Lili 1	265	Sandy 14	28
Bianca Set 2 24,9 m ²	176	Grace 14,5 m ²	110	Lili 2	265	Sandy 16	28
Bianca Set 3 24,9 m ²	177	Grete 3,7 m ²	37	Lili 3	265	Sanne 12	258
Bianca Set 4 24,9 m ²	177	Hanna 7,6 m ²	132	Line	234	Sanne 18	258
Bianca Set 5 24,9 m ²	178	Hanna 14,1 m ²	132	Lisa 11,5 m ²	81	Sigrid	259
Bianca Set 6 24,9 m ²	178	Hanna 20,3 m ²	133	Lisa 14,2 m ²	82	Simone 13,6 m ²	118
Bianca Set 7 24,9 m ²	179	Harry 3,1 m ²	39	Lisa 19,4 m ²	82	Siri 6 cristal	249
Bianca Set 1 33,2 m ²	179	Hedwig 13,6 m ²	117	Lisbet	28	Siri 11	248
Bianca Estructura para el tejado	162	Heidi 11,7 m ²	84	Lotta 7,3 m ²	45	Siri 11 cristal	249
Bianca Tejado adicional	162	Heidi 19,7 m ²	84	Lotta 10,0 m ²	45	Siri 17	248
Bianca Cerca	163	Heidi 22,5 m ²	85	Lotta 13,9 m ²	46	Solveig 13,6 m ²	120
Bianca Suelo (interior)	163	Heidi 22,8 m ²	85	Lovisa 10	244	Stella 5,0 m ²	225
Bianca Suelo (exterior)	163	Helena 15,1 m ²	56	Lovisa 10 puerta	244	Stella 8,2 m ²	225
Bianca Pared	162	Helena 18,6 m ²	56	Lucas 5,4 m ²	216	Stig 8,2 m ²	217
Bianca Esquina de media pared	163	Helena 24,6 m ²	57	Lucas 12,1 m ²	216	Stina 3,1 m ²	33
Bianca Puerta seccional	163	Helis	239	Lucy 12,2 m ²	138	Susanna 12,4 m ²	58
Bianca Puerta corredera	163	Henry	20	Luise 10	245	Susanna 16,4 m ²	58
Birgit	242	Holger	20	Luise 10 puerta	245	Toby 2,1 m ²	34
Bosse	21	Huck 3,3 m ²	38	Ly 13,6 m ²	117	Toby Set	35
Borduras	266	Ines 11,1 m ²	62	Magnus	19	Toby viga del columpio	35
Borduras de troncos macizos	266	Ines 13,7 m ²	62	Marcus 6,5 m ²	218	Tom 3,8 m ²	38
Brenda	21	Irene 13,9 m ²	59	Marie 5,4 m ²	37	Tove 4	265
Bret 14,8 m ²	79	Irene 19,0 m ²	60	Marit	240	Tove 6	265
Bret 19,9 m ²	79	Irene 23,9 m ²	60	Martin 8,4 m ²	220	Valentine 4,7 m ²	48
Britta 14,6 m ²	50	Irene 21,9+5,2 m ²	61	Martin 13,6 m ²	221	Valentine 6,1 m ²	48
Britta 17,5 m ²	50	Irene 27,7 m ²	61	Mathias	19	Valentine 9,0 m ²	49
Britta 19,7 m ²	51	Iris 9,6 m ²	63	Matilde 1	265	Valentine 11,0 m ²	49
Britta 22,3 m ²	51	Iris 11,1 m ²	63	Melanie 6,9 m ²	129	Veronica 2 6,7 m ²	134
Camille 16,3 m ²	263	Iris 19,1 m ²	64	Melanie 7,0 m ²	129	Veronica 4 6,7 m ²	134
Caroline 10,2 m ²	80	Janet	242	Melanie 9,9 m ²	130	Veronica 4 9,2 m ²	135
Caroline 14,5 m ²	80	Jari 8,9 m ²	219	Melanie 11,0 m ²	130	Veronica 7 9,2 m ²	135
Caroline 20,2 m ²	81	Jari 14,5 m ²	219	Melanie 11,5 m ²	131	Vivian 3,8 m ²	44
Catherine 14,5 m ²	59	Jennie 3,6 m ²	36	Melanie 7,0+8,1 m ²	131	Vivian 6,9 m ²	44
Charlotte 21,5 m ²	122	Jesper muro de escalada	25	Melissa 4	264		
Chick 6,7 m ²	213	Jesper puente	25	Melissa 7	264		
Claudia 7,4 m ²	64	Jesper Set 1	26	Melissa 10	264		

Palmako pertenece al Grupo Lemeks.

Lemeks AS fue fundada en 1993 con el objetivo de crear una empresa moderna de almacenamiento de madera que, de forma sistemática, cubriera todo el país y sobre la cual se pudiera establecer una industria que diera valor a la madera local.

Hoy en día Lemeks se ha convertido en la mayor empresa forestal de Estonia financiada con capital propio, que opera con éxito en el ámbito del procesamiento de la madera, la tala de bosques y la agricultura. 35 filiales y empresas relacionadas proporcionan empleo a más de 1000 personas en Estonia, Letonia, Alemania, Suecia, Noruega, Francia, España, Reino Unido y los Estados Unidos.

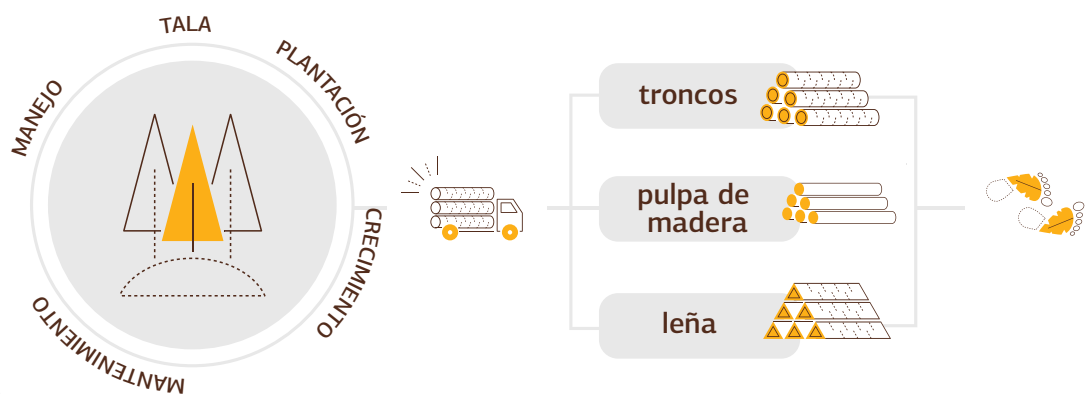

Cadena de valor agregado de la madera

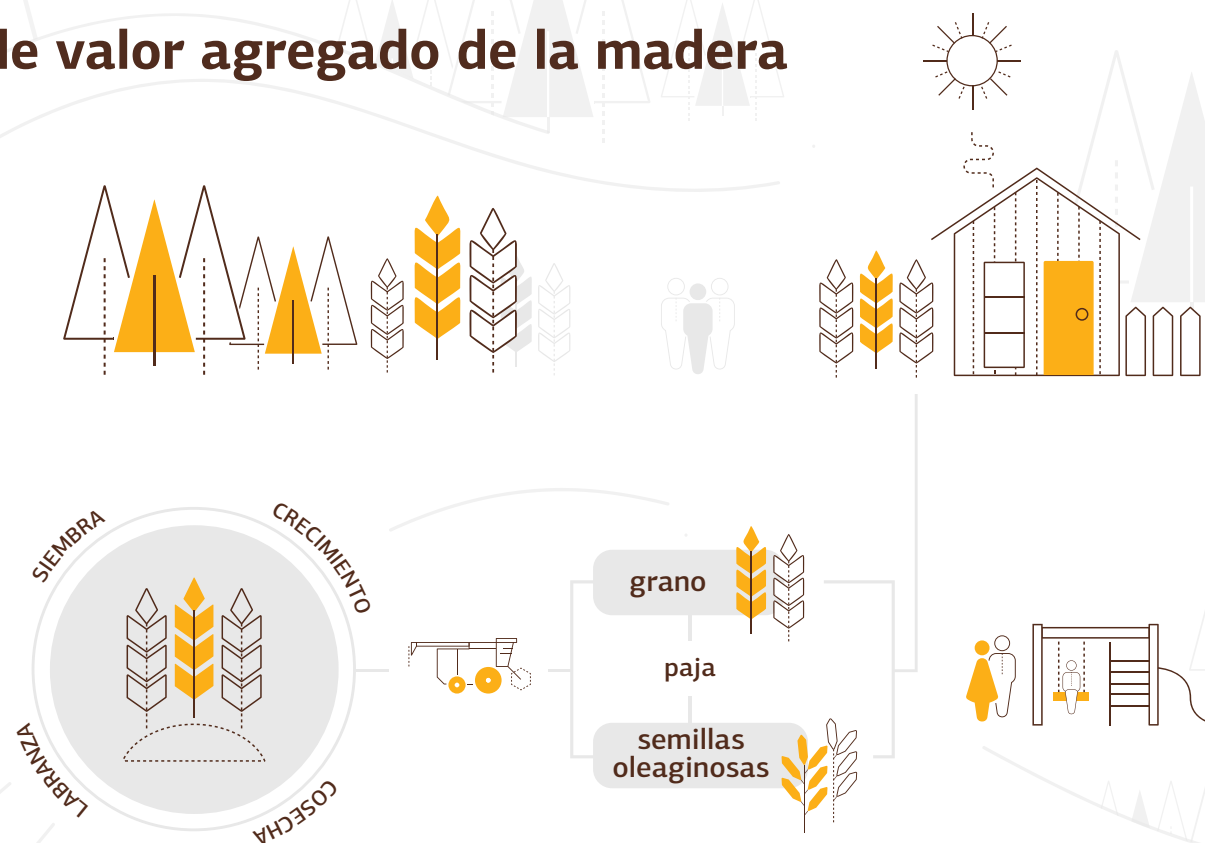

Pertenecer al Grupo Lemeks proporciona a Palmako apoyo en gestión financiera e informática. También ofrece una excelente oportunidad para intercambiar información y experiencias valiosas con otros especialistas del mismo campo. La existencia de pertenecer a la cadena de valor del grupo garantiza el suministro de materia prima incluso en los momentos más difíciles. Más información acerca del Grupo Lemeks en el sitio web www.lemeks.ee

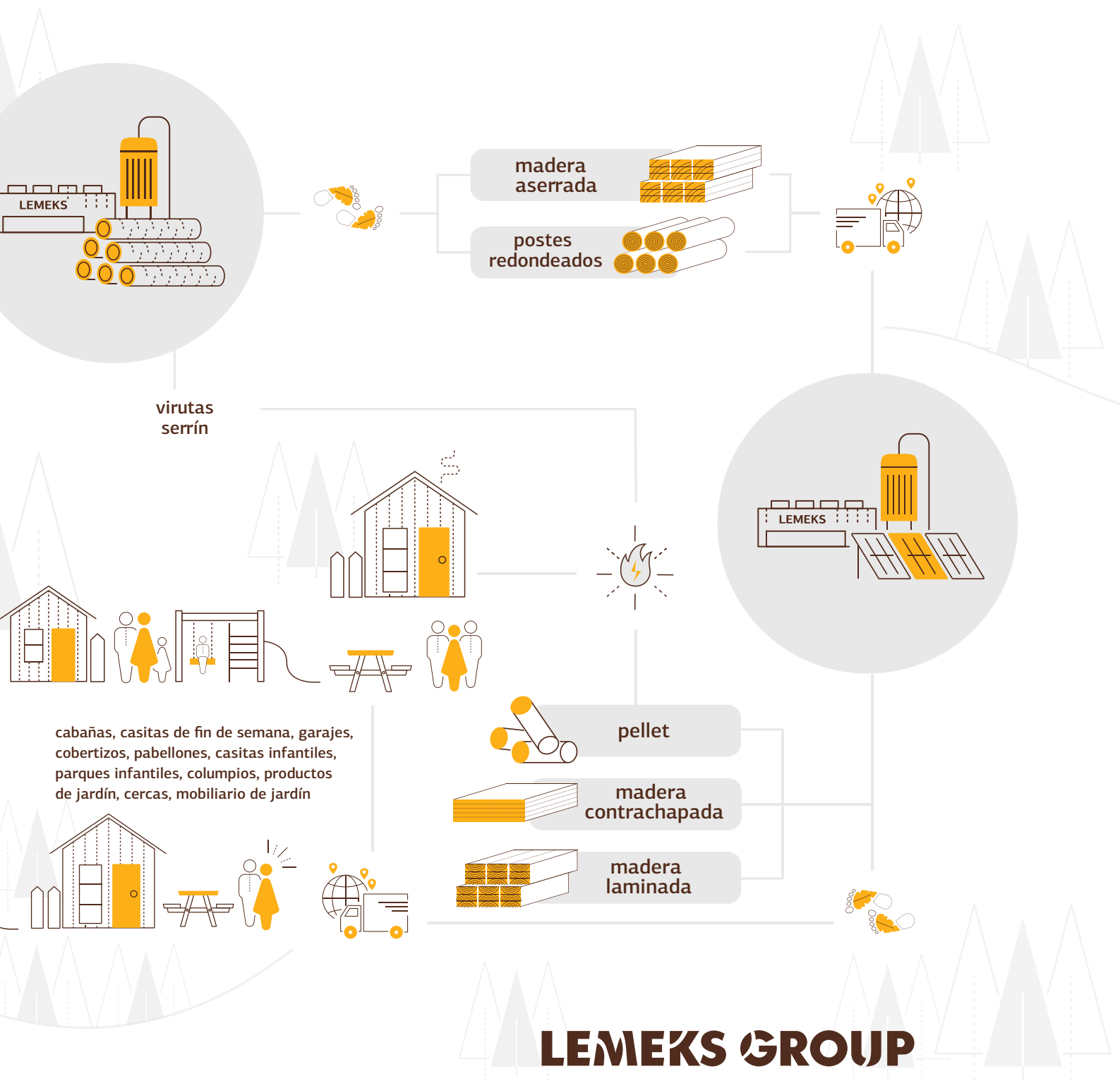

SOBRE NOSOTROS

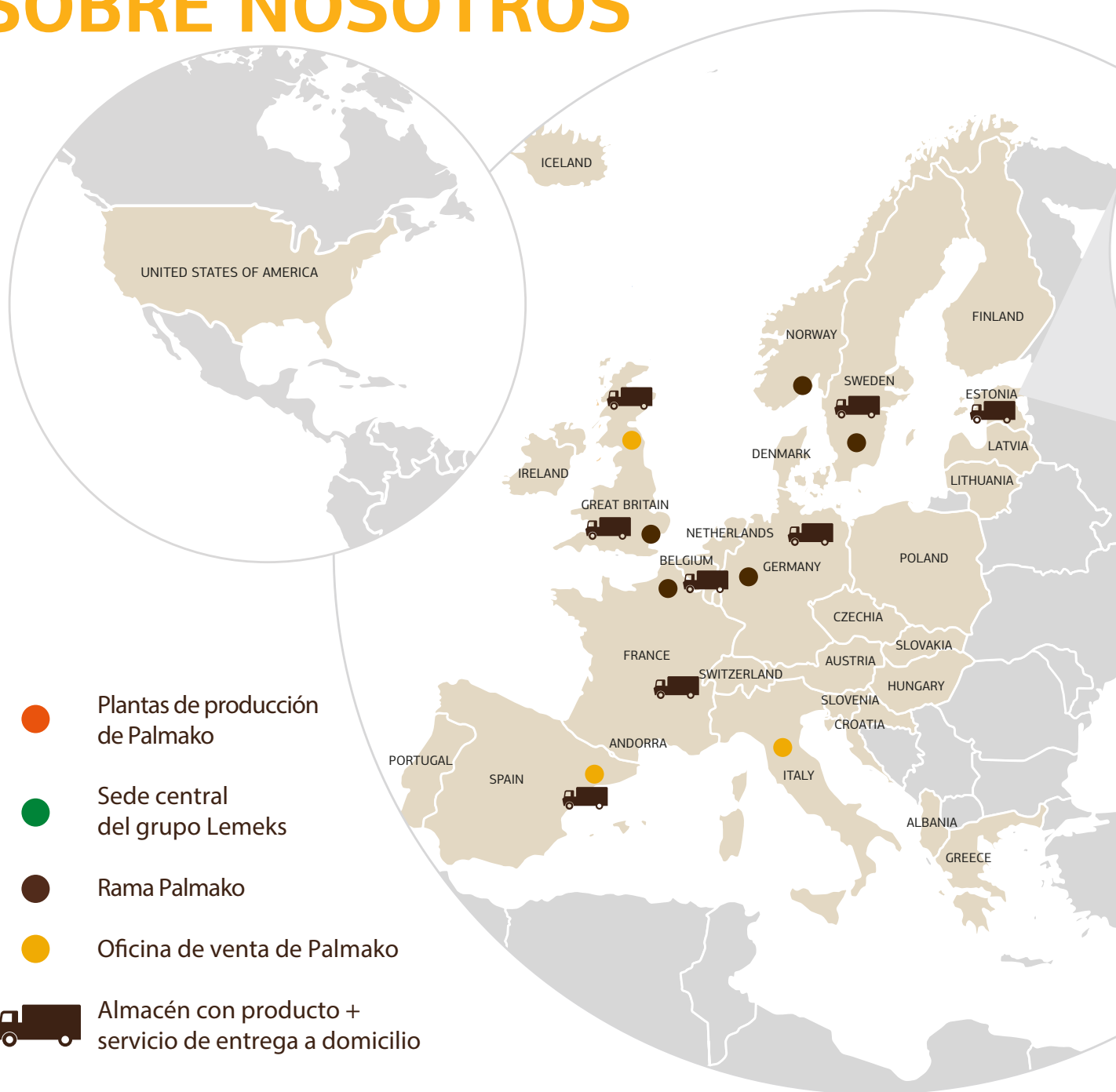

- Plantas de producción de Palmako
- Sede central del grupo Lemeks
- Rama Palmako
- Oficina de venta de Palmako
- Almacén con producto + servicio de entrega a domicilio

Principios que perseguimos en nuestro trabajo diario:

- Somos honestos
- Estamos orientados a los resultados
- Estamos abiertos a los cambios
- Estamos dispuestos a asumir la responsabilidad
- Respetamos a nuestros socios de cooperación
- Evaluamos a nuestros colegas por sus resultados, no por sus palabras
- Compartimos los conocimientos y habilidades
- No queremos impresionar, sí ser lo que prometemos ser

Hemos invertido más de 50 millones de euros en tecnología moderna y profesional, para producir nuestros productos con la mejor y más prestigiosa maquinaria.

Fabricante líder en Europa

Palmako produce y exporta más de 60 000. casas de madera al año y su trayectoria de 25 años en activo nos ha dado una gran experiencia convirtiéndonos en el principal fabricante del norte de Europa de cabañas y casas de jardín.



¡Escanee este código de barras para ver un video de la fabricación minuciosa de nuestros productos!



Además, Palmako también fabrica una amplia selección de productos de jardín, madera laminada y pellets de calefacción.

Estonia se considera como el principal país exportador de casas de madera en toda Europa. Palmako desempeña una parte significativa en ésto. Nuestros productos se pueden encontrar en más de 30 países del mundo.



Busque productos con certificación FSC®.

Responsabilidad social

Aunque la madera es un recurso natural sostenible y regenerativo, la silvicultura requiere de una gestión cuidadosa y responsable; de lo contrario se dañaría inevitablemente nuestro entorno en gran medida. Todos hemos oído historias sobre la pérdida de varias selvas tropicales, una preocupación que concierne también a nuestros bosques nórdicos.

Palmako tiene certificación FSC®, lo que asegura que utilizamos madera de bosques gestionados responsablemente. Nos preocupamos mucho por el medio ambiente que compartimos y en el que vivimos todos.

5 años de garantía

Durante estos 25 años hemos producido más de medio millón de casas de madera. Usamos sólo la última tecnología para no comprometer la calidad y para asegurarnos de que la naturaleza y sus recursos sean utilizados de la mejor manera posible. Realmente nos preocupamos por el medio ambiente que todos compartimos. Esperamos que esto ya les ofrezca una razón para confiar en nosotros. No obstante, también le proporcionamos una garantía de 5 años a nuestras construcciones si se tratan con conservantes para madera y se pintan según las recomendaciones. Los parques infantiles y los columpios tienen dos años de garantía para su total tranquilidad.

Excelente servicio al cliente

Mantenemos stock para nuestros distribuidores y, para asegurar entregas rápidas y precisas en toda Europa, y estamos dispuestos a llevar las casas de troncos al mismo patio del cliente final, si es necesario.

Somos una empresa multilingüe y podemos servir a nuestros clientes en 8 idiomas: inglés, alemán, francés, español, finlandés, sueco, noruego y estonio.

Abeto nórdico

La madera es un material impresionante, cálido y vivo. No hay nada similar al maravilloso aroma de la madera fresca. Durante los inviernos largos y fríos los árboles crecen lentamente, lo que hace que la madera resulte especialmente gruesa y duradera. Lo pueden sentir en todos nuestros productos, casas de jardín y fin de semana, pabellones, garajes, cobertizos para herramientas, casas infantiles, casas de verano o viviendas, productos de laminado y pellets de calefacción.

Guía del usuario de catálogo 2023

Secciones del catálogo



Páginas de introducción en las que puede encontrar información sobre nosotros, **p. 1-9**



Productos divididos en clases según su **función**, **p. 16-267**



Información de cómo desplazarse por las páginas de productos, **p. 10-15**



Productos opcionales. Lista de todas las ofertas de Palmako, **p. 268-285**

Páginas especiales:

- p. 14-15** Introducción de puertas y ventanas
- p. 102** Solicitud de presupuesto para casetas de fin de semana
- p. 106** Introducción de casas de Modern Look
- p. 115-116** Introducción e información de montaje de Casas Nordic
- p. 121** Introducción Casas Nordic+

- p. 150-151** Garden Spa Introducción
- p. 154-155** Introducción de estufas para saunas
- p. 160-161** Introducción Palmako Connect
- p. 164** Visión de conjunto de los artículos Connect
- p. 192** Introducción Garajes Nordic+
- p. 232-233** Introducción de los paneles de ocultación
- p. 243** Montaje de cercas para terraza y elementos para cercas

Páginas de estructura de producto

FUNCIÓN

Todos nuestros productos están clasificados en categorías según su función y cada categoría comienza con una lista de todos los productos que contiene.



Cabañas:
Función de edificio anexo y ocio



Pabellones:
Ocio al aire libre



Cercas:
Paneles de ocultación

TIPOLOGÍA

Los productos del mismo tipo y propósito tienen el mismo nombre.

Los productos de cada categoría han sido divididos en grupos más pequeños o familias, según su diseño.

Las familias se componen de productos que tienen características externas similares, como el tipo y colocación de tejado, puerta y ventanas, terraza y longitud de aleros delanteros.



Tejado a dos aguas



Tejado plano



Tejado a un agua

Cabaña familiar Helena



Cabaña familiar Irene



Cabaña familiar Lotta



TAMAÑO

En cada familia, los productos se presentan por el tamaño de su área en orden ascendente con grosor de paredes creciente y, en algunos casos, por calidad de puertas y ventanas.



15,1 m²
Palmako cabaña Helena



18,6 m²
Palmako cabaña Helena



24,6 m²
Palmako cabaña Helena

Productos opcionales

Al final de cada categoría presentamos oportunidades adicionales de personalización y estilización del producto que haya escogido, como varios tipos de puertas y ventanas adicionales contraventanas,

canalones, etc. Al final del catálogo hay una lista más detallada, con fotos, en la categoría de productos opcionales de Palmako.

Sally 15,5 m² modelo básico

ANTES



Sally 15,5 m² con productos opcionales

+
PRODUCTOS
OPCIONALES



DESPUÉS

PALMAKO PUERTAS Y VENTANAS

Disponemos de muchas puertas y ventanas en nuestra gama de productos. Cuando lea las descripciones de los modelos junto a los productos, probablemente notará que en los tipos de puertas y ventanas utilizamos los términos Garden, Garden+ o Summer. Esos términos describen las particularidades de cada tipo de puerta o ventana. Evidentemente, puede haber excepciones en función del modelo pero, en general, si se familiariza con la tabla de la página siguiente tendrá una visión general de nuestras puertas y ventanas.

Por ejemplo, el tipo de puerta y ventana de nuestra cabina clásica Helena de 15,1 m² es Summer. Consulte los diseños de la puerta y la ventana con las características propias de las puertas y ventanas Summer.

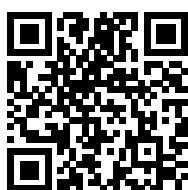
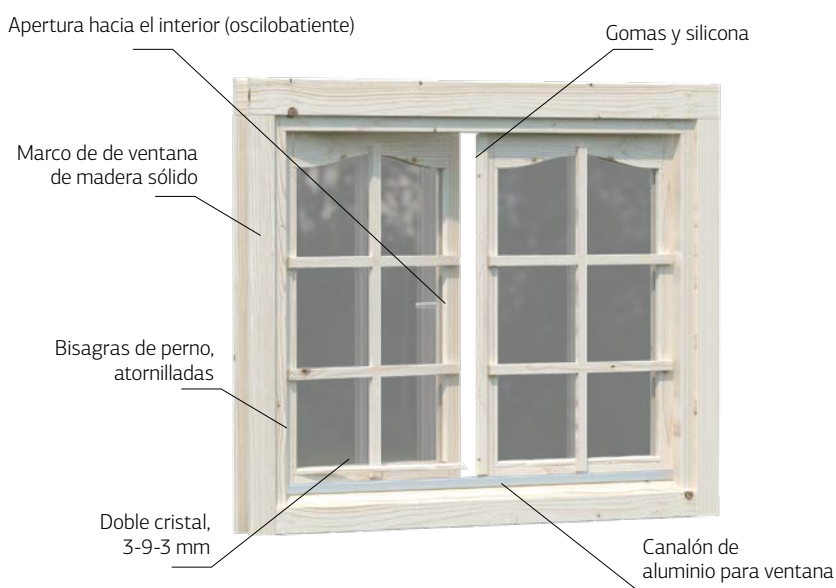

Escanee este código QR para consultar la tabla de tipos de puertas y ventanas en nuestra página web. Al igual que en la página web, en la siguiente página del catálogo encontrará esa misma tabla.

Escanee los códigos QR para ver los vídeos de determinados tipos de puertas y ventanas:

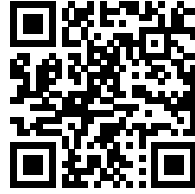
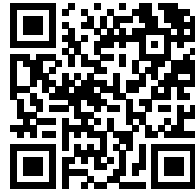

	Shed	Eco	Garden	Garden+	Summer	Living ¹
Adecuado para los grososres de pared	12-44 mm	16-44 mm	28-70 mm	40-70 mm	40-70 mm	88-134 mm
Especie de madera	Abeto Nórdico	Abeto Nórdico	Abeto Nórdico	Abeto Nórdico	Abeto Nórdico o Pino	Pino Nórdico
Cristal	Vidrio acrílico	Sencillo, 4 mm	Sencillo, 4 mm	Doble, 3-6-3 mm / templado, 4-6-4 mm	Doble, 3-9-3 mm / templado, 4-9-4 mm	Doble, 3-9-3 mm / templado, 4-9-4 mm / Doble, 4-18-4 mm
U-valor	No	No	No	Sí (gomas en rollos)	Sí	1,4 W/m²K
Gomas y silicona	No	No	No	Sí (gomas en rollos)	Sí	Sí
Marco de puerta	Madera	Madera	Madera laminada	Madera laminada	Madera laminada	Madera laminada
Travesaño de la puerta	No	Madera	Cubierto con acero inoxidable	Cubierto con acero inoxidable	Cubierto con acero inoxidable	Madera noble
Cerradura	Pestillo, cerrojo y grapa	Bombín	Bombín	Bombín	Bombín	Tipo Assa 565
Bisagras de puerta	Bisagras en T atornilladas	Bisagras de perno, normales	Bisagras de perno, normales	Bisagras de perno, normales	Bisagras 3D, ajustable en el eje x, y e z batiente	Hojas de bisagra para puerta batiente
Marco de ventana	Madera	Madera	Madera maciza	Madera maciza	Madera maciza (abeto) o laminada (pino)	Madera laminada, sin nudos
Protección de lluvia para ventana	No	Madera	Madera	Madera	Aluminio	Aluminio
Bisagras de ventana	No	Bisagras de perno, normales	Bisagras de perno, normales	Bisagras de perno, normales	Bisagras de perno, atornilladas	Bisagras invisibles (bisagras articuladas)
Abertura de ventana	Fija	Hacia afuera/hacia adentro (oscilobatiente, sistema 2-manos)	Hacia afuera/hacia adentro (oscilobatiente, sistema 2-manos)	Hacia afuera/hacia adentro (oscilobatiente, sistema 2-manos)	Hacia afuera/hacia adentro (oscilobatiente, sistema 2-manos)	Hacia afuera/hacia adentro (oscilobatiente, sistema 1-mano)

Las especificaciones varían en función del modelo.

¹Extras opcionales para puertas y ventanas Living: dimensiones y formas especiales, opciones de tipo de cristal (cristal templado, cristal mate etc.), pintura al agua de tres capas, diferentes tipos de manillas / cerraduras





A vibrant children's playground scene. In the center, a red barn with white trim and a grey roof stands on a green lawn. A winding asphalt path, decorated with colorful chalk drawings of a sun, a truck, and numbers, leads from the foreground towards the barn. On the path, there are two white bicycles with red wheels, a red toy truck, a yellow trash can, and a blue storage box. To the left of the path, there are several red plastic chairs and a blue play structure. The background is filled with tall pine trees and a well-manicured hedge. The word "NIÑOS" is written in large, white, sans-serif capital letters across the middle of the image.

NIÑOS



PALMAKO NIÑOS
MATHIAS



PALMAKO NIÑOS
MAGNUS



PALMAKO NIÑOS
HOLGER



PALMAKO NIÑOS
HENRY



PALMAKO NIÑOS
BRENDA



PALMAKO NIÑOS
BOSSE



PALMAKO NIÑOS
KALEV



PALMAKO NIÑOS
KASPER



PALMAKO NIÑOS
MERIT



PALMAKO NIÑOS
JONAS



PALMAKO NIÑOS
JESPER TORRE CON TECHO



PALMAKO NIÑOS
JESPER VIGA DEL COLUMPIO



PALMAKO NIÑOS
JESPER MURO DE ESCALADA



PALMAKO NIÑOS
JESPER PUENTE



PALMAKO NIÑOS
JESPER SET 1



PALMAKO NIÑOS
JESPER SET 2



PALMAKO NIÑOS
JESPER SET 3



PALMAKO NIÑOS
LISBET



PALMAKO NIÑOS
SANDY 14



PALMAKO NIÑOS
SANDY 16

PALMAKO NIÑOS MATHIAS

NÚMERO DE ARTÍCULO: 103645



ESPECIFICACIONES DEL MODELO

Longitud: 310 cm
Ancho: 194 cm
Área de seguridad: 730x750 cm
Diámetro de la viga del columpio: 100 mm
Diámetro de los postes del columpio: 80 mm

Producto para el suelo



TRATAMIENTO



103645
 autoclave verde



230 cm



De 3 a 14
años. Máx. 50
kg asiento



Poste
redondeado

COMPLEMENTOS

Piquetas postes x4
 Ver productos opcionales p. 268-285 para más detalles.

PALMAKO NIÑOS MAGNUS

NÚMERO DE ARTÍCULO: 107247



ESPECIFICACIONES DEL MODELO

Longitud: 380 cm
Ancho: 194 cm
Área de seguridad: 790x800 cm
Diámetro de la viga del columpio: 100 mm
Diámetro de los postes del columpio: 80 mm

Producto para el suelo



TRATAMIENTO



107247
 autoclave verde

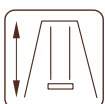

230 cm



De 3 a 14
años. Máx. 50
kg asiento



Poste
redondeado

COMPLEMENTOS

Piquetas postes x4
 Ver productos opcionales p. 268-285 para más detalles.

PALMAKO NIÑOS HOLGER

NÚMERO DE ARTÍCULO: 107260



COMPLEMENTOS

Piquetas postes x6, tobogán.

Ver productos opcionales p. 268-285 para más detalles.

ESPECIFICACIONES DEL MODELO

Longitud: 360 cm

Ancho: 195 cm

Área de seguridad: 770x880 cm

Diámetro de la viga del columpio:
100 mm

Medidas de los postes del columpio: 80/64 mm

Altura de la plataforma para el tobogán: 146 cm

Producto para el suelo

¡Advertencia! El tobogán no está incluido en el producto

TRATAMIENTO



107260
autoclave verde



230 cm



De 3 a 14 años. Máx. 50 kg asiento



Traviesas

PALMAKO NIÑOS HENRY

NÚMERO DE ARTÍCULO: 103639



COMPLEMENTOS

Piquetas postes x6, tobogán.

Ver productos opcionales p. 268-285 para más detalles.

ESPECIFICACIONES DEL MODELO

Longitud: 440 cm

Ancho: 200 cm

Área de seguridad: 850x880 cm

Diámetro de la viga del columpio:
100 mm

Medidas de los postes del columpio: 100/80 mm

Altura de la plataforma para el tobogán: 146 cm

Producto para el suelo

¡Advertencia! El tobogán no está incluido en el producto

TRATAMIENTO



103639
autoclave verde

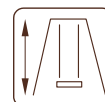

230 cm



De 3 a 14 años. Máx. 50 kg asiento



Traviesas

PALMAKO NIÑOS BRENDA

NÚMERO DE ARTÍCULO: 107261



ESPECIFICACIONES DEL MODELO

Longitud: 510 cm

Ancho: 195 cm

Área de seguridad: 920x880 cm

Diámetro de la viga del columpio:
100 mm

Medidas de los postes del columpio: 80/64 mm

Altura de la plataforma para el tobogán: 146 cm

Producto para el suelo

¡Advertencia! El tobogán no está incluido en el producto

TRATAMIENTO



107261

autoclave verde



230 cm



De 3 a 14 años. Máx.



Traviesas

50 kg asiento



COMPLEMENTOS

Piquetas postes x6, tobogán.

Ver productos opcionales p. 268-285 para más detalles.

PALMAKO NIÑOS BOSSE

NÚMERO DE ARTÍCULO: 103656



ESPECIFICACIONES DEL MODELO

Longitud: 445 cm

Ancho: 200 cm

Área de seguridad: 850x880 cm

Diámetro de la viga del columpio:
100 mm

Medidas de los postes del columpio: 100/80 mm

Altura de la plataforma para el tobogán: 146 cm

Producto para el suelo

¡Advertencia! El tobogán no está incluido en el producto

TRATAMIENTO



103656

autoclave marrón

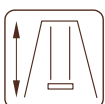

230 cm



De 3 a 14 años. Máx. 50



Traviesas

kg asiento



¡Escanee este código de barras para ver el montaje de Bosse!

COMPLEMENTOS

Piquetas postes x6, tobogán.

Ver productos opcionales p. 268-285 para más detalles.

PALMAKO NIÑOS KALEV

NÚMERO DE ARTÍCULO: 103642

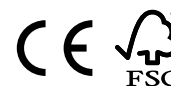

COMPLEMENTOS

Piquetas postes x6, tobogán.
Ver productos opcionales p. 268-285 para más detalles.

ESPECIFICACIONES DEL MODELO

Longitud: 470 cm
Ancho: 200 cm
Área de seguridad: 870x880 cm
Diámetro de la viga del columpio: 100 mm
Medidas de los postes del columpio: 100/80 mm
Altura de la plataforma para el tobogán: 146 cm

Producto para el suelo
¡Advertencia! El tobogán no está incluido en el producto

TRATAMIENTO



103642
autoclave verde

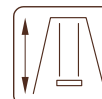

230 cm



De 3 a 14 años. Traviesas
Máx. 50 kg
asiento



PALMAKO NIÑOS KASPER

NÚMERO DE ARTÍCULO: 107465



COMPLEMENTOS

Piquetas postes x6, tobogán.
Ver productos opcionales p. 268-285 para más detalles.

ESPECIFICACIONES DEL MODELO

Longitud: 366 cm
Ancho: 200 cm
Área de seguridad: 880x770 cm
Diámetro de la viga del columpio: 100 mm
Medidas de los postes del columpio: 100/80 mm
Altura de la plataforma para el tobogán: 146 cm

Producto para el suelo
¡Advertencia! El tobogán no está incluido en el producto

TRATAMIENTO



107465
autoclave verde

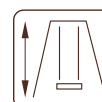

230 cm



De 3 a 14 años. Traviesas
Máx. 50 kg
asiento



PALMAKO NIÑOS MERIT

NÚMERO DE ARTÍCULO: 107597



ESPECIFICACIONES DEL MODELO

- Longitud:** 352 cm
- Ancho:** 204 cm
- Área de seguridad:** 852x894 cm
- Diámetro de la viga del columpio:** 100 mm
- Diámetro de los postes del columpio:** 100 mm



Producto para el suelo

TRATAMIENTO



107597
autoclave verde



220 cm



De 3 a 14
años. **Máx. 50**
kg asiento



Poste
redondeado

PALMAKO NIÑOS JONAS

NÚMERO DE ARTÍCULO: 109516



ESPECIFICACIONES DEL MODELO

- Longitud:** 306 cm
- Ancho:** 208 cm
- Área de seguridad:** 706x700 cm
- Medidas de la viga del columpio:** 90x90 mm, madera laminada
- Medidas de los postes del columpio:** 70x70 mm
- Altura de la plataforma para el tobogán:** 120 cm



Producto para el suelo

¡Advertencia! El tobogán no está incluido en el producto

TRATAMIENTO



109516
autoclave marrón

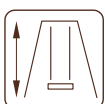

219 cm



De 3 a 14
años. **Máx. 50**
kg asiento



Poste cuadrado



COMPLEMENTOS

Piquetas postes x6, tobogán.
Ver productos opcionales p. 268-285 para más detalles.

PALMAKO NIÑOS JESPER TORRE CON TECHO

NÚMERO DE ARTÍCULO: 109512



ESPECIFICACIONES DEL MODELO

Longitud: 120 cm

Ancho: 120 cm

Área de seguridad: 520x605 cm

Medidas de los postes de columpio:

70x70 mm

Altura de la plataforma para el

tobogán: 120 cm

Producto para el suelo

¡Advertencia! El tobogán no está incluido en el producto

TRATAMIENTO



109512

autoclave marrón

COMPLEMENTOS

Piquetas postes x4, tobogán.

Ver productos opcionales p. 268-285 para más detalles.

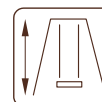

314 cm



De 3 a 14

años. Máx. 50

kg asiento



Poste cuadrado



PALMAKO NIÑOS JESPER VIGA DEL COLUMPIO

NÚMERO DE ARTÍCULO: 108569



ESPECIFICACIONES DEL MODELO

Longitud: 241 cm

Ancho: 208 cm

Área de seguridad: 445x700 cm

Medidas de la viga del columpio:

90x90 mm,

madera laminada

Medidas de los postes del columpio:

70x70 mm

Producto para el suelo

TRATAMIENTO



108569

autoclave marrón

COMPLEMENTOS

Piquetas postes x2.

Ver productos opcionales p. 268-285 para más detalles.

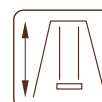

214 cm



De 3 a 14

años. Máx. 50

kg asiento



Poste cuadrado



PALMAKO NIÑOS JESPER MURO DE ESCALADA

NÚMERO DE ARTÍCULO: 109514



Seguridad Regular Production Surveillance

www.tuv.com ID 000081515



ESPECIFICACIONES DEL MODELO

Longitud: 102 cm
Ancho: 11 cm
Altura: 138 cm

TRATAMIENTO



109514
autoclave marrón



De 3 a 14 años. Máx. 50 kg asiento



Poste cuadrado

PALMAKO NIÑOS JESPER PUENTE

NÚMERO DE ARTÍCULO: 108573



Seguridad Regular Production Surveillance

www.tuv.com ID 000081515



ESPECIFICACIONES DEL MODELO

Longitud: 235 cm
Ancho: 116 cm
Altura: 89 cm

TRATAMIENTO



108573
autoclave marrón



De 3 a 14 años. Máx. 50 kg asiento



Poste cuadrado



Puede combinar usted mismo diferentes partes del parque infantil Jesper o elegir una que hayamos creado nosotros previamente para mayor comodidad.



PALMAKO NIÑOS JESPER SET 1

NÚMERO DE ARTÍCULO: 109500

2 TORRES CON TECHO
+ PUENTE + MURO DE
ESCALADA + VIGA DEL
COLUMPIO

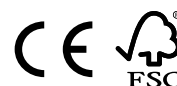

ESPECIFICACIONES DEL MODELO

- Longitud:** 600 cm
- Ancho:** 464 cm
- Área de seguridad:** 1000x865 cm
- Medidas de la viga del columpio:** 90x90 mm, madera laminada
- Medidas de los postes del columpio:** 70x70 mm
- Altura de la plataforma para el tobogán:** 120 cm

Producto para el suelo
¡Advertencia! El tobogán no está incluido en el producto

TRATAMIENTO



109500
autoclave marrón

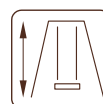

314 cm



De 3 a 14
años. Máx. 50
kg asiento



Poste cuadrado



COMPLEMENTOS

Piquetas postes x10, tobogán.
Ver productos opcionales p. 268-285 para más detalles.

PALMAKO NIÑOS JESPER SET 2

NÚMERO DE ARTÍCULO: 109502

TORRE CON TECHO +
VIGA DEL COLUMPIO



ESPECIFICACIONES DEL MODELO

Longitud: 366 cm

Ancho: 305 cm

Área de seguridad: 766x866 cm

Medidas de la viga del columpio:

90x90 mm,

madera laminada

Medidas de los postes del

columpio: 70x70 mm

Altura de la plataforma para el

tobogán: 120 cm

Producto para el suelo

¡Advertencia! El tobogán no está incluido en el producto

TRATAMIENTO



109502

autoclave marrón



314 cm



De 3 a 14

años. Máx. 50

kg asiento

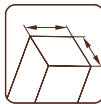

Poste cuadrado



COMPLEMENTOS

Piquetas postes x6, tobogán.

Ver productos opcionales p. 268-285 para más detalles.



Seguridad
Regular
Production
Surveillance

www.tuv.com
ID 0000081515

PALMAKO NIÑOS JESPER SET 3

NÚMERO DE ARTÍCULO: 109496

TORRE CON TECHO +
MURO DE ESCALADA +
VIGA DEL COLUMPIO



ESPECIFICACIONES DEL MODELO

Longitud: 361 cm

Ancho: 304 cm

Área de seguridad: 761x704 cm

Medidas de la viga del columpio:

90x90 mm, madera laminada

Medidas de los postes del columpio:

70x70 mm

Altura de la plataforma para el

tobogán: 120 cm

Producto para el suelo

¡Advertencia! El tobogán no está incluido en el producto

TRATAMIENTO



109496

autoclave marrón

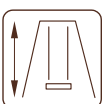

314 cm



De 3 a 14

años. Máx. 50

kg asiento



Poste cuadrado



COMPLEMENTOS

Piquetas postes x6, tobogán.

Ver productos opcionales p. 268-285 para más detalles.



Seguridad
Regular
Production
Surveillance

www.tuv.com
ID 0000081515

PALMAKO NIÑOS SANDY 14 / 16

NÚMERO DE ARTÍCULO: 103629 / 103633



PALMAKO NIÑOS
16-39



ESPECIFICACIONES DEL MODELO

Longitud: 137 cm / 157 cm

Ancho: 137 cm / 157 cm

Producto para el suelo
Con cubierta plegable

OPCIONAL

Malla antihierbas para arenero.

Ver productos opcionales p. 268-285 para más detalles.

TRATAMIENTO



103629 / 103633
autoclave verde

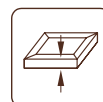

21 cm



De 3 a 14
años. Máx. 50
kg asiento



Tablas



PALMAKO NIÑOS LISBET

NÚMERO DE ARTÍCULO: 100779



ESPECIFICACIONES DEL MODELO

Longitud: 90 cm

Ancho: 89 cm

Altura: 50 cm

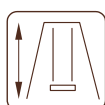
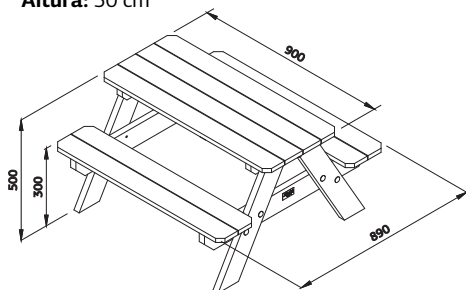

50 cm



De 3 a 14
años. Máx. 50
kg asiento



Tablas

100779
imprimación + 2 capas de pintura blanca (RAL 9016)

OPCIONAL PRODUCTS



ASIENTO PARA COLUMPIO
441 x 170 x 85 mm
Art. N°: 101000



COLUMPIO PARA BEBÉS
320 x 300 x 260 mm
Art. N°: 100999



TOBOGÁN
para plataformas de 120 cm
495 x 2300 mm
Art. N°: 101004, 107382



TOBOGÁN
para plataformas de 150 cm
495 x 2900 mm
Art. N°: 101006, 101005, 101007



COLUMPIO NIDO SWIBEE
ø 980 mm
Art. N°: 100245, 100246



COLUMPIO PENDULAR
ø 280 mm
Art. N°: 107393



ABRAZADERA PARA COLUMPIO
ø 100 mm
Art. N°: 101001



ABRAZADERA PARA COLUMPIO
(TRASPASA LA MADERA)
ø 120 mm
Art. N°: 108274



F-PIQUETA
50 x 500 mm
Art. N°: 100997



ABRAZADERA PARA COLUMPIO
90 x 90 mm
Art. N°: 108275



MALLA ANTIHIERBAS PARA ARENERO
Art. N°: 107502



PIEDRAS DE ESCALADA
5 PCS/paquete
Art. N°: 107398



ESCALERA DE CUERDA
Art. N°: 107397

PRODUCTOS OPCIONALES

VER PRODUCTOS OPCIONALES, PÁGINAS 268-285

Producto	Art. Nº.	Tobogán para plataforma de 150 cm	Tobogán para plataforma de 120 cm	Asiento para columpio	Columpio para bebés	Columpio pendular	Columpio nido swibee (azul, verde)	Escalera de cuerda	Abrazadera para columpio ø 100 mm	Abrazadera para columpio ø 120 mm	Abrazadera para columpio 90 x 90 mm	F-piqueta 50x500 mm	Malla antihierbas para arenero	Piedras de escalada
Mathias	103645				100999	107393	100245, 100246*	107397	101001			100997 4 piezas		
Magnus	107247				100999	107393	100245, 100246*	107397	101001			100997 4 piezas		
Hølgjer	107260	101005, 101006, 101007*		101000	100999	107393	100245, 100246*	107397	101001			100997 6 piezas		
Henry	103639	101005, 101006, 101007*			100999	107393	100245, 100246*	107397	101001			100997 6 piezas		
Brenda	107261	101005, 101006, 101007*			100999	107393	100245, 100246*	107397	101001			100997 6 piezas		107398
Bosse	103656	101005, 101006, 101007*			100999	107393	100245, 100246*	107397	101001			100997 6 piezas		107398
Kalev	103642	101005, 101006, 101007*										100997 6 piezas		
Kasper	107465	101005, 101006, 101007*										100997 6 piezas		
Merit	107597							107397						107398
Jonas	109516	101005, 101006, 101007, 101004, 107382												100997 6 piezas

* Pregunta disponibilidad en diferentes colores.

La mesa incluye productos opcionales que no contiene el conjunto de columpio o parque infantil. Ofrecemos más productos adicionales para que los niños se lo pasen aún mejor.

PRODUCTOS OPCIONALES

VER PRODUCTOS OPCIONALES, PÁGINAS 268-285

Producto	Art. Nº.	Tobogán para plataforma de 150 cm	Tobogán para plataforma de 120 cm	Asiento para columpio	Columpio para bebés	Columpio pendular	Columpio niño swibee (azul, verde)	Escalera de cuerda	Abrazadera para columpio ø 100 mm	Abrazadera para columpio ø 120 mm	Abrazadera para columpio 90 x 90 mm	F-piqueta 50x500 mm	Malla antihierbas para arenero	Piedras de escalada
Jesper Torre con techo	109512		101004, 107382									100997 4 piezas		
Jesper muro de escalada	109514													107398
Jesper Set 1	109500		101004, 107382									100997 10 piezas		107398
Jesper Set 2	109502		101004, 107382									100997 6 piezas		
Jesper Set 3	109496		101004, 107382									100997 6 piezas		107398
Sandy 14	103629												107502	
Sandy 16	103633												107502	

* Pregunte disponibilidad en diferentes colores. La mesa incluye productos opcionales que no contiene el conjunto de columpio o parque infantil. Ofrecemos más productos adicionales para que los niños se lo pasen aún mejor.

NIÑOS



PALMAKO NIÑOS
SAM 2,4 m²



PALMAKO NIÑOS
STINA 3,1 m²



PALMAKO NIÑOS
FELIX 1,9 m²



PALMAKO NIÑOS
TOBY 2,1 m²



PALMAKO NIÑOS
TOBY VIGA DEL COLUMPIO



PALMAKO NIÑOS
TOBY SET



PALMAKO NIÑOS
OTTO 3,6 m²



PALMAKO NIÑOS
JENNIE 3,6 m²



PALMAKO NIÑOS
GRETE 3,7 m²



PALMAKO NIÑOS
MARIE 5,4 m²



PALMAKO NIÑOS
TOM 3,8 m²



PALMAKO NIÑOS
HUCK 3,3 m²



PALMAKO NIÑOS
HARRY 3,1 m²

PALMAKO NIÑOS SAM 2,4 m²

NÚMERO DE ARTÍCULO: 101761

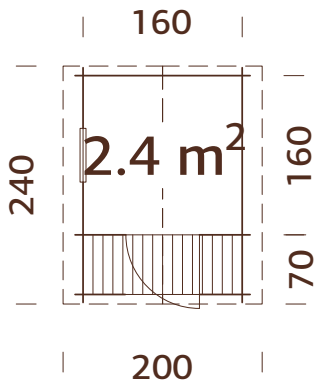

PALMAKO NIÑOS

16-39

ESPECIFICACIONES DEL MODELO

Medidas de la madera:

176x176(236) cm

Volumen: 4,1 m³

Cristal de la puerta o

ventana: vidrio acrílico

Ventana fija, medidas de

paso: 47x47 cm

Puerta, medidas de paso:

64x131 cm

Tablas de tejado : 16 mm

Superficie del tejado:

5,3 m²

Inclinación del tejado: 26,5°

Área de la base: 2,6 m²

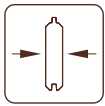

19 mm

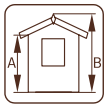

A: 149 cm
B: 194 cm

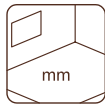

Incluido
16 mm

OPCIONAL

Tela asfáltica negra (adecuada como subcapa): 1 rollo, material para tejados SBS: 1 rollo, teja asfáltica: 3 paquetes, clavos para tejados. Ver productos opcionales p. 268-285 para más detalles.



Seguridad
Regular
Production
Surveillance

www.tuv.com
ID 000075540

PALMAKO NIÑOS STINA 3,1 m²

NÚMERO DE ARTÍCULO: 101766

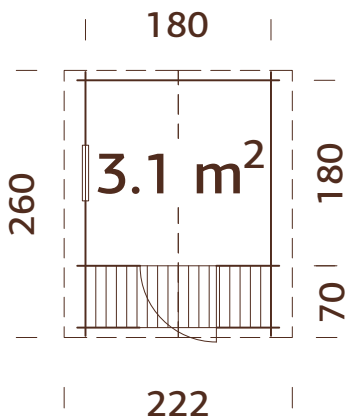

ESPECIFICACIONES DEL MODELO

Medidas de la madera:

196x196(256) cm

Volumen: 5,2 m³

Cristal de la puerta o

ventana: vidrio acrílico

Ventana fija, medidas de

paso: 47x47 cm

Puerta, medidas de paso:

64x131 cm

Tablas de tejado : 16 mm

Superficie del tejado:

6,2 m²

Inclinación del tejado:

23,5°

Área de la base: 3,2 m²

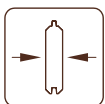

19 mm

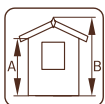

A: 149 cm
B: 193 cm



Incluido
16 mm

OPCIONAL

Tela asfáltica negra (adecuada como subcapa): 1 rollo, material para tejados SBS: 1 rollo, teja asfáltica: 3 paquetes, clavos para tejados. Ver productos opcionales p. 268-285 para más detalles.



Seguridad
Regular
Production
Surveillance

www.tuv.com
ID 0000081777

PALMAKO NIÑOS FELIX 1,9 m²

NÚMERO DE ARTÍCULO: 101125

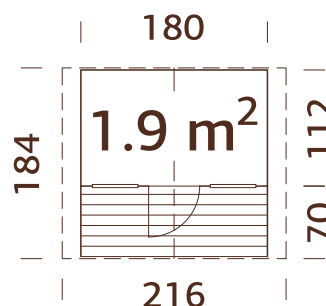

Paneles prefabricados.

ESPECIFICACIONES DEL MODELO

Medidas de la pared:

180x112(180) cm

Volumen: 3,0 m³

Cristal de la ventana:

vidrio acrílico

Ventana fija, medidas de

paso: 38x44 cm

Puerta, medidas de paso:

51x115 cm

Tablas de tejado : 16 mm

Superficie del tejado: 4,6 m²

Inclinación del tejado: 29,0°

Área de la base: 2,0 m²

OPCIONES DE TRATAMIENTO

108987

imprimación blanca



16+28 mm

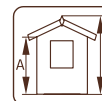

A: 117 cm
B: 169 cm

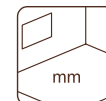

Incluido
16 mm



Seguridad
Regular
Production
Surveillance

www.tuv.com
ID 0000075540

OPCIONAL

Tela asfáltica negra (adecuada como subcapa): 1 rollo, material para tejados SBS: 1 rollo, teja asfáltica: 2 paquetes, clavos para tejados.

Ver productos opcionales p. 268-285 para más detalles.

PALMAKO NIÑOS TOBY 2,1 m²

NÚMERO DE ARTÍCULO: 101129

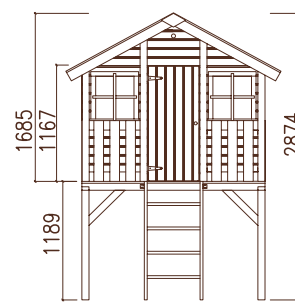
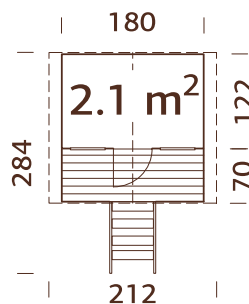

ESPECIFICACIONES DEL MODELO

Medidas de la pared:

180x122(190) cm

Volumen: 3,0 m³

Cristal de la ventana:

vidrio acrílico

Ventana fija, medidas de

paso: 38x44 cm

Puerta, medidas de paso:

51x115 cm

Tablas de tejado : 16 mm

Superficie del tejado: 4,6 m²

Inclinación del tejado: 29,0°

Área de la base: 2,2 m²

Paneles prefabricados.

OPCIONAL

Piquetas postes x4, tela asfáltica negra (adecuada como subcapa):

1 rollo, material para tejados SBS: 1 rollo, teja asfáltica: 2 paquetes, clavos para tejados, tobogán, viga del columpio. Ver productos

opcionales p. 268-285 para más detalles.



Seguridad
Regular
Production
Surveillance

www.tuv.com
ID 0000075540



16+28 mm

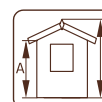

A: 117 cm
B: 169/287 cm

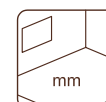

Incluido
16 mm

PALMAKO TOBY VIGA DEL COLUMPIO



NÚMERO DE ARTÍCULO: 109386



Producto para el suelo

COMPLEMENTOS

Piquetas postes x2.

Ver productos opcionales p. 268-285 para más detalles.

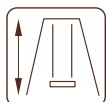

215 cm



De 3 a 14

años. Máx. 50

kg asiento



Poste

cuadrado

ESPECIFICACIONES DEL MODELO

Longitud: 241 cm

Ancho: 208 cm

Área de seguridad:

445x700 cm

Medidas de la viga del

columpio: 90x90 mm,

madera laminada

Medidas de los postes del

columpio: 70x70 mm

OPCIONAL

Piquetas postes x2.

Ver productos opcionales p. 268-285 para más detalles.



Seguridad
Regular
Production
Surveillance

www.tuv.com
ID 0000081777

PALMAKO TOBY SET



NÚMERO DE ARTÍCULO: 109507

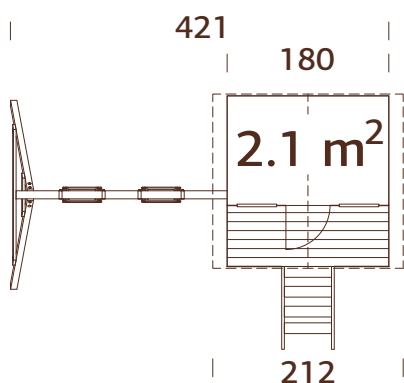

Paneles prefabricados.

¡Advertencia! El tobogán no está incluido en el producto



16+28 mm

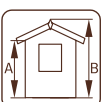

A: 117 cm

B: 169/287 cm

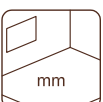

Incluido

16 mm

ESPECIFICACIONES DEL MODELO

Medidas de la pared:

180x122(190) cm

Volumen: 3,0 m³

Cristal de la ventana: vidrio

acrílico

Ventana fija, medidas de

paso: 38x44 cm

Puerta, medidas de paso:

51x115 cm

Tablas de tejado : 16 mm

Superficie del tejado: 4,6 m²

Inclinación del tejado: 29,0°

Área de la base: 2,2 m²

OPCIONAL

Piquetas postes x6, tela asfáltica negra (adecuada como

subcapa): 1 rollo, material para tejados SBS: 1 rollo, teja

asfáltica: 2 paquetes, clavos para tejados, tobogán.

Ver productos opcionales p. 268-285 para más detalles.



Seguridad
Regular
Production
Surveillance

www.tuv.com
ID 0000081777

PALMAKO NIÑOS OTTO 3,6 m²

NÚMERO DE ARTÍCULO: 101249

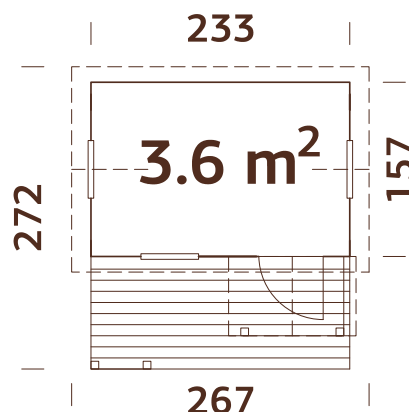

ESPECIFICACIONES DEL MODELO

Medidas de la pared:

233x157(258) cm

Volumen: 6,4 m³

Cristal de la puerta o

ventana: vidrio acrílico

Ventana fija, medidas de

paso: 56x56 cm

Puerta, medidas de paso:

55x112 cm

Tablas de tejado : 16 mm

Superficie del tejado: 7,1 m²

Inclinación del tejado: 40,0°

Área de la base: 3,7 m²

Paneles prefabricados.

OPCIONES DE TRATAMIENTO

108988

imprimación blanca

OPCIONAL

Tela asfáltica negra (adecuada como subcapa): 1 rollo, material para tejados SBS: 1 rollo, teja asfáltica: 3 paquetes, clavos para tejados. Ver productos opcionales p. 268-285 para más detalles.



Seguridad
Regular
Production
Surveillance

www.tuv.com
ID 0000075540



16+32 mm

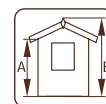

A: 138 cm
B: 219 cm

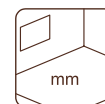

Incluido
16 mm

PALMAKO NIÑOS JENNIE 3,6 m²

NÚMERO DE ARTÍCULO: 109459

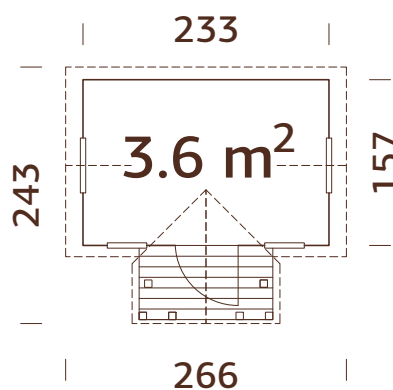

ESPECIFICACIONES DEL MODELO

Medidas de la pared:

233x157 cm

Volumen: 6,4 m³

Cristal de la puerta o

ventana: vidrio acrílico

Ventana fija, medidas de

paso: 56x56 cm

Puerta, medidas de paso:

55x131 cm

Tablas de tejado : 16 mm

Superficie del tejado:

8,6 m²

Inclinación del tejado:

40,0°

Área de la base: 3,7 m²

Paneles prefabricados.

OPCIONAL

Tela asfáltica negra (adecuada como subcapa): 1 rollo, material para tejados SBS: 1 rollo, shingles 3 paquetes, clavos para tejados. Ver productos opcionales p. 268-285 para más detalles.



Seguridad
Regular
Production
Surveillance

www.tuv.com
ID 0000081777

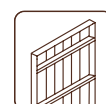

16+32 mm

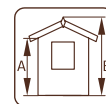

A: 138 cm
B: 219 cm



Incluido
16 mm

PALMAKO NIÑOS GRETE 3,7 m²

NÚMERO DE ARTÍCULO: 101245

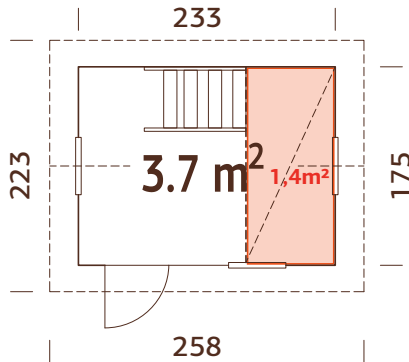

Paneles prefabricados.



16+32 mm

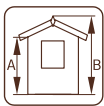

A: 170 cm
B: 220 cm

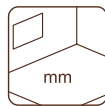

Incluido
16 mm

ESPECIFICACIONES DEL MODELO

Medidas de la pared:

233x175 cm

Volumen: 7,1 m³

Cristal de la puerta o ventana: vidrio acrílico

Ventana fija, medidas de paso: 59x59 cm

Puerta, medidas de paso: 58x130 cm

Tablas de tejado: 16 mm

Superficie del tejado: 7,1 m²

Inclinación del tejado: 30,0°

Área de la base: 4,1 m²

Planta baja: 3,7 m²

Primer piso: 1,4 m²

OPCIONAL

Tela asfáltica negra (adecuada como subcapa): 1 rollo, material para tejados SBS: 1 rollo, teja asfáltica: 3 paquetes, clavos para tejados. Ver productos opcionales p. 268-285 para más detalles.



Seguridad Regular Production Surveillance

www.tuv.com ID 000075540

PALMAKO NIÑOS MARIE 5,4 m²

NÚMERO DE ARTÍCULO: 108997

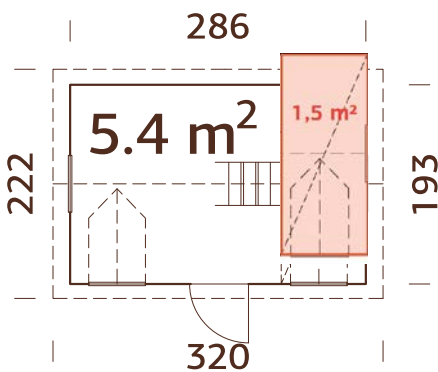

Paneles prefabricados.



16+32 mm

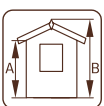

A: 138 cm
B: 234 cm

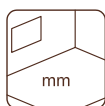

Incluido
16 mm

ESPECIFICACIONES DEL MODELO

Medidas de la pared:

286x193 cm

Volumen: 10,2 m³

Cristal de la puerta o ventana: vidrio acrílico

Ventana fija, medidas de paso: 38x54 cm

Puerta, medidas de paso: 58x112 cm

Tablas de tejado: 16 mm

Superficie del tejado:

10,0 m²

Inclinación del tejado: 40,0°

Área de la base: 5,5 m²

Planta baja: 5,4 m²

Primer piso: 1,5 m²

OPCIONAL

Tela asfáltica negra (adecuada como subcapa): 2 rollos, material para tejados SBS: 2 rollos, teja asfáltica: 5 paquetes, clavos para tejados. Ver productos opcionales p. 268-285 para más detalles.



Seguridad Regular Production Surveillance

www.tuv.com ID 000075540

PALMAKO NIÑOS TOM 3,8 m²

NÚMERO DE ARTÍCULO: 101091



¡Escanee este código de barras para ver el montaje de Tom 3,8 m²!

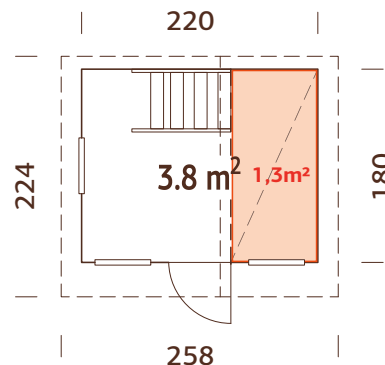

Paneles prefabricados.

ESPECIFICACIONES DEL MODELO

Medidas de la pared: 220x180 cm	Ventana fija, medidas de paso: 35x35 cm	Inclinación del tejado: 37.0°; 31.0°
Volumen: 6.5 m ³	Puerta, medidas de paso: 51x115 cm	Área de la base: 4.0 m ²
Cristal de la ventana: vidrio acrílico	Tablas de tejado: 16 mm	Planta baja: 3.8 m ²
	Superficie del tejado: 7.0 m ²	Primer piso: 1.3 m ²

OPCIONES DE TRATAMIENTO



108936
imprimación blanca



16+32 mm

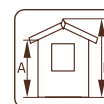

A: 125/177 cm
B: 228 cm

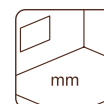

Incluido
16 mm

OPCIONAL

Tela asfáltica negra (adecuada como subcapa): 1 rollo, material para tejados SBS: 1 rollo, teja asfáltica: 3 paquetes, clavos para tejados. Ver productos opcionales p. 268-285 para más detalles.



Seguridad
Regular
Production
Surveillance

www.tuv.com
ID 000075540

PALMAKO NIÑOS HUCK 3,3 m²

NÚMERO DE ARTÍCULO: 101105

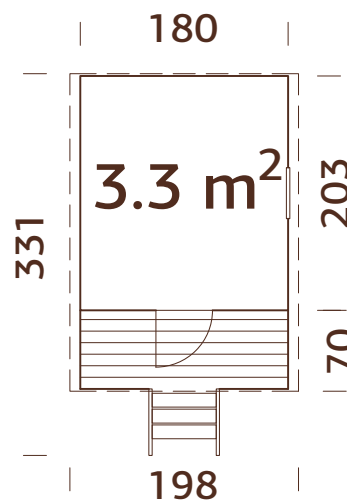

Paneles prefabricados.

ESPECIFICACIONES DEL MODELO

Medidas de la pared: 180x203(271) cm	Ventana fija, medidas de paso: 37x43 cm	Tablas de tejado : 16 mm
Volumen: 5,2 m ³	Puerta, medidas de paso: 51x124 cm	Superficie del tejado: 5,6 m ²
Cristal de la puerta o ventana: vidrio acrílico		Área de la base: 3,7 m ²

OPCIONAL

Piquetas postes x6, tela asfáltica negra (adecuada como subcapa): 1 rollo, material para tejados SBS: 1 rollo, clavos para tejados. Ver productos opcionales p. 268-285 para más detalles.



Seguridad
Regular
Production
Surveillance

www.tuv.com
ID 000075540



16+28 mm

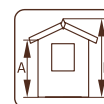

A: 133 cm
B: 225 cm

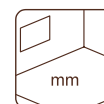

Incluido
16 mm

PALMAKO NIÑOS HARRY 3,1 m²



NÚMERO DE ARTÍCULO: 101109

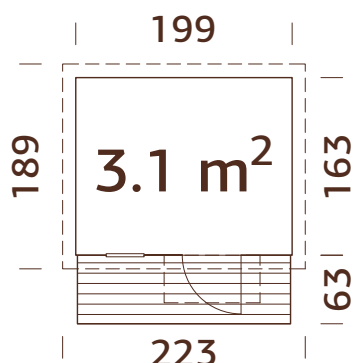

Paneles prefabricados.



16+32 mm

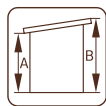

A: 153 cm
B: 189 cm



Incluido
16 mm

ESPECIFICACIONES DEL MODELO

Medidas de la pared:

199x163(223) cm

Volumen: 5,1 m³

Cristal de la puerta o ventana: vidrio acrílico

Ventana fija, medidas de paso: 38x116 cm

Puerta, medidas de paso: 56x141 cm

Tablas de tejado : 16 mm

Superficie del tejado: 4,2 m²

Inclinación del tejado: 9,0°

Área de la base: 3,2 m²

OPCIONAL

Tela asfáltica negra (adecuada como subcapa): 1 rollo, material para tejados SBS: 1 rollo, clavos para tejados. Ver productos opcionales p. 268-285 para más detalles.



Seguridad
Regular
Production
Surveillance

www.tuv.com
ID 0000075540

OPCIONAL PRODUCTS

VER PRODUCTOS OPCIONALES, PÁGINAS 268-285



Tobogán para plataforma de 120 cm 495 x 2300 mm

Caseta	Art. Nº.	Tela asfáltica, rollos	Material para tejados SBS, rollos	Teja asfáltica ¹ , paquetes	Clavos para tejados. 1 kg	F-piqueta 50x500 mm	Tobogán para plataforma de 120 cm 495 x 2300 mm
Sam 2,4 m ²	101761	107210, 1 rollo	107214, 1 rollo	3 paquetes	107930		
Stina 3,1 m ²	101766	107210, 1 rollo	107214, 1 rollo	3 paquetes	107930		
Felix 1,9 m ²	101125	107210, 1 rollo	107214, 1 rollo	2 paquetes	107930		
Toby 2,1 m ²	101129	107210, 1 rollo	107214, 1 rollo	2 paquetes	107930	100997, 4 piezas	101004, 107382
Toby Set	109507	107210, 1 rollo	107214, 1 rollo	2 paquetes	107930	100997, 6 piezas	101004, 107382
Otto 3,6 m ²	101249	107210, 1 rollo	107214, 1 rollo	3 paquetes	107930		
Jennie 3,6 m ²	109459	107210, 1 rollo	107214, 1 rollo	3 paquetes	107930		
Grete 3,7 m ²	101245	107210, 1 rollo	107214, 1 rollo	3 paquetes	107930		
Marie 5,4 m ²	108997	107210, 2 rollos	107214, 2 rollos	5 paquetes	107930		
Tom 3,8 m ²	101091	107210, 1 rollo	107214, 1 rollo	3 paquetes	107930		
Huck 3,3 m ²	101105	107210, 1 rollo	107214, 1 rollo		107930	100997, 6 piezas	
Harry 3,1 m ²	101109	107210, 1 rollo	107214, 1 rollo		107930		

¹ La teja asfáltica está disponible en diferentes colores - 107180 = negro, 107182 = rojo, 107183 = verde, 107181 = marrón.





CABAÑAS

Tejado a dos aguas

CABAÑAS CON TEJADO A DOS AGUAS



PALMAKO CABAÑA
VIVIAN 3,8 m²



PALMAKO CABAÑA
VIVIAN 6,9 m²



PALMAKO CABAÑA
LOTTA 7,3 m²



PALMAKO CABAÑA
LOTTA 10,0 m²



PALMAKO CABAÑA
LOTTA 13,9 m²



PALMAKO CABAÑA
KLARA 4,7 m²



PALMAKO CABAÑA
KLARA 10,4 m²



PALMAKO CABAÑA
KLARA 17,0 m²



PALMAKO CABAÑA
VALENTINE 4,7 m²



PALMAKO CABAÑA
VALENTINE 6,1 m²



PALMAKO CABAÑA
VALENTINE 9,0 m²



PALMAKO CABAÑA
VALENTINE 11,0 m²



PALMAKO CABAÑA
BRITTA 14,6 m²



PALMAKO CABAÑA
BRITTA 17,5 m²



PALMAKO CABAÑA
BRITTA 19,7 m²



PALMAKO CABAÑA
BRITTA 22,3 m²



PALMAKO CABAÑA
EMMA 4,6 m²



PALMAKO CABAÑA
EMMA 10,4 m²



PALMAKO CABAÑA
EMMA 10,4+4,2 m²



PALMAKO CABAÑA
EMMA 14,2 m²



PALMAKO CABAÑA
SALLY 10,2 m²



PALMAKO CABAÑA
SALLY 12,3 m²



PALMAKO CABAÑA
SALLY 15,5 m²



PALMAKO CABAÑA
SALLY 19,1 m²



PALMAKO CABAÑA
HELENA 15,1 m²



PALMAKO CABAÑA
HELENA 18,6 m²



PALMAKO CABAÑA
HELENA 24,6 m²



PALMAKO CABAÑA
SUSANNA 12,4 m²



PALMAKO CABAÑA
SUSANNA 16,4 m²



NOUEVO

PALMAKO CABAÑA
CATHERINE 14,5 m²



PALMAKO CABAÑA
IRENE 13,9 m²



PALMAKO CABAÑA
IRENE 19,0 m²



PALMAKO CABAÑA
IRENE 23,9 m²



PALMAKO CABAÑA
IRENE 21,9+5,2 m²



PALMAKO CABAÑA
IRENE 27,7 m²



PALMAKO CABAÑA
INES 11,1 m²



PALMAKO CABAÑA
INES 13,7 m²



PALMAKO CABAÑA
IRIS 9,6 m²



PALMAKO CABAÑA
IRIS 11,1 m²



PALMAKO CABAÑA
IRIS 19,1 m²



PALMAKO CABAÑA
CLAUDIA 7,4 m²



PALMAKO CABAÑA
CLAUDIA 11,5 m²



PALMAKO CABAÑA
CLAUDIA 19,4 m²

PALMAKO CABAÑA VIVIAN 3,8 m²

NÚMERO DE ARTÍCULO: 101314

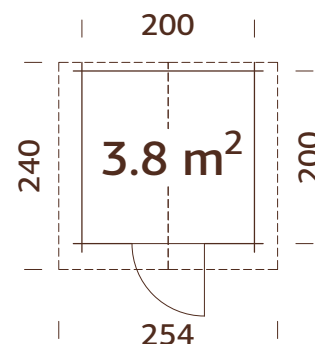

ESPECIFICACIONES DEL MODELO

Medidas de la madera:

220x220 cm

Volumen: 8,1 m³

Tipo de puerta o ventana:

Garden

Cristal de la puerta o

ventana:

cristal auténtico, 4 mm

Puerta, medidas de paso:

73x175 cm

Travesaño de la puerta:

bajo, cubierto con acero inoxidable

Tablas del tejado: 19 mm

Superficie del tejado: 6,2 m²

Inclinación del tejado: 16,3°

Área de la base: 4,0 m²

OPCIONES DE TRATAMIENTO



101315

baño por

inmersión marrón

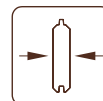

28 mm



101317

baño por

inmersión gris

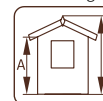

A: 190 cm

B: 222 cm



101316

baño por inmersión

blanco claro

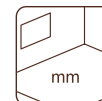

Incluido

19 mm

OPCIONAL

Tela asfáltica negra (adecuada como subcapa): 1 rollo, material para tejados SBS: 1 rollo, teja asfáltica: 3 paquetes, clavos para tejados, tubos de desagüe, puerta adicional. Ver productos opcionales p. 268-285 para detalles.

PALMAKO CABAÑA VIVIAN 6,9 m²

NÚMERO DE ARTÍCULO: 101523

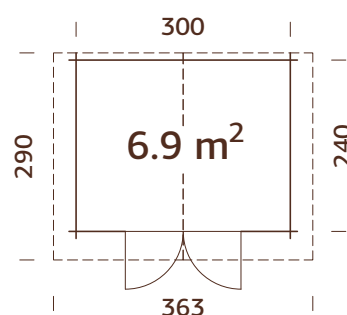

ESPECIFICACIONES DEL MODELO

Medidas de la madera:

320x260 cm

Volumen: 16,1 m³

Tipo de puerta o ventana:

Garden

Cristal de la puerta o

ventana:

cristal auténtico, 4 mm

Puerta, medidas de paso:

151x175 cm

Travesaño de la puerta:

bajo, cubierto con acero inoxidable

Tablas del tejado: 19 mm

Superficie del tejado: 11,0 m²

Inclinación del tejado: 19,2°

Área de la base: 7,2 m²

OPCIONES DE TRATAMIENTO



101524

baño por

inmersión marrón

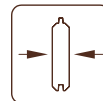

28 mm



101526

baño por

inmersión gris

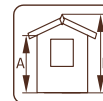

A: 194 cm

B: 245 cm



101525

baño por inmersión

blanco claro

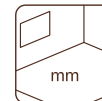

Incluido

19 mm

OPCIONAL

Tela asfáltica negra (adecuada como subcapa): 2 rollos, material para tejados SBS: 2 rollos, teja asfáltica: 5 paquetes, clavos para tejados, tubos de desagüe, puerta adicional. Ver productos opcionales p. 268-285 para detalles.

PALMAKO CABAÑA LOTTA 7,3 m²

NÚMERO DE ARTÍCULO: 101482

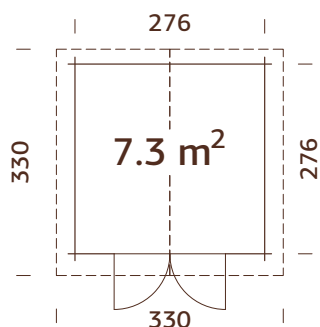

OPCIONES DE TRATAMIENTO



101483
baño por
inmersión marrón

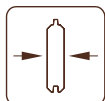

28 mm



101485
baño por
inmersión gris

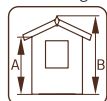

A: 194 cm
B: 247 cm



101484
baño por inmersión
blanco claro

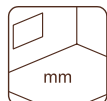

¡Advertencia!
¡El suelo
es opcional!
19 mm

ESPECIFICACIONES DEL MODELO

Medidas de la madera:

296x296 cm

Volumen: 16,1 m³

Tipo de puerta o ventana:

Garden

Cristal de la puerta o

ventana:

cristal auténtico, 4 mm

Puerta, medidas de paso:

151x175 cm

Travesaño de la puerta:

bajo,

cubierto con acero inoxidable

Tablas del tejado: 16 mm

Superficie del tejado: 11,5 m²

Inclinación del tejado: 20,6°

Área de la base: 7,6 m²

OPCIONAL

Suelo, tela asfáltica negra (adecuada como subcapa): 3 rollos, material para tejados SBS: 3 rollos, teja asfáltica: 5 paquetes, clavos para tejados, tubos de desagüe, trastero lateral, alero, puerta adicional. Ver productos opcionales p. 268-285 para detalles.

PALMAKO CABAÑA LOTTA 10,0 m²

NÚMERO DE ARTÍCULO: 101646

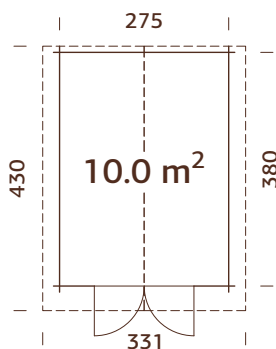

OPCIONES DE TRATAMIENTO



101647
baño por
inmersión marrón

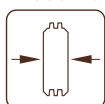

34 mm



101649
baño por
inmersión gris

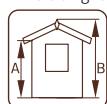

A: 194 cm
B: 247 cm



101648
baño por inmersión
blanco claro

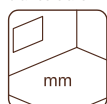

¡Advertencia!
¡El suelo
es opcional!
19 mm

ESPECIFICACIONES DEL MODELO

Medidas de la madera:

295x400 cm

Volumen: 22,0 m³

Tipo de puerta o ventana:

Garden

Cristal de la puerta o

ventana:

cristal auténtico, 4 mm

Puerta, medidas de paso:

151x175 cm

Travesaño de la puerta:

madera

Tablas del tejado: 16 mm

Superficie del tejado: 15,1 m²

Inclinación del tejado: 20,7°

Área de la base: 10,5 m²

OPCIONAL

Suelo, tela asfáltica negra (adecuada como subcapa): 3 rollos, material para tejados SBS: 3 rollos, teja asfáltica: 6 paquetes, clavos para tejados, tubos de desagüe, alero, puerta adicional. Ver productos opcionales p. 268-285 para detalles.

PALMAKO CABAÑA LOTTA 13,9 m²

NÚMERO DE ARTÍCULO: 101694

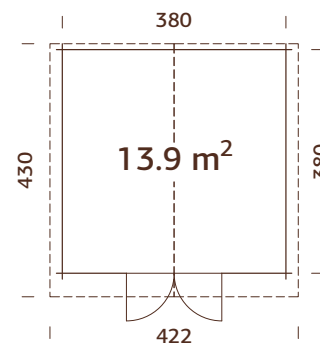

ESPECIFICACIONES DEL MODELO

Medidas de la madera:

400x400 cm

Volumen: 29,8 m³

Tipo de puerta o ventana:

Garden

Cristal de la puerta o

ventana:

cristal auténtico, 4 mm

Puerta, medidas de paso:

151x175 cm

Travesaño de la puerta:

madera

Tablas del tejado: 16 mm**Superficie del tejado:** 19,1 m²**Inclinación del tejado:** 18,6°**Área de la base:** 14,4 m²

OPCIONAL

Suelo, tela asfáltica negra (adecuada como subcapa): 3 rollos, material para tejados SBS: 3 rollos, teja asfáltica: 8 paquetes, clavos para tejados, tubos de desagüe, alero, puerta adicional. Ver productos opcionales p. 268-285 para detalles.

OPCIONES DE TRATAMIENTO

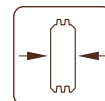

101695
baño por inmersión marrón

**34 mm**

101697
baño por inmersión gris

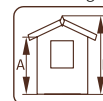

A: 182 cm
B: 245 cm



101696
baño por inmersión blanco claro

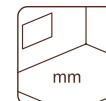

¡Advertencia!
¡El suelo es opcional!
19 mm

PALMAKO CABAÑA KLARA 4,7 m²

NÚMERO DE ARTÍCULO: 101827

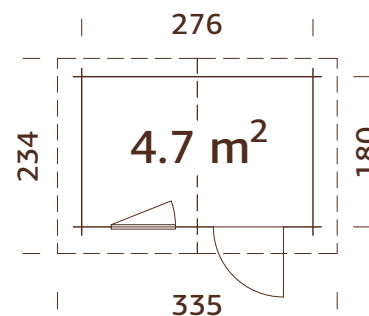

ESPECIFICACIONES DEL MODELO

Medidas de la madera:

296x200 cm

Volumen: 10,1 m³

Tipo de puerta o ventana:

Garden

Cristal de la puerta o

ventana:

cristal auténtico, 4 mm

Ventana, medidas de paso:

66x89 cm

Puerta, medidas de paso:

73x175 cm

Travesaño de la puerta:

bajo, cubierto con acero inoxidable

Tablas del tejado: 16 mm**Superficie del tejado:** 8,0 m²**Inclinación del tejado:** 16,2°**Área de la base:** 5,0 m²

OPCIONAL

Suelo, tela asfáltica negra (adecuada como subcapa): 2 rollos, material para tejados SBS: 2 rollos, teja asfáltica: 4 paquetes, clavos para tejados, tubos de desagüe, puerta y ventana adicional. Ver productos opcionales p. 268-285 para detalles.

OPCIONES DE TRATAMIENTO

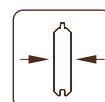

101828
baño por inmersión marrón

**28 mm**

101830
baño por inmersión gris

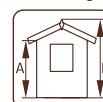

A: 194 cm
B: 235 cm



101829
baño por inmersión blanco claro

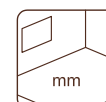

¡Advertencia!
¡El suelo es opcional!
19 mm

PALMAKO CABAÑA KLARA 10,4 m²

NÚMERO DE ARTÍCULO: 101990

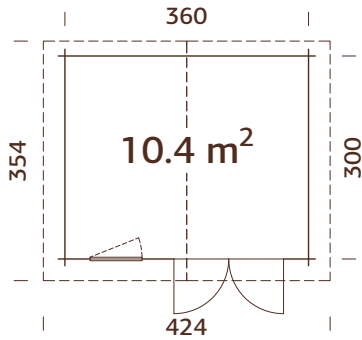

OPCIONES DE TRATAMIENTO



101991
baño por
inmersión marrón

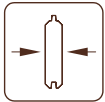

28 mm



101993
baño por
inmersión gris

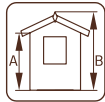

A: 194 cm
B: 247 cm



101992
baño por inmersión
blanco claro

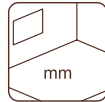

¡Advertencia!
¡El suelo
es opcional!
19 mm

ESPECIFICACIONES DEL MODELO

Medidas de la madera:

380x320 cm

Volumen: 22,9 m³

Tipo de puerta o ventana:

Garden

Cristal de la puerta o

ventana:

cristal auténtico, 4 mm

Ventana, medidas de paso:

66x89 cm

Puerta, medidas de paso:

139x175 cm

Travesaño de la puerta:

bajo, cubierto con acero inoxidable

Tablas del tejado: 16 mm

Superficie del tejado: 15,4 m²

Inclinación del tejado: 16,1°

Área de la base: 10,8 m²

OPCIONAL

Suelo, tela asfáltica negra (adecuada como subcapa): 3 rollos, material para tejados SBS: 3 rollos, teja asfáltica: 6 paquetes, clavos para tejados, tubos de desagüe, trastero lateral, alero, puerta y ventana adicional. Ver productos opcionales p. 268-285 para detalles.

PALMAKO CABAÑA KLARA 17,0 m²

NÚMERO DE ARTÍCULO: 102130

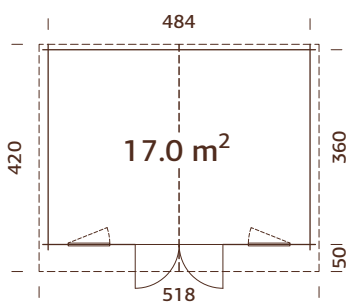

OPCIONES DE TRATAMIENTO



102131
baño por
inmersión marrón

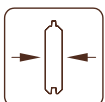

28 mm



102133
baño por
inmersión gris

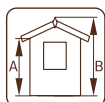

A: 182 cm
B: 245 cm



102132
baño por inmersión
blanco claro

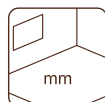

¡Advertencia!
¡El suelo
es opcional!
19 mm

ESPECIFICACIONES DEL MODELO

Medidas de la madera:

504x380 cm

Volumen: 36,3 m³

Tipo de puerta o ventana:

Garden

Cristal de la puerta o

ventana:

cristal auténtico, 4 mm

Ventana, medidas de paso:

66x89 cm

Puerta, medidas de paso:

139x175 cm

Travesaño de la puerta:

bajo, cubierto con acero inoxidable

Tablas del tejado: 16 mm

Superficie del tejado: 22,4 m²

Inclinación del tejado: 14,6°

Área de la base: 17,4 m²

OPCIONAL

Suelo, tela asfáltica negra (adecuada como subcapa): 4 rollos, material para tejados SBS: 4 rollos, teja asfáltica: 10 paquetes, clavos para tejados, tubos de desagüe, alero, puerta y ventana adicional. Ver productos opcionales p. 268-285 para detalles.

PALMAKO CABAÑA VALENTINE 4,7 m²

NÚMERO DE ARTÍCULO: 109452

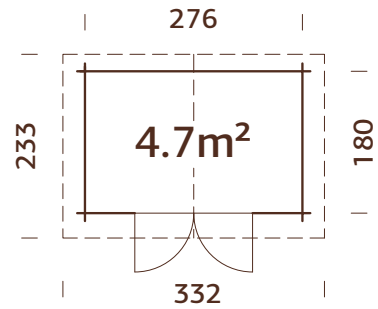

ESPECIFICACIONES DEL MODELO

Medidas de la madera:

296x200 cm

Volumen: 10,1 m³

Tipo de puerta o ventana:

Garden

Cristal de la puerta o

ventana:

cristal auténtico, 4 mm

Puerta, medidas de paso:

139x175 cm

Travesaño de la puerta:

bajo, cubierto con acero inoxidable

Tablas del tejado: 16 mm**Superficie del tejado:** 7,9 m²**Inclinación del tejado:** 16,2°**Área de la base:** 5,0 m²

TRATAMIENTO

**109452**

autoclave marrón

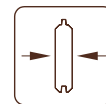
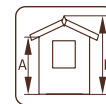
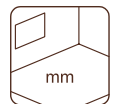
**28 mm****A: 194 cm****B: 236 cm****¡Advertencia!**
¡El suelo es opcional!
19 mm

OPCIONAL

Suelo, tela asfáltica negra (adecuada como subcapa): 2 rollos, material para tejados SBS: 2 rollos, teja asfáltica: 4 paquetes, clavos para tejados, tubos de desagüe, alero, puerta y ventana adicional. Ver productos opcionales p. 268-285 para detalles.

PALMAKO CABAÑA VALENTINE 6,1 m²

NÚMERO DE ARTÍCULO: 109454

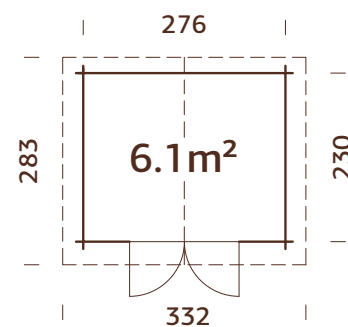

ESPECIFICACIONES DEL MODELO

Medidas de la madera:

296x250 cm

Volumen: 13,0 m³

Tipo de puerta o ventana:

Garden

Cristal de la puerta o

ventana:

cristal auténtico, 4 mm

Puerta, medidas de paso:

139x175 cm

Travesaño de la puerta:

bajo, cubierto con acero inoxidable

Tablas del tejado: 16 mm**Superficie del tejado:** 9,6 m²**Inclinación del tejado:** 16,2°**Área de la base:** 6,3 m²

TRATAMIENTO

**109454**

autoclave marrón

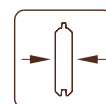
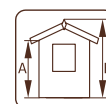
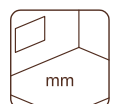
**28 mm****A: 194 cm****B: 235 cm****¡Advertencia!**
¡El suelo es opcional!
19 mm

OPCIONAL

Suelo, tela asfáltica negra (adecuada como subcapa): 2 rollos, material para tejados SBS: 2 rollos, teja asfáltica: 4 paquetes, clavos para tejados, tubos de desagüe, trastero lateral, alero, puerta y ventana adicional. Ver productos opcionales p. 268-285 para detalles.

PALMAKO CABAÑA VALENTINE 9,0 m²

NÚMERO DE ARTÍCULO: 109458

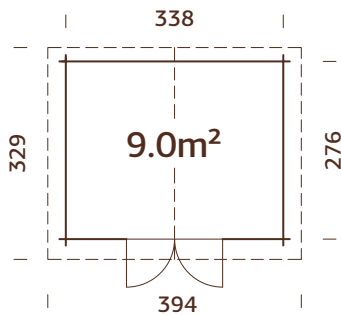

TRATAMIENTO

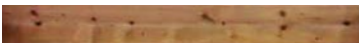
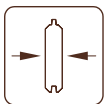
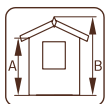
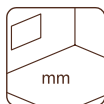
**109458**
autoclave marrón**28 mm****A: 194 cm**
B: 235 cm**¡Advertencia!**
¡El suelo es opcional!
19 mm

ESPECIFICACIONES DEL MODELO

Medidas de la madera:

358x296 cm

Volumen: 18,1 m³**Tipo de puerta o ventana:**

Garden

Cristal de la puerta o

ventana:

cristal auténtico, 4 mm

Puerta, medidas de paso:

139x175 cm

Travesaño de la puerta: bajo,

cubierto con acero inoxidable

Tablas del tejado: 16 mm**Superficie del tejado:** 12,5 m²**Inclinación del tejado:** 13,3°**Área de la base:** 8,8 m²

OPCIONAL

Suelo, tela asfáltica negra (adecuada como subcapa): 3 rollos, material para tejados SBS: 3 rollos, teja asfáltica: 6 paquetes, clavos para tejados, tubos de desagüe, trastero lateral, alero, puerta y ventana adicional. Ver productos opcionales p. 268-285 para detalles.

PALMAKO CABAÑA VALENTINE 11,0 m²

NÚMERO DE ARTÍCULO: 109527

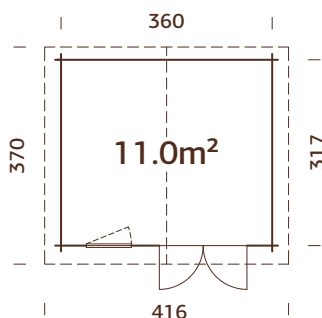

Correas fuertes de madera laminada.

TRATAMIENTO

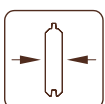
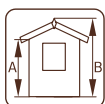
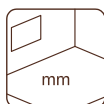
**109527**
autoclave marrón**28 mm****A: 205 cm**
B: 258 cm**¡Advertencia!**
¡El suelo es opcional!
19 mm

ESPECIFICACIONES DEL MODELO

Medidas de la madera:

380x337 cm

Volumen: 25,5 m³**Tipo de puerta o ventana:**

Garden

Cristal de la puerta o

ventana:

cristal auténtico, 4 mm

Ventana, medidas de paso:

66x89 cm

Puerta, medidas de paso:

139x175 cm

Travesaño de la puerta: bajo,

cubierto con acero inoxidable

Tablas del tejado: 16 mm**Superficie del tejado:** 15,8 m²**Inclinación del tejado:** 16,0°**Área de la base:** 11,4 m²

OPCIONAL

Suelo, tela asfáltica negra (adecuada como subcapa): 3 rollos, material para tejados SBS: 3 rollos, teja asfáltica: 7 paquetes, clavos para tejados, tubos de desagüe, trastero lateral, alero, puerta y ventana adicional. Ver productos opcionales p. 268-285 para detalles.

PALMAKO CABAÑA BRITTA 14,6 m²

NÚMERO DE ARTÍCULO: 102072

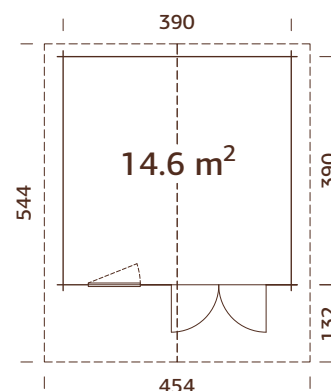

ESPECIFICACIONES DEL MODELO

Medidas de la madera:

410x410 cm

Volumen: 33,7 m³

Tipo de puerta o ventana:

Garden

Cristal de la puerta o

ventana:

cristal auténtico, 4 mm

Ventana, medidas de paso:

78x89 cm

Puerta, medidas de paso:

151x186 cm

Travesaño de la puerta:

bajo, cubierto con acero inoxidable

Tablas del tejado: 19 mm**Superficie del tejado:** 25,2 m²**Inclinación del tejado:** 15,0°**Área de la base:** 15,2 m²

OPCIONES DE TRATAMIENTO

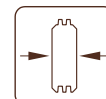
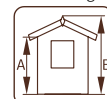
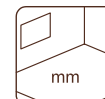
**102073**
baño por inmersión marrón**40 mm****102075**
baño por inmersión gris**A: 205 cm**
B: 257 cm**102074**
baño por inmersión blanco claro**¡Advertencia!**
¡El suelo es opcional!
19 mm

OPCIONAL

Suelo, tela asfáltica negra (adecuada como subcapa): 7 rollos, material para tejados SBS: 7 rollos, teja asfáltica: 10 paquetes, clavos para tejados, tubos de desagüe, trastero lateral, alero, puerta y ventana adicional. Ver productos opcionales p. 268-285 para detalles.

PALMAKO CABAÑA BRITTA 17,5 m²

NÚMERO DE ARTÍCULO: 102252

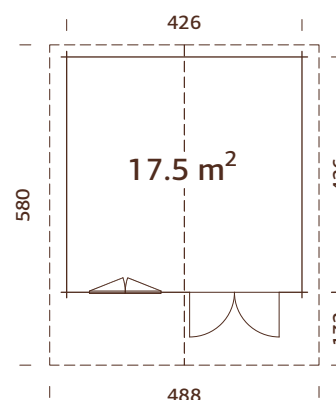

ESPECIFICACIONES DEL MODELO

Medidas de la madera:

446x446 cm

Volumen: 41,4 m³

Tipo de puerta o ventana:

Garden

Cristal de la puerta o

ventana:

cristal auténtico, 4 mm

Ventana, medidas de paso:

119x89 cm

Puerta, medidas de paso:

151x186 cm

Travesaño de la puerta:

bajo, cubierto con acero inoxidable

Tablas del tejado: 19 mm**Superficie del tejado:** 29,3 m²**Inclinación del tejado:** 16,5°**Área de la base:** 18,1 m²

OPCIONES DE TRATAMIENTO

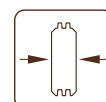
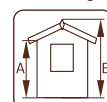
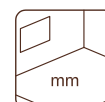
**102253**
baño por inmersión marrón**40 mm****102255**
baño por inmersión gris**A: 205 cm**
B: 270 cm**102254**
baño por inmersión blanco claro**¡Advertencia!**
¡El suelo es opcional!
19 mm

OPCIONAL

Suelo, tela asfáltica negra (adecuada como subcapa): 7 rollos, material para tejados SBS: 7 rollos, teja asfáltica: 11 paquetes, clavos para tejados, tubos de desagüe, trastero lateral, alero, puerta y ventana adicional. Ver productos opcionales p. 268-285 para detalles.

PALMAKO CABAÑA BRITTA 19,7 m²

NÚMERO DE ARTÍCULO: 102262

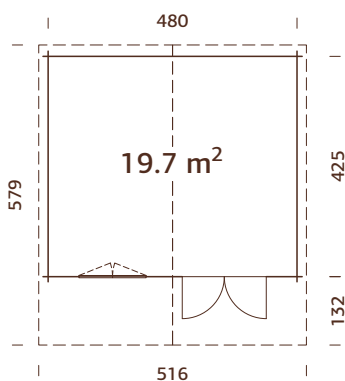

OPCIONES DE TRATAMIENTO



102263
baño por
inmersión marrón

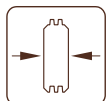

40 mm



102265
baño por
inmersión gris

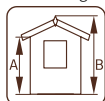

A: 205 cm
B: 270 cm



102264
baño por inmersión
blanco claro

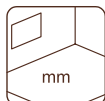

¡Advertencia!
¡El suelo
es opcional!
19 mm

ESPECIFICACIONES DEL MODELO

Medidas de la madera:

500x445 cm

Volumen: 46,6 m³

Tipo de puerta o ventana:

Garden

Cristal de la puerta o

ventana:

cristal auténtico, 4 mm

Ventana, medidas de paso:

119x89 cm

Puerta, medidas de paso:

151x186 cm

Travesaño de la puerta: bajo,

cubierto con acero inoxidable

Tablas del tejado: 19 mm

Superficie del tejado: 30,7 m²

Inclinación del tejado: 14,7°

Área de la base: 20,4 m²

OPCIONAL

Suelo, tela asfáltica negra (adecuada como subcapa): 7 rollos, material para tejados SBS: 7 rollos, teja asfáltica: 12 paquetes, clavos para tejados, tubos de desagüe, trastero lateral, alero, puerta y ventana adicional. Ver productos opcionales p. 268-285 para detalles.

PALMAKO CABAÑA BRITTA 22,3 m²

NÚMERO DE ARTÍCULO: 102266

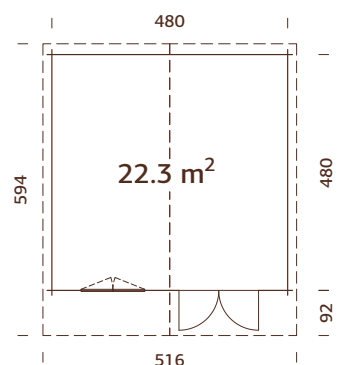

Correas fuertes de madera laminada.

OPCIONES DE TRATAMIENTO



102267
baño por
inmersión marrón

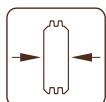

40 mm



102269
baño por
inmersión gris

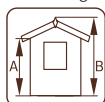

A: 205 cm
B: 270 cm



102268
baño por inmersión
blanco claro

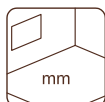

¡Advertencia!
¡El suelo
es opcional!
19 mm

ESPECIFICACIONES DEL MODELO

Medidas de la madera:

500x500 cm

Volumen: 52,7 m³

Tipo de puerta o ventana:

Garden

Cristal de la puerta o

ventana:

cristal auténtico, 4 mm

Ventana, medidas de paso:

119x89 cm

Puerta, medidas de paso:

151x186 cm

Travesaño de la puerta: bajo,

cubierto con acero inoxidable

Tablas del tejado: 19 mm

Superficie del tejado: 29,2 m²

Inclinación del tejado: 14,7°

Área de la base: 23,0 m²

OPCIONAL

Suelo, tela asfáltica negra (adecuada como subcapa): 7 rollos, material para tejados SBS: 7 rollos, teja asfáltica: 12 paquetes, clavos para tejados, tubos de desagüe, trastero lateral, alero, puerta y ventana adicional. Ver productos opcionales p. 268-285 para detalles.

PALMAKO CABAÑA EMMA 4,6 m²

NÚMERO DE ARTÍCULO: 101797

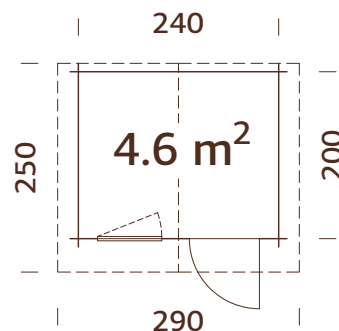

ESPECIFICACIONES DEL MODELO

Medidas de la madera:

260x220 cm

Volumen: 10,2 m³

Tipo de puerta o ventana:

Garden

Cristal de la puerta o

ventana:

cristal auténtico, 4 mm

Ventana, medidas de paso:

66x89 cm

Puerta, medidas de paso:

73x175 cm

Travesaño de la puerta:

bajo, cubierto con acero inoxidable

Tablas del tejado: 19 mm

Superficie del tejado: 7,4 m²

Inclinación del tejado: 13,7°

Área de la base: 4,8 m²

OPCIONES DE TRATAMIENTO



101798
baño por inmersión marrón

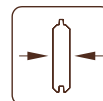

28 mm



101800
baño por inmersión gris

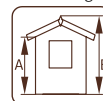

A: 194 cm
B: 222 cm



101799
baño por inmersión blanco claro

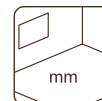

Incluido
19 mm

OPCIONAL

Tela asfáltica negra (adecuada como subcapa): 2 rollos, material para tejados SBS: 2 rollos, teja asfáltica: 4 paquetes, clavos para tejados, tubos de desagüe, puerta y ventana adicional. Ver productos opcionales p. 268-285 para detalles.

PALMAKO CABAÑA EMMA 10,4 m²

NÚMERO DE ARTÍCULO: 102033

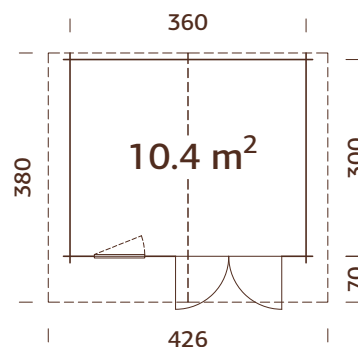

ESPECIFICACIONES DEL MODELO

Medidas de la madera:

380x320 cm

Volumen: 23,9 m³

Tipo de puerta o ventana:

Garden

Cristal de la puerta o

ventana:

cristal auténtico, 4 mm

Ventana, medidas de paso:

66x89 cm

Puerta, medidas de paso:

151x175 cm

Travesaño de la puerta:

bajo, cubierto con acero inoxidable

Tablas del tejado: 19 mm

Superficie del tejado: 16,8 m²

Inclinación del tejado: 16,2°

Área de la base: 10,8 m²

OPCIONES DE TRATAMIENTO



102034
baño por inmersión marrón

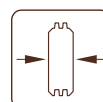

34 mm



102036
baño por inmersión gris

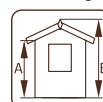

A: 205 cm
B: 257 cm



102035
baño por inmersión blanco claro



Incluido
19 mm

OPCIONAL

Tela asfáltica negra (adecuada como subcapa): 3 rollos, material para tejados SBS: 3 rollos, teja asfáltica: 7 paquetes, clavos para tejados, tubos de desagüe, extention, alero, puerta y ventana adicional. Ver productos opcionales p. 268-285 para detalles.

PALMAKO CABAÑA EMMA 10,4+4,2 m²

NÚMERO DE ARTÍCULO: 101885

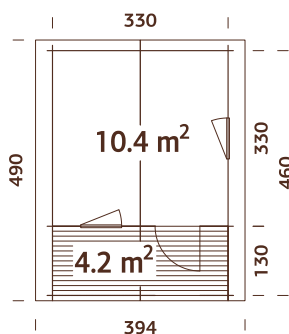

Tablas de terraza tratadas.

¡Advertencia! ¡Contraventanas y terraza incluidas!

OPCIONES DE TRATAMIENTO



101886
baño por
inmersión marrón

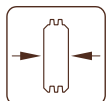

34 mm



101888
baño por
inmersión gris

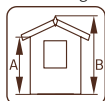

A: 205 cm
B: 257 cm



101887
baño por inmersión
blanco claro

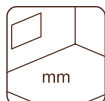

Incluido
19 mm



ESPECIFICACIONES DEL MODELO

Medidas de la madera:

350x350(480) cm

Volumen: 24,1 m³

Terraza: 330x130 cm

Tipo de puerta o ventana:

Garden

Cristal de la puerta o

ventana:

cristal auténtico, 4 mm

Ventana, medidas de paso:

66x89 cm

Puerta, medidas de paso:

73x175 cm

Travesaño de la puerta: bajo,

cubierto con acero inoxidable

Tablas del tejado: 19 mm

Superficie del tejado: 20,0 m²

Inclinación del tejado: 17,6°

**Área de la base (terracea
incluida):** 15,2 m²

OPCIONAL

Tela asfáltica negra (adecuada como subcapa): 5 rollos, material para tejados SBS: 5 rollos, teja asfáltica: 8 paquetes, clavos para tejados, tubos de desagüe, trastero lateral, alero, puerta y ventana adicional. Ver productos opcionales p. 268-285 para detalles.

PALMAKO CABAÑA EMMA 14,2 m²

NÚMERO DE ARTÍCULO: 102339

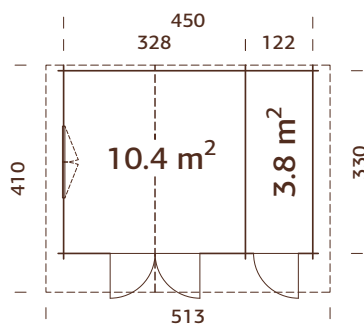

¡Se puede montar en
sentido contrario!



OPCIONES DE TRATAMIENTO



102340
baño por
inmersión marrón

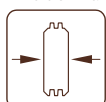

34 mm



102342
baño por
inmersión gris

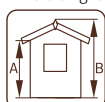

A: 205 cm
B: 268 cm



102341
baño por inmersión
blanco claro

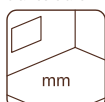

Incluido
19 mm

ESPECIFICACIONES DEL MODELO

Medidas de la madera:

470x350 cm

Volumen: 33,0 m³

Tipo de puerta o ventana:

Garden

Cristal de la puerta o

ventana:

cristal auténtico, 4 mm

Ventana, medidas de paso:

119x89 cm

Puerta, medidas de paso:

73x164 cm, 151x175 cm

Travesaño de la puerta: bajo,

cubierto con acero inoxidable

Tablas del tejado: 19 mm

Superficie del tejado: 22,3 m²

Inclinación del tejado:

21,2°; 14,7°

Área de la base: 14,9 m²

OPCIONAL

Tela asfáltica negra (adecuada como subcapa): 4 rollos, material para tejados SBS: 4 rollos, teja asfáltica: 9 paquetes, clavos para tejados, tubos de desagüe, puerta y ventana adicional. Ver productos opcionales p. 268-285 para detalles.

PALMAKO CABAÑA SALLY 10,2 m²

NÚMERO DE ARTÍCULO: 102270

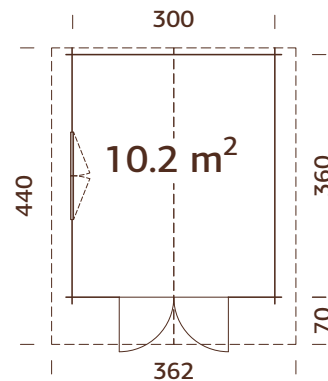

Doble acristalamiento.

ESPECIFICACIONES DEL MODELO

Medidas de la madera:

320x380 cm

Volumen: 23,5 m³

Tipo de puerta o ventana:

Summer

Cristal de la puerta o

ventana:

doble cristal, 3-9-3 mm

Ventana, medidas de paso:

117x87 cm

Puerta, medidas de paso:

151x186 cm

Travesaño de la puerta: bajo,

cubierto con acero inoxidable

Tablas del tejado: 19 mm

Superficie del tejado: 16,7 m²

Inclinación del tejado: 19,2°

Área de la base: 10,8 m²

OPCIONES DE TRATAMIENTO



102271
baño por inmersión marrón

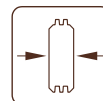

44 mm



102273
baño por inmersión gris

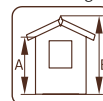

A: 205 cm
B: 263 cm



102272
baño por inmersión blanco claro

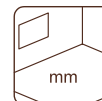

Incluido
19 mm

OPCIONAL

Tela asfáltica negra (adecuada como subcapa): 3 rollos, material para tejados SBS: 3 rollos, teja asfáltica: 7 paquetes, clavos para tejados, tubos de desagüe, trastero lateral, alero, puerta y ventana adicional.

Ver productos opcionales p. 268-285 para detalles.

PALMAKO CABAÑA SALLY 12,3 m²

NÚMERO DE ARTÍCULO: 102083

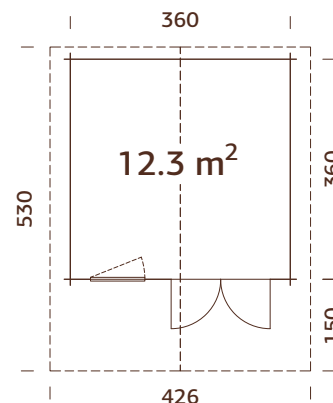

Doble acristalamiento.

ESPECIFICACIONES DEL MODELO

Medidas de la madera:

380x380 cm

Volumen: 28,5 m³

Tipo de puerta o ventana:

Summer

Cristal de la puerta o

ventana:

doble cristal, 3-9-3 mm

Ventana, medidas de paso:

76x87 cm

Puerta, medidas de paso:

151x186 cm

Travesaño de la puerta: bajo,

cubierto con acero inoxidable

Tablas del tejado: 19 mm

Superficie del tejado: 23,3 m²

Inclinación del tejado: 16,1°

Área de la base: 13,0 m²

OPCIONES DE TRATAMIENTO



102084
baño por inmersión marrón

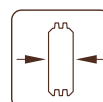

44 mm



102086
baño por inmersión gris

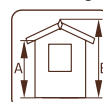

A: 205 cm
B: 256 cm



102085
baño por inmersión blanco claro



Incluido
19 mm

OPCIONAL

Tela asfáltica negra (adecuada como subcapa): 6 rollos, material para tejados SBS: 6 rollos, teja asfáltica: 9 paquetes, clavos para tejados, tubos de desagüe, trastero lateral, alero, puerta y ventana adicional.

Ver productos opcionales p. 268-285 para detalles.

PALMAKO CABAÑA SALLY 15,5 m²

NÚMERO DE ARTÍCULO: 102274

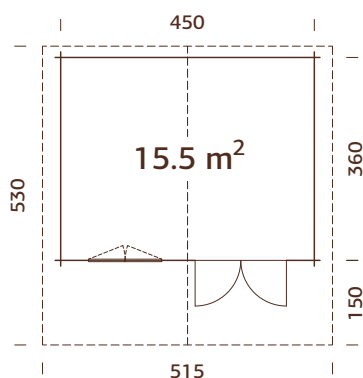

Doble acristalamiento.



¡Escanee este código barras para ver el montaje de Sally 15,5 m²!

OPCIONES DE TRATAMIENTO



102275
baño por inmersión marrón

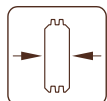

44 mm



102277
baño por inmersión gris

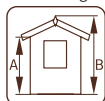

A: 205 cm
B: 268 cm



102276
baño por inmersión blanco claro

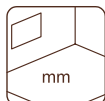

Incluido
19 mm

ESPECIFICACIONES DEL MODELO

Medidas de la madera:

470x380 cm

Volumen: 36,6 m³

Tipo de puerta o ventana:

Summer

Cristal de la puerta o

ventana:

doble cristal, 3-9-3 mm

Ventana, medidas de paso:

117x87 cm

Puerta, medidas de paso:

151x186 cm

Travesaño de la puerta:

bajo, cubierto con acero inoxidable

Tablas del tejado: 19 mm

Superficie del tejado: 28,1 m²

Inclinación del tejado: 15,9°

Área de la base: 16,2 m²

OPCIONAL

Tela asfáltica negra (adecuada como subcapa): 7 rollos, material para tejados SBS: 7 rollos, teja asfáltica: 11 paquetes, clavos para tejados, tubos de desagüe, trastero lateral, alero, puerta y ventana adicional. Ver productos opcionales p. 268-285 para detalles.

PALMAKO CABAÑA SALLY 19,1 m²

NÚMERO DE ARTÍCULO: 102312

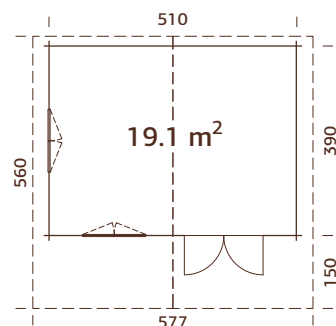

Doble acristalamiento.



OPCIONES DE TRATAMIENTO



102313
baño por inmersión marrón

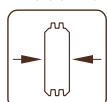

44 mm



102315
baño por inmersión gris

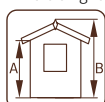

A: 205 cm
B: 267 cm



102314
baño por inmersión blanco claro

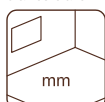

Incluido
19 mm

ESPECIFICACIONES DEL MODELO

Medidas de la madera:

530x410 cm

Volumen: 44,9 m³

Tipo de puerta o ventana:

Summer

Cristal de la puerta o

ventana:

doble cristal, 3-9-3 mm

Ventana, medidas de paso:

117x87 cm

Puerta, medidas de paso:

151x186 cm

Travesaño de la puerta:

bajo, cubierto con acero inoxidable

Tablas del tejado: 19 mm

Superficie del tejado: 35,3 m²

Inclinación del tejado: 14,0°

Área de la base: 19,9 m²

OPCIONAL

Tela asfáltica negra (adecuada como subcapa): 8 rollos, material para tejados SBS: 8 rollos, teja asfáltica: 13 paquetes, clavos para tejados, tubos de desagüe, trastero lateral, alero, puerta y ventana adicional. Ver productos opcionales p. 268-285 para detalles.

PALMAKO CABAÑA HELENA 15,1 m²

NÚMERO DE ARTÍCULO: 102318

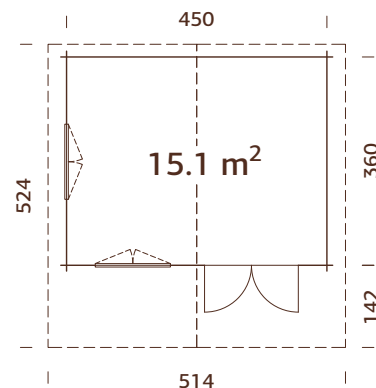

Doble acristalamiento.

ESPECIFICACIONES DEL MODELO

Medidas de la madera:

470x380 cm

Volumen: 37,2 m³

Tipo de puerta o ventana:

Summer

Cristal de la puerta o

ventana:

doble cristal, 3-9-3 mm

Ventana, medidas de paso:

117x92 cm

Puerta, medidas de paso:

151x183 cm

Travesaño de la puerta:

bajo, cubierto con acero inoxidable

Tablas del tejado: 19 mm

Superficie del tejado: 27,6 m²

Inclinación del tejado: 15,4°

Área de la base: 16,2 m²

OPCIONES DE TRATAMIENTO



102319
baño por inmersión marrón

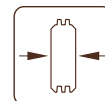

70 mm



102321
baño por inmersión gris

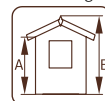

A: 216 cm
B: 285 cm



102320
baño por inmersión blanco claro

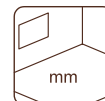

Incluido
19 mm

OPCIONAL

Tela asfáltica negra (adecuada como subcapa): 7 rollos, material para tejados SBS: 7 rollos, teja asfáltica: 11 paquetes, clavos para tejados, tubos de desagüe, trastero lateral, alero, puerta y ventana adicional.

Ver productos opcionales p. 268-285 para detalles.

PALMAKO CABAÑA HELENA 18,6 m²

NÚMERO DE ARTÍCULO: 102511

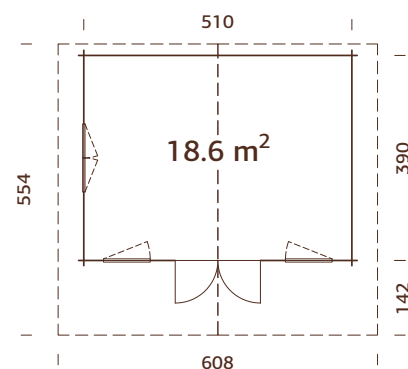

Doble acristalamiento.

ESPECIFICACIONES DEL MODELO

Medidas de la madera:

530x410 cm

Volumen: 47,3 m³

Tipo de puerta o ventana:

Summer

Cristal de la puerta o

ventana:

doble cristal, 3-9-3 mm

Ventana, medidas de paso:

76x92 cm, 117x92 cm

Puerta, medidas de paso:

151x183 cm

Travesaño de la puerta:

bajo, cubierto con acero inoxidable

Tablas del tejado: 19 mm

Superficie del tejado: 34,7 m²

Inclinación del tejado: 16,6°

Área de la base: 19,9 m²

OPCIONES DE TRATAMIENTO



102512
baño por inmersión marrón

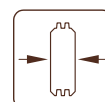

70 mm



102514
baño por inmersión gris

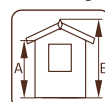

A: 216 cm
B: 290 cm



102513
baño por inmersión blanco claro

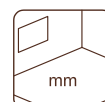

Incluido
19 mm

OPCIONAL

Tela asfáltica negra (adecuada como subcapa): 8 rollos, material para tejados SBS: 8 rollos, teja asfáltica: 13 paquetes, clavos para tejados, tubos de desagüe, trastero lateral, alero, puerta y ventana adicional.

Ver productos opcionales p. 268-285 para detalles.

PALMAKO CABAÑA HELENA 24,6 m²

NÚMERO DE ARTÍCULO: 102515

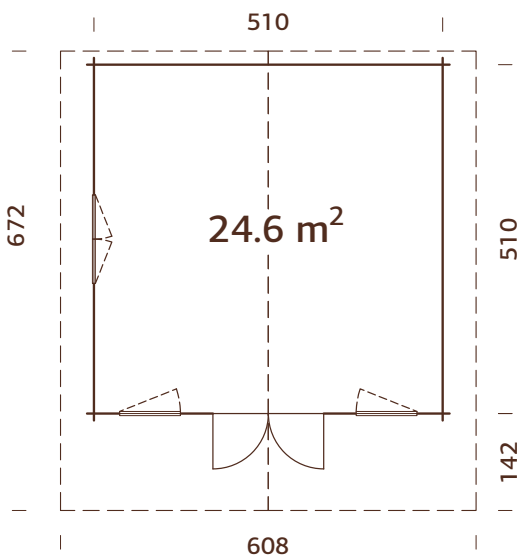

ESPECIFICACIONES DEL MODELO

Medidas de la madera:

530x530 cm

Volumen: 62,2 m³

Tipo de puerta o ventana:

Summer

Cristal de la puerta o ventana:

doble cristal, 3-9-3 mm

Ventana, medidas de paso:

76x92 cm, 117x92 cm

Puerta, medidas de paso:

151x183

Travesaño de la puerta:

bajo, cubierto con acero inoxidable

Tablas del tejado:

19 mm

Superficie del tejado:

42,2 m²

Inclinación del tejado:

16,7°

Área de la base:

26,0 m²

OPCIONAL

Tela asfáltica negra (adecuada como subcapa): 8 rollos, material para tejados SBS: 8 rollos, teja asfáltica: 16 paquetes, clavos para tejados, tubos de desagüe, trastero lateral, alero, puerta y ventana adicional. Ver productos opcionales p. 268-285 para detalles.

Doble acristalamiento.

Correas fuertes de madera laminada.

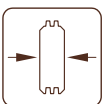

70 mm

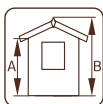

A: 216 cm
B: 290 cm

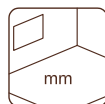

Incluido
19 mm

PALMAKO CABAÑA SUSANNA 12,4 m²

NÚMERO DE ARTÍCULO: 102465

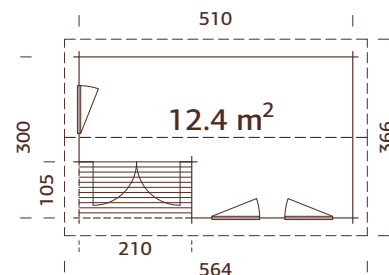

Doble acristalamiento.

¡Se puede montar en sentido contrario!

Tablas de terraza tratadas.



ESPECIFICACIONES DEL MODELO

Medidas de la madera:

530x320 cm

Volumen: 28,6 m³

Terraza: 210x105 cm

Tipo de puerta o ventana:

Summer

Cristal de la puerta o

ventana:

doble cristal, 3-9-3 mm

Ventana, medidas de paso:

76x87 cm

Puerta, medidas de paso:

151x186 cm

Travesaño de la puerta: bajo,

cubierto con acero inoxidable

Tablas del tejado: 19 mm

Superficie del tejado: 21,4 m²

Inclinación del tejado: 18,4°

Área de la base (terrazza

incluida): 15,3 m²

OPCIONES DE TRATAMIENTO



102466
baño por inmersión marrón

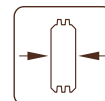

44 mm



102468
baño por inmersión gris

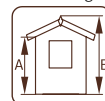

A: 205 cm
B: 263 cm



102467
baño por inmersión blanco claro

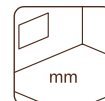

Incluido
19 mm

OPCIONAL

Tela asfáltica negra (adecuada como subcapa): 5 rollos, material para tejados SBS: 5 rollos, teja asfáltica: 9 paquetes, clavos para tejados, tubos de desagüe, puerta y ventana adicional. Ver productos opcionales p. 268-285 para detalles.

PALMAKO CABAÑA SUSANNA 16,4 m²

NÚMERO DE ARTÍCULO: 102469

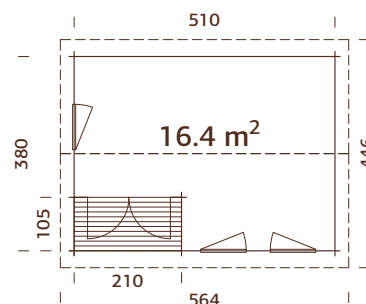

¡Se puede montar en sentido contrario!

Tablas de terraza tratadas.



ESPECIFICACIONES DEL MODELO

Medidas de la madera:

530x400 cm

Volumen: 37,2 m³

Terraza: 210x105 cm

Tipo de puerta o ventana:

Summer

Cristal de la puerta o

ventana:

doble cristal, 3-9-3 mm

Ventana, medidas de paso:

76x87 cm

Puerta, medidas de paso:

151x186 cm

Travesaño de la puerta: bajo,

cubierto con acero inoxidable

Tablas del tejado: 19 mm

Superficie del tejado: 26,1 m²

Inclinación del tejado: 18,5°

Área de la base (terrazza

incluida): 19,4 m²

OPCIONES DE TRATAMIENTO



102470
baño por inmersión marrón

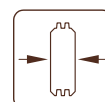

44 mm



102472
baño por inmersión gris

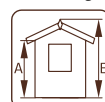

A: 205 cm
B: 278 cm



102471
baño por inmersión blanco claro



Incluido
19 mm

OPCIONAL

Tela asfáltica negra (adecuada como subcapa): 6 rollos, material para tejados SBS: 6 rollos, teja asfáltica: 10 paquetes, clavos para tejados, tubos de desagüe, puerta y ventana adicional. Ver productos opcionales p. 268-285 para detalles.

PALMAKO CABAÑA CATHERINE 14,5 m²

NÚMERO DE ARTÍCULO: 109887

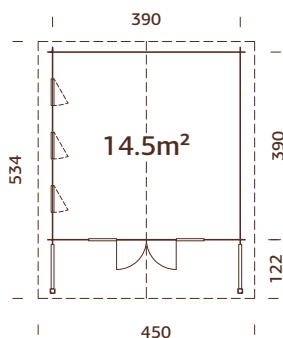

Doble acristalamiento.



OPCIONES DE TRATAMIENTO



109889
baño por
inmersión marrón

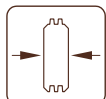

44 mm



109890
baño por
inmersión gris

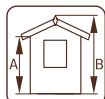

A: 228 cm
B: 302 cm



109888
baño por inmersión
blanco claro

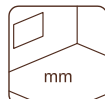

Incluido
19 mm

ESPECIFICACIONES DEL MODELO

Medidas de la madera:

410x410 cm

Volumen: 37,7 m³

Tipo de puerta o ventana:

Garden+

Cristal de la ventana: cristal
templado doble, 4-9-4 mm

Cristal de la puerta: cristal
templado doble, 4-6-4 mm

Ventana, medidas de paso:
44x157 cm

Puerta, medidas de paso:
120x183 cm

Travesaño de la puerta: bajo,
cubierto con acero inoxidable

Tablas del tejado: 19 mm

Superficie del tejado: 24,8 m²

Inclinación del tejado: 18,0°

Área de la base: 15,2 m²

OPCIONAL

Tela asfáltica negra (adecuada como subcapa): 5 rollos, material para tejados SBS: 5 rollos, teja asfáltica: 10 paquetes, clavos para tejados, tubos de desagüe, puerta y ventana adicional. Ver productos opcionales p. 268-285 para detalles.

PALMAKO CABAÑA IRENE 13,9 m²

NÚMERO DE ARTÍCULO: 102331

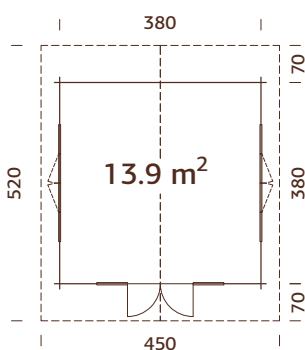

¡Se incluyen paneles del policarbonato!



OPCIONES DE TRATAMIENTO



102332
baño por
inmersión marrón

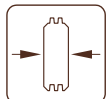

34 mm



102334
baño por
inmersión gris

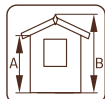

A: 205 cm
B: 268 cm



102333
baño por inmersión
blanco claro

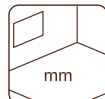

Incluido
19 mm

ESPECIFICACIONES DEL MODELO

Medidas de la madera:

400x400 cm

Volumen: 32,9 m³

Tipo de puerta o ventana:

Garden

Cristal de la ventana:
cristal auténtico, 4 mm

Cristal de la puerta:

Cristal templado, 4 mm

Ventana, medidas de paso:
90x134 cm

Puerta, medidas de paso:
114x186 cm

Travesaño de la puerta: bajo,
cubierto con acero inoxidable

Tablas del tejado: 16 mm

Superficie del tejado: 24,4 m²

Inclinación del tejado: 18,6°

Área de la base: 14,4 m²

OPCIONAL

Tela asfáltica negra (adecuada como subcapa): 4 rollos, material para tejados SBS: 4 rollos, teja asfáltica: 7 paquetes, clavos para tejados, tubos de desagüe, trastero lateral, alero, puerta y ventana adicional. Ver productos opcionales p. 268-285 para detalles.

PALMAKO CABAÑA IRENE 19,0 m²

NÚMERO DE ARTÍCULO: 102351

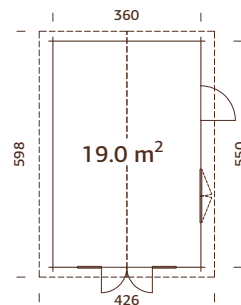

Doble acristalamiento.
Correas fuertes de madera laminada.

ESPECIFICACIONES DEL MODELO

Medidas de la madera:

380x570 cm

Volumen: 45,9 m³

Tipo de puerta o ventana:

Garden+

Cristal de la ventana:

doble cristal, 3-6-3 mm

OPCIONAL

Tela asfáltica negra (adecuada como subcapa): 6 rollos, material para tejados SBS: 6 rollos, teja asfáltica: 10 paquetes, clavos para tejados, tubos de desagüe, trastero lateral, alero, puerta y ventana adicional.

Ver productos opcionales p. 268-285 para detalles.

Cristal de la puerta:

cristal templado doble, 4-6-4 mm

Ventana, medidas de paso:

119x89 cm

Puerta, medidas de paso:

73x175 cm, 114x186 cm

Travesaño de la puerta:

bajo, cubierto con acero inoxidable

Tablas del tejado:

19 mm

Superficie del tejado:

26,3 m²

Inclinación del tejado:

16,3°

Área de la base:

19,8 m²

OPCIONES DE TRATAMIENTO



102352
baño por inmersión marrón

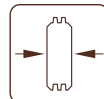

44 mm



102354
baño por inmersión gris

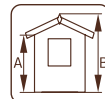

A: 217 cm
B: 276 cm



102353
baño por inmersión blanco claro

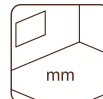

Incluido
19 mm

PALMAKO CABAÑA IRENE 23,9 m²

NÚMERO DE ARTÍCULO: 102367

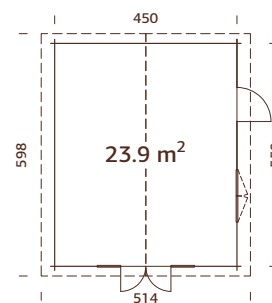

Doble acristalamiento.
Correas fuertes de madera laminada.

ESPECIFICACIONES DEL MODELO

Medidas de la madera:

470x570 cm

Volumen: 59,0 m³

Tipo de puerta o ventana:

Garden+

Cristal de la ventana:

doble cristal, 3-6-3 mm

OPCIONAL

Tela asfáltica negra (adecuada como subcapa): 7 rollos, material para tejados SBS: 7 rollos, teja asfáltica: 12 paquetes, clavos para tejados, tubos de desagüe, trastero lateral, alero, puerta y ventana adicional.

Ver productos opcionales p. 268-285 para detalles.

Cristal de la puerta:

cristal templado doble, 4-6-4 mm

Ventana, medidas de paso:

119x89 cm

Puerta, medidas de paso:

73x175 cm, 114x186 cm

Travesaño de la puerta:

bajo, cubierto con acero inoxidable

Tablas del tejado:

19 mm

Superficie del tejado:

31,7 m²

Inclinación del tejado:

15,9°

Área de la base:

24,8 m²

OPCIONES DE TRATAMIENTO



102368
baño por inmersión marrón

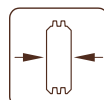

44 mm



102370
baño por inmersión gris

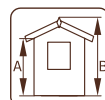

A: 217 cm
B: 287 cm



102369
baño por inmersión blanco claro

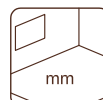

Incluido
19 mm

PALMAKO CABAÑA IRENE 21,9+5,2 m²

NÚMERO DE ARTÍCULO: 102490

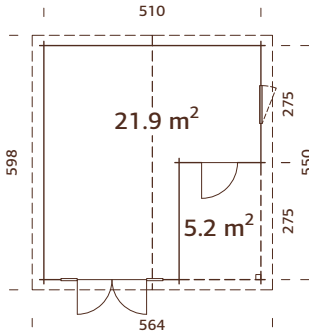

Doble acristalamiento.
¡Se puede montar en sentido contrario!
Correas fuertes de madera laminada.



OPCIONES DE TRATAMIENTO



102491
baño por inmersión marrón

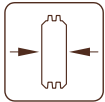

44 mm



102493
baño por inmersión gris

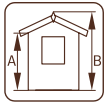

A: 228 cm
B: 321 cm



102492
baño por inmersión blanco claro

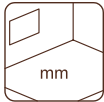

Incluido
19 mm

ESPECIFICACIONES DEL MODELO

Medidas de la madera:
530x570 cm

Volumen: 60,0 m³

Tipo de puerta o ventana:
Garden+

Cristal de la ventana:
doble cristal, 3-6-3 mm

OPCIONAL

Tela asfáltica negra (adecuada como subcapa): 7 rollos, material para tejados SBS: 7 rollos, teja asfáltica: 14 paquetes, clavos para tejados, tubos de desagüe, trastero lateral, alero, puerta y ventana adicional. Ver productos opcionales p. 268-285 para detalles.

Cristal de la puerta: cristal templado doble, 4-6-4 mm

Ventana, medidas de paso:
78x89 cm

Puerta, medidas de paso:
73x175 cm,
114x186 cm

Travesaño de la puerta: bajo, cubierto con acero inoxidable

Tablas del tejado: 19 mm

Superficie del tejado: 35,4 m²

Inclinación del tejado: 18,7°

Área de la base: 28,1 m²

PALMAKO CABAÑA IRENE 27,7 m²

NÚMERO DE ARTÍCULO: 102375

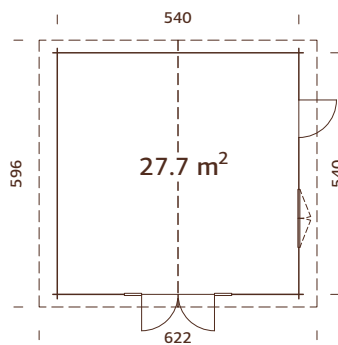

Doble acristalamiento.
Correas fuertes de madera laminada.



OPCIONES DE TRATAMIENTO



102376
baño por inmersión marrón

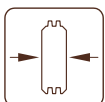

70 mm



102378
baño por inmersión gris

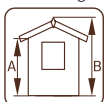

A: 230 cm
B: 312 cm



102377
baño por inmersión blanco claro

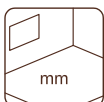

Incluido
19 mm

ESPECIFICACIONES DEL MODELO

Medidas de la madera:
560x560 cm

Volumen: 73,9 m³

Tipo de puerta o ventana:
Summer

Cristal de la ventana:
doble cristal, 3-9-3 mm

OPCIONAL

Tela asfáltica negra (adecuada como subcapa): 8 rollos, material para tejados SBS: 8 rollos, teja asfáltica: 14 paquetes, clavos para tejados, tubos de desagüe, trastero lateral, alero, puerta y ventana adicional. Ver productos opcionales p. 268-285 para detalles.

Cristal de la puerta: cristal templado doble, 4-9-4 mm

Ventana, medidas de paso:
117x92 cm

Puerta, medidas de paso:
73x183 cm, 114x186 cm

Travesaño de la puerta: bajo, cubierto con acero inoxidable

Tablas del tejado: 19 mm

Superficie del tejado: 37,8 m²

Inclinación del tejado: 15,7°

Área de la base: 29,2 m²

PALMAKO CABAÑA INES 11,1 m²

NÚMERO DE ARTÍCULO: 101724

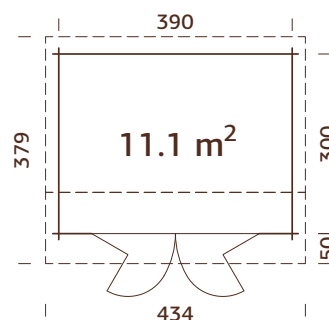

Puertas plegables.
Doble acristalamiento.

ESPECIFICACIONES DEL MODELO

Medidas de la madera:

410x320 cm

Volumen: 25,5 m³

Tipo de puerta o ventana:

Garden+

Cristal de la puerta o

ventana: cristal templado
doble, 4-6-4 mm

Medidas de apertura de la

puerta plegable: 263x184 cm

Travesaño de la puerta: bajo,
cubierto con acero inoxidable

Tablas del tejado: 19 mm

Superficie del tejado: 16,3 m²

Inclinación del tejado:

8,0°; 8,0°

Área de la base: 11,7 m²

OPCIONES DE TRATAMIENTO



101725
baño por
inmersión marrón

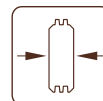

44 mm



101727
baño por
inmersión gris

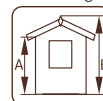

A: 211 cm
B: 249 cm



101726
baño por inmersión
blanco claro



Incluido
19 mm

OPCIONAL

Tela asfáltica negra (adecuada como subcapa): 3 rollos, material para tejados SBS: 3 rollos, clavos para tejados, tubos de desagüe, trastero lateral, puerta adicional. Ver productos opcionales p. 268-285 para detalles.

PALMAKO CABAÑA INES 13,7 m²

NÚMERO DE ARTÍCULO: 101732

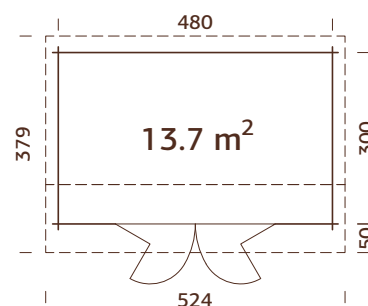

Puertas plegables.
Doble acristalamiento.
Correas fuertes de madera laminada.

ESPECIFICACIONES DEL MODELO

Medidas de la madera:

500x320 cm

Volumen: 31,6 m³

Tipo de puerta o ventana:

Garden+

Cristal de la puerta o

ventana: cristal templado
doble, 4-6-4 mm

Medidas de apertura de la

puerta plegable: 263x184 cm

Travesaño de la puerta: bajo,
cubierto con acero inoxidable

Tablas del tejado: 19 mm

Superficie del tejado: 19,7 m²

Inclinación del tejado:

8,0°

Área de la base: 14,4 m²

OPCIONES DE TRATAMIENTO



101733
baño por
inmersión marrón

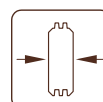

44 mm



101735
baño por
inmersión gris

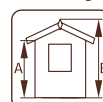

A: 211 cm
B: 249 cm



101734
baño por inmersión
blanco claro



Incluido
19 mm

OPCIONAL

Tela asfáltica negra (adecuada como subcapa): 5 rollos, material para tejados SBS: 5 rollos, clavos para tejados, tubos de desagüe, trastero lateral, puerta adicional. Ver productos opcionales p. 268-285 para detalles.

PALMAKO CABAÑA IRIS 9,6 m²

NÚMERO DE ARTÍCULO: 101978

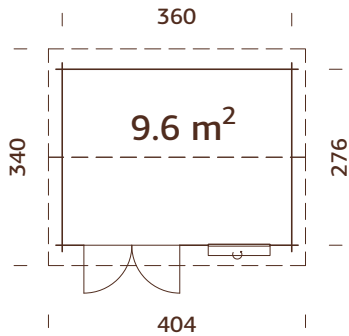

Se incluyen listones decorativos para puertas y ventanas.



OPCIONES DE TRATAMIENTO



101979
baño por inmersión marrón

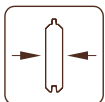

28 mm



101981
baño por inmersión gris

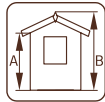

A: 211 cm
B: 260 cm



101980
baño por inmersión blanco claro

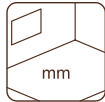

Incluido
19 mm

ESPECIFICACIONES DEL MODELO

Medidas de la madera:

380x296 cm

Volumen: 22,2 m³

Tipo de puerta o ventana:

Garden

Cristal de la ventana:

cristal auténtico, 4 mm

Cristal de la puerta:

cristal templado, 4 mm

Ventana, medidas de paso:

66x111 cm

Puerta, medidas de paso:

151x175 cm

Travesaño de la puerta: bajo, cubierto con acero inoxidable

Tablas del tejado:

16 mm

Superficie del tejado: 14,0 m²

Inclinación del tejado: 16,2°

Área de la base: 9,9 m²

OPCIONAL

Tela asfáltica negra (adecuada como subcapa): 3 rollos, material para tejados SBS: 3 rollos, teja asfáltica: 6 paquetes, clavos para tejados, tubos de desagüe, puerta y ventana adicional. Ver productos opcionales p. 268-285 para detalles.

PALMAKO CABAÑA IRIS 11,1 m²

NÚMERO DE ARTÍCULO: 102185

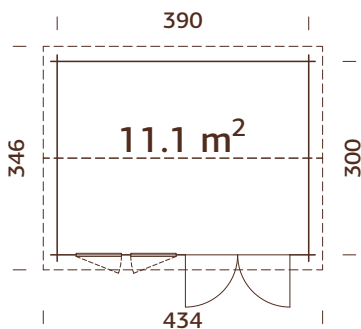

Doble acristalamiento.

Se incluyen listones decorativos para puertas y ventanas.



OPCIONES DE TRATAMIENTO



102186
baño por inmersión marrón

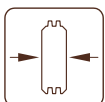

44 mm



102188
baño por inmersión gris

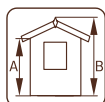

A: 211 cm
B: 252 cm



102187
baño por inmersión blanco claro

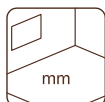

Incluido
19 mm

ESPECIFICACIONES DEL MODELO

Medidas de la madera:

410x320 cm

Volumen: 25,3 m³

Tipo de puerta o ventana:

Garden+

Cristal de la ventana:

doble cristal, 3-6-3 mm

Cristal de la puerta:

cristal templado doble, 4-6-4 mm

Ventana, medidas de paso:

60x111 cm

Puerta, medidas de paso:

151x175 cm

Travesaño de la puerta:

bajo, cubierto con acero inoxidable

Tablas del tejado: 19 mm

Superficie del tejado: 15,1 m²

Inclinación del tejado: 13,2°

Área de la base: 11,7 m²

OPCIONAL

Tela asfáltica negra (adecuada como subcapa): 3 rollos, material para tejados SBS: 3 rollos, clavos para tejados, tubos de desagüe, trastero lateral, alero, puerta y ventana adicional. Ver productos opcionales p. 268-285 para detalles.

PALMAKO CABAÑA IRIS 19,1 m²

NÚMERO DE ARTÍCULO: 102214

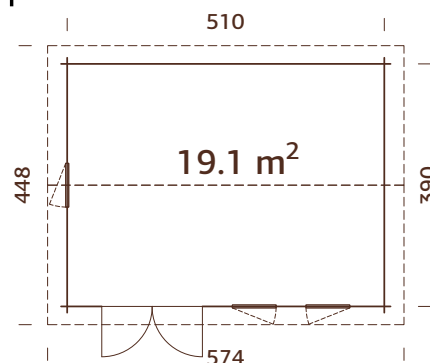

Doble acristamiento.
Correas fuertes de madera laminada.
Se incluyen listones decorativos para puertas y ventanas.



ESPECIFICACIONES DEL MODELO

Medidas de la madera:

530x410 cm

Volumen: 45,2 m³

Tipo de puerta o ventana:

Garden+

Cristal de la ventana:

doble cristal, 3-6-3 mm

Cristal de la puerta:

cristal templado doble, 4-6-4 mm

Ventana, medidas de paso:

60x111 cm

Puerta, medidas de paso:

151x175 cm

Travesaño de la puerta:

bajo, cubierto con acero inoxidable

Tablas del tejado:

19 mm

Superficie del tejado:

26,2 m²

Inclinación del tejado:

15,1°

Área de la base:

19,9 m²

OPCIONES DE TRATAMIENTO



102215
baño por inmersión marrón

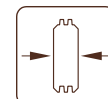

44 mm



102217
baño por inmersión gris

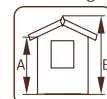

**A: 211 cm
B: 262 cm**



102216
baño por inmersión blanco claro

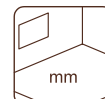

**Incluido
19 mm**

OPCIONAL

Tela asfáltica negra (adecuada como subcapa): 6 rollos, material para tejados SBS: 6 rollos, teja asfáltica: 11 paquetes, clavos para tejados, tubos de desagüe, trastero lateral, alero, puerta y ventana adicional.

Ver productos opcionales p. 268-285 para detalles.

PALMAKO CABAÑA CLAUDIA 7,4 m²

NÚMERO DE ARTÍCULO: 101753

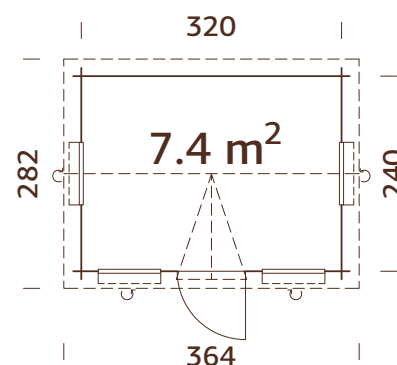

ESPECIFICACIONES DEL MODELO

Medidas de la madera:

340x260 cm

Volumen: 16,6 m³

Tipo de puerta o ventana:

Garden

Cristal de la ventana:

cristal auténtico, 4 mm

Cristal de la puerta:

cristal templado, 4 mm

Ventana, medidas de paso:

66x111 cm

Puerta, medidas de paso:

73x181 cm

Travesaño de la puerta:

bajo, cubierto con acero inoxidable

Tablas del tejado:

19 mm

Superficie del tejado:

11,4 m²

Inclinación del tejado:

18,5°

Área de la base:

7,7 m²

OPCIONES DE TRATAMIENTO



101754
baño por inmersión marrón

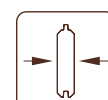

28 mm



101756
baño por inmersión gris

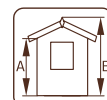

**A: 205 cm
B: 249 cm**



101755
baño por inmersión blanco claro

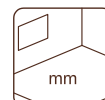

**Incluido
19 mm**

OPCIONAL

Tela asfáltica negra (adecuada como subcapa): 2 rollos, material para tejados SBS: 2 rollos, teja asfáltica: 6 paquetes, clavos para tejados, tubos de desagüe, trastero lateral, alero, puerta y ventana adicional. Ver productos opcionales p. 268-285 para detalles.

PALMAKO CABAÑA CLAUDIA 11,5 m²

NÚMERO DE ARTÍCULO: 102519

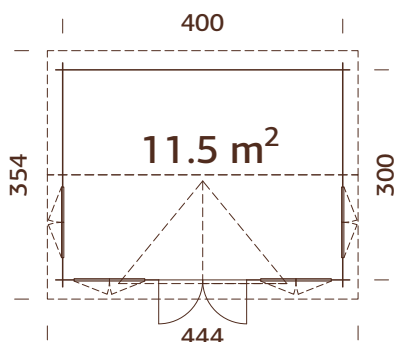

OPCIONES DE TRATAMIENTO



102520
baño por
inmersión marrón

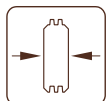

34 mm



102522
baño por
inmersión gris

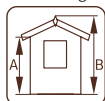

A: 234 cm
B: 347 cm



102521
baño por inmersión
blanco claro

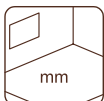

Incluido
19 mm

ESPECIFICACIONES DEL MODELO

Medidas de la madera:

420x320 cm

Volumen: 32,9 m³

Tipo de puerta o ventana:

Garden

Cristal de la ventana:

cristal auténtico, 4 mm

Cristal de la puerta: cristal

templado, 4 mm

Ventana, medidas de paso:

90x123 cm

Puerta, medidas de paso:

114x186 cm

Travesaño de la puerta: bajo,

cubierto con acero inoxidable

Tablas del tejado: 19 mm

Superficie del tejado: 21,0 m²

Inclinación del tejado: 35,2°

Área de la base: 12,0 m²

OPCIONAL

Tela asfáltica negra (adecuada como subcapa): 3 rollos, material para tejados SBS: 3 rollos, teja asfáltica: 9 paquetes, clavos para tejados, tubos de desagüe, trastero lateral, alero, puerta y ventana adicional. Ver productos opcionales p. 268-285 para detalles.

PALMAKO CABAÑA CLAUDIA 19,4 m²

NÚMERO DE ARTÍCULO: 102387

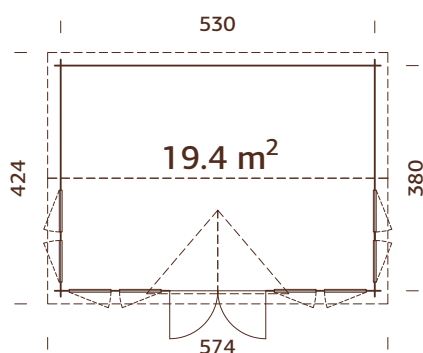

Doble acristalamiento.

OPCIONES DE TRATAMIENTO



102388
baño por
inmersión marrón

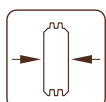

44 mm



102390
baño por
inmersión gris

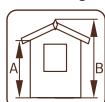

A: 222 cm
B: 363 cm



102389
baño por inmersión
blanco claro

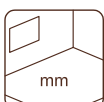

Incluido
19 mm

ESPECIFICACIONES DEL MODELO

Medidas de la madera:

550x400 cm

Volumen: 55,6 m³

Tipo de puerta o ventana:

Garden+

Cristal de la ventana:

doble cristal, 3-6-3 mm

Cristal de la puerta: cristal

templado doble, 4-6-4 mm

Ventana, medidas de paso:

60x111 cm

Puerta, medidas de paso:

151x175 cm

Travesaño de la puerta: bajo,

cubierto con acero inoxidable

Tablas del tejado: 19 mm

Superficie del tejado: 29,6 m²

Inclinación del tejado: 35,2°

Área de la base: 20,1 m²

OPCIONAL

Tela asfáltica negra (adecuada como subcapa): 7 rollos, material para tejados SBS: 7 rollos, teja asfáltica: 12 paquetes, clavos para tejados, tubos de desagüe, trastero lateral, alero, puerta y ventana adicional. Ver productos opcionales p. 268-285 para detalles.

PRODUCTOS OPCIONALES

VER PRODUCTOS OPCIONALES, PÁGINAS 268-285

Caseta	Art. Nº	Suelo ¹	Tela asfáltica, rollos	Material para tejados SBS, rollos	Teja asfáltica ² , paquetes	Clavos para tejados, 1 kg	Tubos de desagüe	Trastero lateral	Alero	Puerta adicional	Ventana adicional
Vivian 3,8 m ²	101314										
			107210, 1 rollo	107214, 1 rollo	3 paquetes	107930	106629		103604		
Vivian 6,9 m ²	101523		107210, 2 rollos	107214, 2 rollos	5 paquetes	107930	106629		103534		
Lotta 7,3 m ²	101482	102971	107210, 3 rollos	107214, 3 rollos	5 paquetes	107930	106630	102801	103168	103534	
Lotta 10,0 m ²	101646	102986	107210, 3 rollos	107214, 3 rollos	6 paquetes	107930	106631		103168	106860	
Lotta 13,9 m ²	101694	103030	107210, 3 rollos	107214, 3 rollos	8 paquetes	107930	106631		103168	106860	
Klara 4,7 m ²	101827	102975	107210, 2 rollos	107214, 2 rollos	4 paquetes	107930	106629		107035		100038
Klara 10,4 m ²	101990	103011	107210, 3 rollos	107214, 3 rollos	6 paquetes	107930	106630	102801	103168	106829	100038
Klara 17,0 m ²	102130	103062	107210, 4 rollos	107214, 4 rollos	10 paquetes	107930	106631		103168	106829	100038, 100036
Valentine 4,7 m ²	109452	109456	107210, 2 rollos	107214, 2 rollos	4 paquetes	107930	106629		103168	109541	
Valentine 6,1 m ²	109454	109522	107210, 2 rollos	107214, 2 rollos	4 paquetes	107930	106629	102801	103168	109541	
Valentine 9,0 m ²	109458	109518	107210, 3 rollos	107214, 3 rollos	6 paquetes	107930	106630	102801	103168	109541	
Valentine 11,0 m ²	109527	109520	107210, 3 rollos	107214, 3 rollos	7 paquetes	107930	106630	102801	103168	109541	109551
Britta 14,6 m ²	102072	103038	107210, 7 rollos	107214, 7 rollos	10 paquetes	107930	106632	102801	103168	106864	100082
Britta 17,5 m ²	102252	103050	107210, 7 rollos	107214, 7 rollos	11 paquetes	107930	106632	102801	103168	106864	103494
Britta 19,7 m ²	102262	103066	107210, 7 rollos	107214, 7 rollos	12 paquetes	107930	106632	102801	103168	106864	103494
Britta 22,3 m ²	102266	103070	107210, 7 rollos	107214, 7 rollos	12 paquetes	107930	106632	102801	103168	106864	103494
Emma 4,6 m ²	101797		107210, 2 rollos	107214, 2 rollos	4 paquetes	107930	106629			103604	103320
Emma 10,4 m ²	102053		107210, 3 rollos	107214, 3 rollos	7 paquetes	107930	106630	102801	103168	103551	103348
Emma 10,4+4,2 m ²	101885		107210, 5 rollos	107214, 5 rollos	8 paquetes	107930	106631	102801	103168	109098	103348
Emma 14,2 m ²	102339		107210, 4 rollos	107214, 4 rollos	9 paquetes	107930	106631			107046, 103551	103490

¹ Incluye vigas tratadas. ² La teja asfáltica está disponible en diferentes colores - 107180 = negro, 107182 = rojo, 107183 = verde, 107181 = marrón. El número de artículo está marcado para artículos sin tratamiento, consulte con nuestro equipo de ventas para los artículos tratados.

PRODUCTOS OPCIONALES

VER PRODUCTOS OPCIONALES, PÁGINAS 268-285

Caseta	Art. Nº	Suelo ¹	Tela asfáltica, rollos	Material para tejados SBS, rollos	Teja asfáltica ² , paquetes	Ciavos para tejados, 1 kg	Tubos de desagüe	Trastero lateral	Alero	Puerta adicional	Ventana adicional
Sally 10,2 m ²	102270										
			107210, 3 rollos	107214, 3 rollos	7 paquetes	107930	106631	102801	103168	103567	103502
Sally 12,3 m ²	102083		107210, 6 rollos	107214, 6 rollos	9 paquetes	107930	106632	102801	103168	103567	103352
Sally 15,5 m ²	102274		107210, 7 rollos	107214, 7 rollos	11 paquetes	107930	106632	102801	103168	103567	103502
Sally 19,1 m ²	102312		107210, 8 rollos	107214, 8 rollos	13 paquetes	107930	106632	102801	103168	103567	103502
Helena 15,1 m ²	102318		107210, 7 rollos	107214, 7 rollos	11 paquetes	107930	106632	102801	103168	103579	103506
Helena 18,6 m ²	102511		107210, 8 rollos	107214, 8 rollos	13 paquetes	107930	106632	102801	103168	103579	103364, 100178, 103506
Helena 24,6 m ²	102515		107210, 8 rollos	107214, 8 rollos	16 paquetes	107930	2 x 106630	102801	103168	103579	103364, 100178, 103506
Susanna 12,4 m ²	102465		107210, 5 rollos	107214, 5 rollos	9 paquetes	107930	106632		106867	106867	100146, 100145
Susanna 16,4 m ²	102469		107210, 6 rollos	107214, 6 rollos	10 paquetes	107930	106632		106867	106867	100146, 100145
Catherine 14,5 m ²	109887		107210, 5 rollos	107214, 5 rollos	10 paquetes	107930	106632		109168	109168	109167
Irene 13,9 m ²	102331		107210, 4 rollos	107214, 4 rollos	7 paquetes	107930	106632	102801	103168	106863	106680
Irene 19,0 m ²	102351		107210, 6 rollos	107214, 6 rollos	10 paquetes	107930	106632	102801	103168	107060, 103559	106690
Irene 23,9 m ²	102367		107210, 7 rollos	107214, 7 rollos	12 paquetes	107930	106632	102801	103168	107060, 103559	106690
Irene 21,9+5,2 m ²	102490		107210, 7 rollos	107214, 7 rollos	14 paquetes	107930	106632	102801	103168	107060, 103559	100095
Irene 27,7 m ²	102375		107210, 8 rollos	107214, 8 rollos	14 paquetes	107930	106632	102801	103168	107105, 103591	106715
Iris 11,1 m ²	101724		107210, 3 rollos	107214, 3 rollos		107930	106631	102801		108554	100028
Iris 13,7 m ²	101732		107210, 5 rollos	107214, 5 rollos		107930	106632	102801		108554	
Iris 9,6 m ²	101978		107210, 3 rollos	107214, 3 rollos	6 paquetes	107930	106630			103530	
Iris 11,1 m ²	102185		107210, 3 rollos	107214, 3 rollos		107930	106631	102801	103168	103571	103356, 103360
Iris 19,1 m ²	102214		107210, 6 rollos	107214, 6 rollos	11 paquetes	107930	106632	102801	103168	103571	103356, 103360
Claudia 7,4 m ²	101753		107210, 2 rollos	107214, 2 rollos	6 paquetes	107930	106630	102801	103168	107034	100028
Claudia 11,5 m ²	102519		107210, 3 rollos	107214, 3 rollos	9 paquetes	107930	106631	102801	103168	103543	100028
Claudia 19,4 m ²	102387		107210, 7 rollos	107214, 7 rollos	12 paquetes	107930	106632	102801	103168	103571	103356, 103360

¹ Incluye vigas tratadas. ² La teja asfáltica está disponible en diferentes colores - 107180 = negro, 107182 = rojo, 107183 = verde, 107181 = marrón. El número de artículo está marcado para artículos sin tratamiento, consulte con nuestro equipo de ventas para los artículos tratados.





CABAÑAS

Tejado plano

CABAÑAS CON TEJADO PLANO



PALMAKO CABAÑA
LARA 6,0 m²



PALMAKO CABAÑA
LARA 6,0+5,9 m²



PALMAKO CABAÑA
LARA 8,4 m²



PALMAKO CABAÑA
LARA 8,4+5,9 m²



PALMAKO CABAÑA
LARA 12,7 m²



PALMAKO CABAÑA
ELLA 6,9 m²



PALMAKO CABAÑA
ELLA 6,9+8,2 m²



PALMAKO CABAÑA
ELLA 6,9+10,0 m²



PALMAKO CABAÑA
ELLA 8,7 m²



PALMAKO CABAÑA
ELLA 8,7+8,2 m²



PALMAKO CABAÑA
ELLA 8,7+10,0 m²



PALMAKO CABAÑA
ELLA 13,1 m²



PALMAKO CABAÑA
ELLA 13,1+3,9 m²



PALMAKO CABAÑA
BRET 14,8 m²



PALMAKO CABAÑA
BRET 19,9 m²



PALMAKO CABAÑA
CAROLINE 10,2 m²



PALMAKO CABAÑA
CAROLINE 14,5 m²



PALMAKO CABAÑA
CAROLINE 20,2 m²



PALMAKO CABAÑA
LEA 14,2 m²



PALMAKO CABAÑA
LEA 19,4 m²



PALMAKO CABAÑA
LISA 11,5 m²



PALMAKO CABAÑA
LISA 14,2 m²



PALMAKO CABAÑA
LISA 19,4 m²



PALMAKO CABAÑA
HEIDI 11,7 m²



PALMAKO CABAÑA
HEIDI 19,7 m²



PALMAKO CABAÑA
HEIDI 22,5 m²

NOVEDAD



PALMAKO CABAÑA
HEIDI 22,8 m²

PALMAKO CABAÑA LARA 6,0 m²

NÚMERO DE ARTÍCULO: 101430

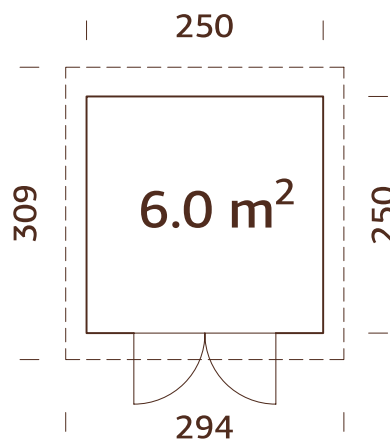

ESPECIFICACIONES DEL MODELO

Medidas de la pared:

250x250 cm

Volumen: 12,8 m³

Tipo de puerta o ventana:

Garden

Cristal de la puerta o

ventana:

crystal auténtico, 4 mm

Puerta, medidas de paso:

140x180 cm

Travesaño de la puerta:

bajo, cubierto con acero inoxidable

Tablas del tejado: 16 mm

Superficie del tejado: 9,0 m²

Inclinación del tejado: 1,0°

Área de la base: 6,3 m²

Sistema de encaje moderno.

Cristal mate de puerta.

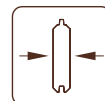

28 mm

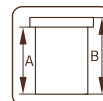

A: 197 cm

B: 221 cm

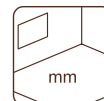

¡Advertencia!
¡El suelo es opcional!
19 mm

OPCIONAL

Suelo, tela asfáltica negra (adecuada como subcapa): 2 rollos, material para tejados SBS: 2 rollos, clavos para tejados, EPDM, tubos de desagüe, alero, puerta y ventana adicional. Ver productos opcionales p. 268-285 para detalles.

PALMAKO CABAÑA LARA 6,0+5,9 m²

NÚMERO DE ARTÍCULO: 101587

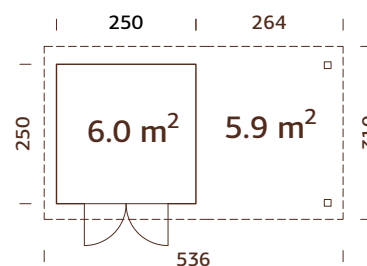

ESPECIFICACIONES DEL MODELO

Medidas de la pared:

487x250 cm

Volumen: 12,8+12,4 m³

Tipo de puerta o ventana:

Garden

Cristal de la puerta o

ventana:

crystal auténtico, 4 mm

Puerta, medidas de paso:

140x180 cm

Travesaño de la puerta:

bajo, cubierto con acero inoxidable

Tablas del tejado: 16 mm

Superficie del tejado: 15,2 m²

Inclinación del tejado: 1,0°

Área de la base: 12,2 m²

¡Se puede montar en sentido contrario!

Sistema de encaje moderno.

Cristal mate de puerta.

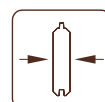

28 mm

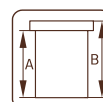

A: 197 cm

B: 221 cm

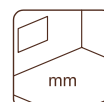

¡Advertencia!
¡El suelo es opcional!
19 mm

OPCIONAL

Suelo, tela asfáltica negra (adecuada como subcapa): 5 rollos, material para tejados SBS: 5 rollos, clavos para tejados, EPDM, tubos de desagüe, alero, puerta y ventana adicional. Ver productos opcionales p. 268-285 para detalles.

PALMAKO CABAÑA LARA 8,4 m²

NÚMERO DE ARTÍCULO: 101547

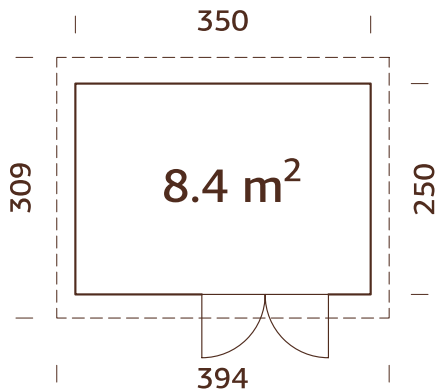

Sistema de encaje moderno.
Cristal mate de puerta.

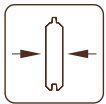

28 mm

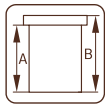

A: 197 cm
B: 221 cm

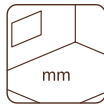

¡Advertencia!
¡El suelo es opcional!
19 mm

ESPECIFICACIONES DEL MODELO

Medidas de la pared:

350x250 cm

Volumen: 18,0 m³

Tipo de puerta o ventana:

Garden

Cristal de la puerta o ventana:

cristal auténtico, 4 mm

Puerta, medidas de paso:

140x180 cm

Travesaño de la puerta: bajo, cubierto con acero inoxidable

Tablas del tejado: 16 mm

Superficie del tejado: 12,2 m²

Inclinación del tejado: 1,0°

Área de la base: 8,8 m²

OPCIONAL

Suelo, tela asfáltica negra (adecuada como subcapa): 2 rollos, material para tejados SBS: 2 rollos, clavos para tejados, EPDM, tubos de desagüe, alero, puerta y ventana adicional. Ver productos opcionales p. 268-285 para detalles.

PALMAKO CABAÑA LARA 8,4+5,9 m²

NÚMERO DE ARTÍCULO: 101603

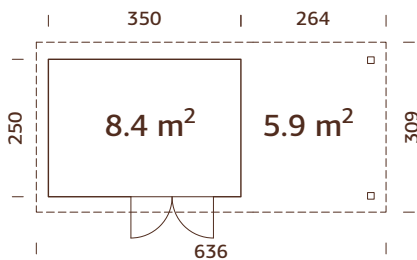

¡Se puede montar en sentido contrario!

Sistema de encaje moderno.

Cristal mate de puerta.

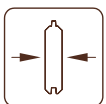

28 mm

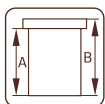

A: 197 cm
B: 221 cm

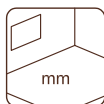

¡Advertencia!
¡El suelo es opcional!
19 mm

ESPECIFICACIONES DEL MODELO

Medidas de la pared:

587x250 cm

Volumen: 18,0+12,4 m³

Tipo de puerta o ventana:

Garden

Cristal de la puerta o ventana:

cristal auténtico, 4 mm

Puerta, medidas de paso:

140x180 cm

Travesaño de la puerta: bajo, cubierto con acero inoxidable

Tablas del tejado: 16 mm

Superficie del tejado: 18,1 m²

Inclinación del tejado: 1,0°

Área de la base: 14,7 m²

OPCIONAL

Suelo, tela asfáltica negra (adecuada como subcapa): 5 rollos, material para tejados SBS: 5 rollos, clavos para tejados, EPDM, tubos de desagüe, alero, puerta y ventana adicional. Ver productos opcionales p. 268-285 para detalles.

PALMAKO CABAÑA LARA 12,7 m²

NÚMERO DE ARTÍCULO: 101329

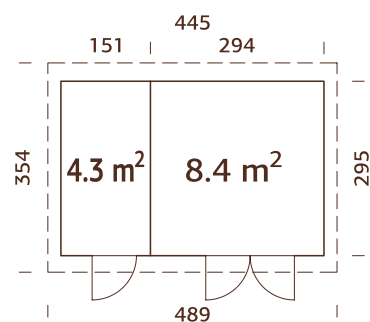

ESPECIFICACIONES DEL MODELO

Medidas de la pared:

445x295 cm

Volumen: 27,2 m³

Tipo de puerta o ventana:

Garden

Cristal de la puerta o

ventana:

cristal auténtico, 4 mm

Puerta, medidas de paso:

73x180 cm, 140x180 cm

Travesaño de la puerta: bajo,

cubierto con acero inoxidable

Tablas del tejado: 16 mm

Superficie del tejado: 17,3 m²

Inclinación del tejado: 1,0°

Área de la base: 13,1 m²

Sistema de encaje moderno.
Cristal mate de puerta.

OPCIONAL

Suelo, tela asfáltica negra (adecuada como subcapa): 3 rollos, material para tejados SBS: 3 rollos, clavos para tejados, EPDM, tubos de desagüe, alero, puerta y ventana adicional. Ver productos opcionales p. 268-285 para detalles.

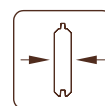

28 mm

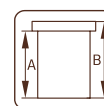

A: 197 cm
B: 221 cm

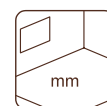

¡Advertencia!
¡El suelo es opcional!
19 mm

PALMAKO CABAÑA ELLA 6,9 m²

NÚMERO DE ARTÍCULO: 101453

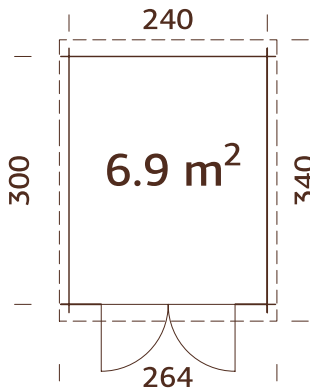

OPCIONES DE TRATAMIENTO



101454
baño por
inmersión marrón

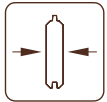

28 mm



101456
baño por
inmersión gris

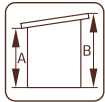

A: 199 cm
B: 214 cm



101455
baño por inmersión
blanco claro

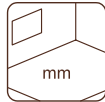

**¡Advertencia! ¡El
suelo
es opcional!
19 mm**

ESPECIFICACIONES DEL MODELO

Medidas de la madera:

260x320 cm

Volumen: 14,2 m³

Tipo de puerta o ventana:

Garden

Cristal de la puerta:

cristal
auténtico, 4 mm

Puerta, medidas de paso:

151x175 cm

Travesaño de la puerta: bajo,
cubierto con acero inoxidable

Tablas del tejado: 19 mm

Superficie del tejado: 8,7 m²

Inclinación del tejado: 2,2°

Área de la base: 7,2 m²

OPCIONAL

Suelo, tela asfáltica negra (adecuada como subcapa): 2 rollos, material para tejados SBS: 2 rollos, clavos para tejados, EPDM, tubos de desagüe, puerta adicional. Ver productos opcionales p. 268-285 para detalles.

PALMAKO CABAÑA ELLA 8,7 m²

NÚMERO DE ARTÍCULO: 101543

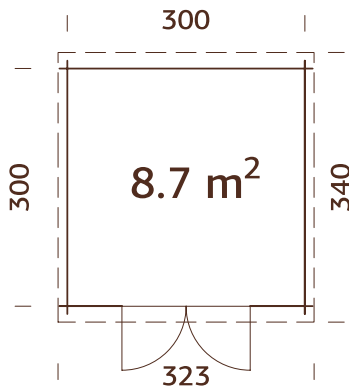

OPCIONES DE TRATAMIENTO



101544
baño por
inmersión marrón

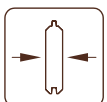

28 mm



101546
baño por
inmersión gris

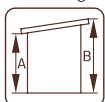

A: 199 cm
B: 214 cm



101545
baño por inmersión
blanco claro

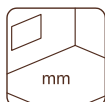

**¡Advertencia!
¡El suelo
es opcional!
19 mm**

ESPECIFICACIONES DEL MODELO

Medidas de la madera:

320x320 cm

Volumen: 17,8 m³

Tipo de puerta o ventana:

Garden

Cristal de la puerta:

cristal
auténtico, 4 mm

Puerta, medidas de paso:

151x175 cm

Travesaño de la puerta: bajo,
cubierto con acero inoxidable

Tablas del tejado: 19 mm

Superficie del tejado: 10,8 m²

Inclinación del tejado: 2,2°

Área de la base: 9,0 m²

OPCIONAL

Suelo, tela asfáltica negra (adecuada como subcapa): 3 rollos, material para tejados SBS: 3 rollos, clavos para tejados, EPDM, tubos de desagüe, puerta adicional. Ver productos opcionales p. 268-285 para detalles.

PALMAKO CABAÑA ELLA 6,9+8,2 m²

NÚMERO DE ARTÍCULO: 101595

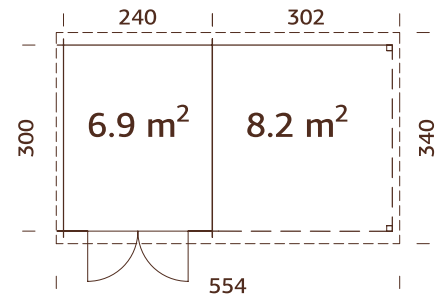

¡Se puede montar en sentido contrario!

ESPECIFICACIONES DEL MODELO

Medidas de la madera:
550x320 cm

Volumen: 14,2+16,6 m³

Tipo de puerta o ventana:
Garden

Cristal de la puerta: cristal auténtico, 4 mm

Puerta, medidas de paso:
151x175 cm

Travesaño de la puerta: bajo, cubierto con acero inoxidable

Tablas del tejado: 19 mm

Superficie del tejado: 18,5 m²

Inclinación del tejado: 2,2°

Área de la base: 15,9 m²

OPCIONES DE TRATAMIENTO



101596
baño por inmersión marrón

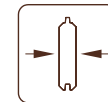

28 mm



101598
baño por inmersión gris

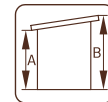

A: 199 cm
B: 214 cm



101597
baño por inmersión blanco claro

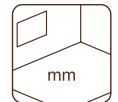

¡Advertencia!
¡El suelo es opcional!
19 mm

OPCIONAL

Suelo, tela asfáltica negra (adecuada como subcapa): 5 rollos, material para tejados SBS: 5 rollos, clavos para tejados, EPDM, tubos de desagüe, puerta adicional. Ver productos opcionales p. 268-285 para detalles.

PALMAKO CABAÑA ELLA 6,9+10,0 m²

NÚMERO DE ARTÍCULO: 101607

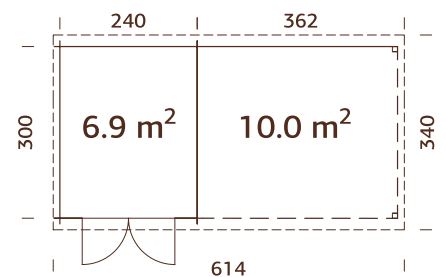

¡Se puede montar en sentido contrario!

ESPECIFICACIONES DEL MODELO

Medidas de la madera:
610x320 cm

Volumen: 14,2+19,9 m³

Tipo de puerta o ventana:
Garden

Cristal de la puerta: cristal auténtico, 4 mm

Puerta, medidas de paso:
151x175 cm

Travesaño de la puerta: bajo, cubierto con acero inoxidable

Tablas del tejado: 19 mm

Superficie del tejado: 20,5 m²

Inclinación del tejado: 2,2°

Área de la base: 17,7 m²

OPCIONES DE TRATAMIENTO



101608
baño por inmersión marrón

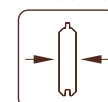

28 mm



101610
baño por inmersión gris

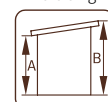

A: 199 cm
B: 214 cm



101609
baño por inmersión blanco claro

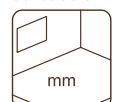

¡Advertencia!
¡El suelo es opcional!
19 mm

OPCIONAL

Suelo, tela asfáltica negra (adecuada como subcapa): 5 rollos, material para tejados SBS: 5 rollos, clavos para tejados, EPDM, tubos de desagüe, puerta adicional. Ver productos opcionales p. 268-285 para detalles.

PALMAKO CABAÑA ELLA 8,7+8,2 m²

NÚMERO DE ARTÍCULO: 101611

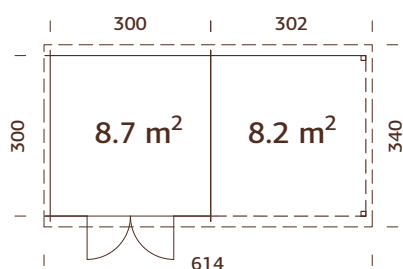

¡Se puede montar en sentido contrario!



OPCIONES DE TRATAMIENTO



101612
baño por
inmersión marrón

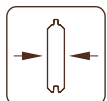

28 mm



101614
baño por
inmersión gris

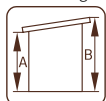

A: 199 cm
B: 214 cm



101613
baño por inmersión
blanco claro

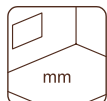

¡Advertencia!
¡El suelo
es opcional!
19 mm

ESPECIFICACIONES DEL MODELO

Medidas de la madera:

610x320 cm

Volumen: 17,8+16,6 m³

Tipo de puerta o ventana:

Garden

Cristal de la puerta:

cristal auténtico, 4 mm

Puerta, medidas de paso:

151x175 cm

Travesaño de la puerta:

bajo, cubierto con acero inoxidable

Tablas del tejado:

19 mm

Superficie del tejado:

20,5 m²

Inclinación del tejado:

2,2°

Área de la base:

17,7 m²

OPCIONAL

Suelo, tela asfáltica negra (adecuada como subcapa): 5 rollos, material para tejados SBS: 5 rollos, clavos para tejados, EPDM, tubos de desagüe, puerta adicional. Ver productos opcionales p. 268-285 para detalles.

PALMAKO CABAÑA ELLA 8,7+10,0 m²

NÚMERO DE ARTÍCULO: 101623

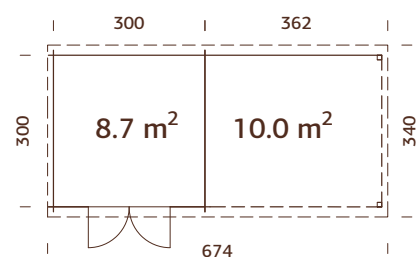

¡Se puede montar en sentido contrario!



OPCIONES DE TRATAMIENTO



101624
baño por
inmersión marrón

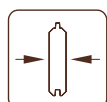

28 mm



101626
baño por
inmersión gris

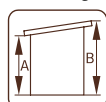

A: 199 cm
B: 214 cm



101625
baño por inmersión
blanco claro

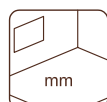

¡Advertencia!
¡El suelo
es opcional!
19 mm

ESPECIFICACIONES DEL MODELO

Medidas de la madera:

670x320 cm

Volumen: 17,8+19,9 m³

Tipo de puerta o ventana:

Garden

Cristal de la puerta:

cristal auténtico, 4 mm

Puerta, medidas de paso:

151x175 cm

Travesaño de la puerta:

bajo, cubierto con acero inoxidable

Tablas del tejado:

19 mm

Superficie del tejado:

22,5 m²

Inclinación del tejado:

2,2°

Área de la base:

19,5 m²

OPCIONAL

Suelo, tela asfáltica negra (adecuada como subcapa): 5 rollos, material para tejados SBS: 5 rollos, clavos para tejados, EPDM, tubos de desagüe, puerta adicional. Ver productos opcionales p. 268-285 para detalles.

PALMAKO CABAÑA ELLA 13,1 m²

NÚMERO DE ARTÍCULO: 108218

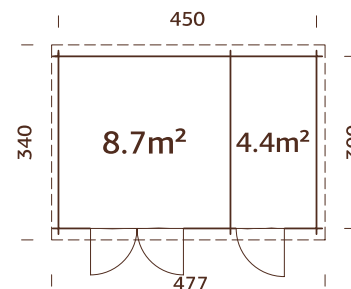

ESPECIFICACIONES DEL MODELO

Medidas de la madera:

470x320 cm

Volumen: 26,8 m³

Tipo de puerta o ventana:

Garden

Cristal de la puerta:

cristal auténtico, 4 mm

Puerta, medidas de paso:

73x175, 151x175 cm

Travesaño de la puerta: bajo, cubierto con acero inoxidable

Tablas del tejado:

19 mm

Superficie del tejado: 15,8 m²

Inclinación del tejado: 2,2°

Área de la base: 13,5 m²

OPCIONES DE TRATAMIENTO



108219
bañó por inmersión marrón

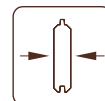

28 mm



108220
bañó por inmersión gris

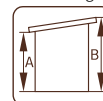

A: 199 cm
B: 214 cm



108221
bañó por inmersión blanco claro

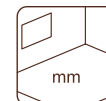

¡Advertencia!
¡El suelo es opcional!
19 mm

OPCIONAL

Suelo, tela asfáltica negra (adecuada como subcapa): 3 rollos, material para tejados SBS: 3 rollos, clavos para tejados, EPDM, tubos de desagüe, puerta adicional. Ver productos opcionales p. 268-285 para detalles.

PALMAKO CABAÑA ELLA 13,1+3,9 m²

NÚMERO DE ARTÍCULO: 108222

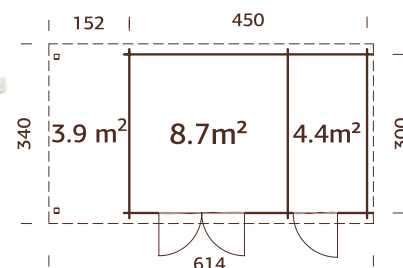

¡Se puede montar en sentido contrario!

ESPECIFICACIONES DEL MODELO

Medidas de la madera:

610x320 cm

Volumen: 26,8+8,0 m³

Tipo de puerta o ventana:

Garden

Cristal de la puerta:

cristal auténtico, 4 mm

Puerta, medidas de paso:

73x175, 151x175 cm

Travesaño de la puerta: bajo, cubierto con acero inoxidable

Tablas del tejado:

19 mm

Superficie del tejado: 20,9 m²

Inclinación del tejado: 2,2°

Área de la base: 17,8 m²

OPCIONES DE TRATAMIENTO



108223
bañó por inmersión marrón

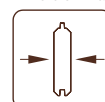

28 mm



108224
bañó por inmersión gris

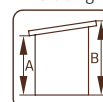

A: 199 cm
B: 214 cm



108225
bañó por inmersión blanco claro

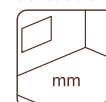

¡Advertencia!
¡El suelo es opcional!
19 mm

OPCIONAL

Suelo, tela asfáltica negra (adecuada como subcapa): 5 rollos, material para tejados SBS: 5 rollos, clavos para tejados, EPDM, tubos de desagüe, puerta adicional. Ver productos opcionales p. 268-285 para detalles.

PALMAKO CABAÑA BRET 14,8 m²

NÚMERO DE ARTÍCULO: 109159

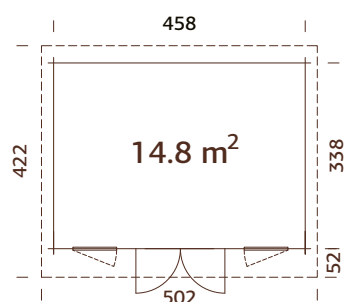

Doble acristalamiento.

OPCIONES DE TRATAMIENTO



109161
baño por
inmersión marrón

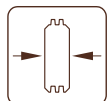

44 mm



109162
baño por
inmersión gris

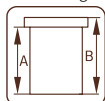

A: 227 cm
B: 254 cm



109160
baño por inmersión
blanco claro

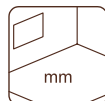

Incluido
19 mm

ESPECIFICACIONES DEL MODELO

Medidas de la madera:

478x358 cm

Volumen: 34,8 m³

Tipo de puerta o ventana:

Garden+

Cristal de la puerta o

ventana: cristal templado
doble, 4-6-4 mm

Ventana, medidas de paso:

66x167 cm

Puerta, medidas de paso:

151x186 cm

Travesaño de la puerta:

bajo, cubierto con acero inoxidable

Tablas del tejado: 19 mm

Superficie del tejado: 20,4 m²

Inclinación del tejado: 2,8°

Área de la base: 15,5 m²

OPCIONAL

Tela asfáltica negra (adecuada como subcapa): 5 rollos, material para tejados SBS: 5 rollos, clavos para tejados, EPDM, tubos de desagüe, trastero lateral, alero, puerta y ventana adicional. Ver productos opcionales p. 268-285 para detalles.

PALMAKO CABAÑA BRET 19,9 m²

NÚMERO DE ARTÍCULO: 109163

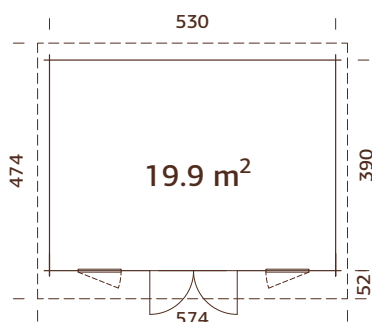

Doble acristalamiento.

OPCIONES DE TRATAMIENTO



109165
baño por
inmersión marrón

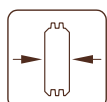

44 mm



109166
baño por
inmersión gris

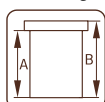

A: 227 cm
B: 254 cm



109164
baño por inmersión
blanco claro

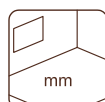

Incluido
19 mm

ESPECIFICACIONES DEL MODELO

Medidas de la madera:

550x410 cm

Volumen: 46,8 m³

Tipo de puerta o ventana:

Garden+

Cristal de la puerta o

ventana: cristal templado
doble, 4-6-4 mm

Ventana, medidas de paso:

66x167 cm

Puerta, medidas de paso:

151x186 cm

Travesaño de la puerta:

bajo, cubierto con acero inoxidable

Tablas del tejado: 19 mm

Superficie del tejado: 26,3 m²

Inclinación del tejado: 2,4°

Área de la base: 20,7 m²

OPCIONAL

Tela asfáltica negra (adecuada como subcapa): 6 rollos, material para tejados SBS: 6 rollos, clavos para tejados, EPDM, tubos de desagüe, trastero lateral, alero, puerta y ventana adicional. Ver productos opcionales p. 268-285 para detalles.

PALMAKO CABAÑA CAROLINE 10,2 m²

NÚMERO DE ARTÍCULO: 109503

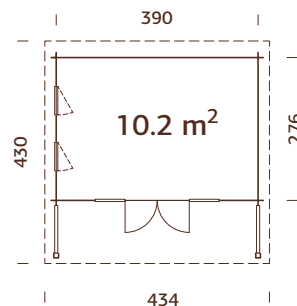

Doble acristalamiento.

ESPECIFICACIONES DEL MODELO

Medidas de la madera:
410x296 cm

Volumen: 24,0 m³

Tipo de puerta o ventana:
Garden+

Cristal de la ventana: cristal templado doble, 4-9-4 mm

Cristal de la puerta: cristal templado doble, 4-6-4 mm

Ventana, medidas de paso: 44x157 cm

Puerta, medidas de paso: 120x183 cm

Travesaño de la puerta: bajo, cubierto con acero inoxidable

Tablas del tejado: 19 mm

Superficie del tejado: 17,7 m²

Inclinación del tejado: 3,5°

Área de la base: 10,8 m²

OPCIONES DE TRATAMIENTO



109505
baño por inmersión marrón

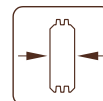

44 mm



109506
baño por inmersión gris

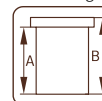

A: 228 cm
B: 257 cm



109504
baño por inmersión blanco claro

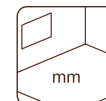

Incluido
19 mm

OPCIONAL

Tela asfáltica negra (adecuada como subcapa): 3 rollos, material para tejados SBS: 3 rollos, clavos para tejados, tubos de desagüe, puerta y ventana adicional. Ver productos opcionales p. 268-285 para detalles.

PALMAKO CABAÑA CAROLINE 14,5 m²

NÚMERO DE ARTÍCULO: 108981

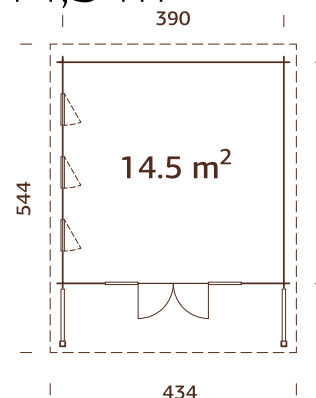

Doble acristalamiento.

ESPECIFICACIONES DEL MODELO

Medidas de la madera:
410x410 cm

Volumen: 32,5 m³

Tipo de puerta o ventana:
Garden+

Cristal de la ventana: cristal templado doble, 4-9-4 mm

Cristal de la puerta: cristal templado doble, 4-6-4 mm

Ventana, medidas de paso: 44x157 cm

Puerta, medidas de paso: 120x183 cm

Travesaño de la puerta: bajo, cubierto con acero inoxidable

Tablas del tejado: 19 mm

Superficie del tejado: 23,2 m²

Inclinación del tejado: 2,4°

Área de la base: 15,2 m²

OPCIONES DE TRATAMIENTO



108983
baño por inmersión marrón

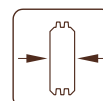

44 mm



108984
baño por inmersión gris

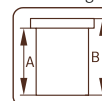

A: 228 cm
B: 257 cm



108982
baño por inmersión blanco claro

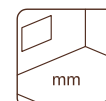

Incluido
19 mm

OPCIONAL

Tela asfáltica negra (adecuada como subcapa): 4 rollos, material para tejados SBS: 4 rollos, clavos para tejados, EPDM, tubos de desagüe, puerta y ventana adicional. Ver productos opcionales p. 268-285 para detalles.

PALMAKO CABAÑA CAROLINE 20,2 m²

NÚMERO DE ARTÍCULO: 109490

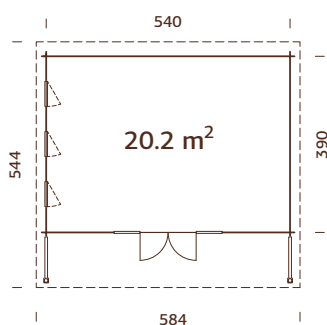

Doble acristamiento.



OPCIONES DE TRATAMIENTO



109492
baño por inmersión marrón

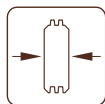

44 mm



109493
baño por inmersión gris

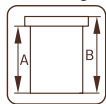

A: 228 cm
B: 257 cm



109491
baño por inmersión blanco claro

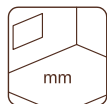

Incluido
19 mm

ESPECIFICACIONES DEL MODELO

Medidas de la madera:

560x410 cm

Volumen: 47,7 m³

Tipo de puerta o ventana:

Garden+

Cristal de la ventana:

cristal templado doble, 4-9-4 mm

OPCIONAL

Tela asfáltica negra (adecuada como subcapa): 7 rollos, material para tejados SBS: 7 rollos, clavos para tejados, tubos de desagüe, puerta y ventana adicional. Ver productos opcionales p. 268-285 para detalles.

Cristal de la puerta:

cristal templado doble, 4-6-4 mm

Ventana, medidas de paso:

44x157 cm

Puerta, medidas de paso:

120x183 cm

Travesaño de la puerta:

bajo, cubierto con acero inoxidable

Tablas del tejado:

19 mm

Superficie del tejado:

30,5 m²

Inclinación del tejado:

2,4°

Área de la base:

21,1 m²

PALMAKO CABAÑA LISA 11,5 m²

NÚMERO DE ARTÍCULO: 102281

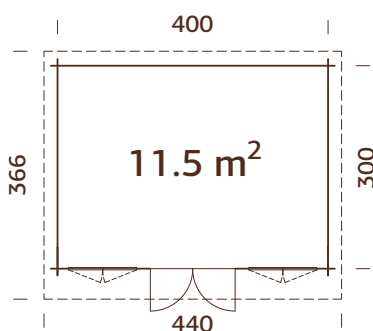

Se incluyen listones decorativos para puertas y ventanas.



OPCIONES DE TRATAMIENTO



102282
baño por inmersión marrón

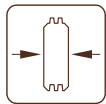

34 mm



102284
baño por inmersión gris

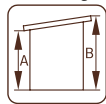

A: 211 cm
B: 234 cm



102283
baño por inmersión blanco claro

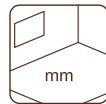

Incluido
19 mm

ESPECIFICACIONES DEL MODELO

Medidas de la madera:

420x320 cm

Volumen: 25,6 m³

Tipo de puerta o ventana:

Garden

Cristal de la ventana:

cristal auténtico, 4 mm

OPCIONAL

Tela asfáltica negra (adecuada como subcapa): 3 rollos, material para tejados SBS: 3 rollos, clavos para tejados, EPDM, tubos de desagüe, trastero lateral, alero, puerta y ventana adicional. Ver productos opcionales p. 268-285 para detalles.

Cristal de la puerta:

cristal auténtico, 4 mm

Ventana, medidas de paso:

90x123 cm

Puerta, medidas de paso:

114x186 cm

Travesaño de la puerta:

bajo, cubierto con acero inoxidable

Tablas del tejado:

19 mm

Superficie del tejado:

16,1 m²

Inclinación del tejado:

4,4°

Área de la base:

12,0 m²

PALMAKO CABAÑA LISA 14,2 m²

NÚMERO DE ARTÍCULO: 102197

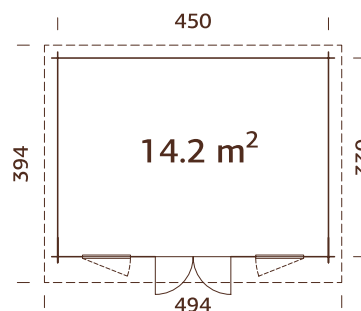

Doble acristalamiento.

Se incluyen listones decorativos para puertas y ventanas.

ESPECIFICACIONES DEL MODELO

Medidas de la madera:

470x350 cm

Volumen: 31,6 m³

Tipo de puerta o ventana:

Garden+

Cristal de la ventana:

doble cristal, 3-6-3 mm

Cristal de la puerta:

cristal templado doble, 4-6-4 mm

Ventana, medidas de paso:

60x111 cm

Puerta, medidas de paso:

151x175 cm

Travesaño de la puerta:

bajo, cubierto con acero

inoxidable

Tablas del tejado:

19 mm

Superficie del tejado:

19,2 m²

Inclinación del tejado:

4,0°

Área de la base:

14,9 m²

OPCIONES DE TRATAMIENTO



102198
baño por inmersión marrón

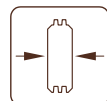

44 mm



102200
baño por inmersión gris

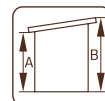

A: 211 cm
B: 239 cm



102199
baño por inmersión blanco claro

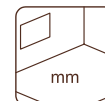

Incluido
19 mm

OPCIONAL

Tela asfáltica negra (adecuada como subcapa): 3 rollos, material para tejados SBS: 3 rollos, clavos para tejados, EPDM, tubos de desagüe, trastero lateral, alero, puerta y ventana adicional. Ver productos opcionales p. 268-285 para detalles.

PALMAKO CABAÑA LISA 19,4 m²

NÚMERO DE ARTÍCULO: 101749

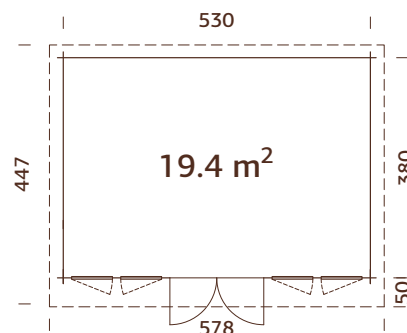

Doble acristalamiento.

Se incluyen listones decorativos para puertas y ventanas.

ESPECIFICACIONES DEL MODELO

Medidas de la madera:

550x400 cm

Volumen: 41,9 m³

Tipo de puerta o ventana:

Garden+

Cristal de la ventana:

doble cristal, 3-6-3 mm

Cristal de la puerta:

cristal templado doble, 4-6-4 mm

Ventana, medidas de paso:

60x111 cm

Puerta, medidas de paso:

151x175 cm

Travesaño de la puerta:

bajo, cubierto con acero inoxidable

Tablas del tejado:

19 mm

Superficie del tejado:

25,4 m²

Inclinación del tejado:

5,2°

Área de la base:

20,1 m²

OPCIONES DE TRATAMIENTO



101750
baño por inmersión marrón

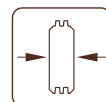

44 mm



101752
baño por inmersión gris

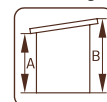

A: 200 cm
B: 234 cm



101751
baño por inmersión blanco claro



Incluido
19 mm

OPCIONAL

Tela asfáltica negra (adecuada como subcapa): 6 rollos, material para tejados SBS: 6 rollos, clavos para tejados, EPDM, tubos de desagüe, trastero lateral, alero, puerta y ventana adicional. Ver productos opcionales p. 268-285 para detalles.

PALMAKO CABAÑA LEA 14,2 m²

NÚMERO DE ARTÍCULO: 101728

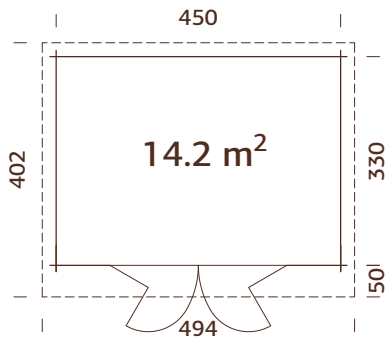

Puertas plegables.

Doble acristalamiento.

OPCIONES DE TRATAMIENTO



101729
baño por inmersión marrón

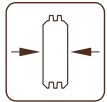

44 mm



101731
baño por inmersión gris

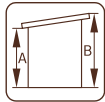

A: 211 cm
B: 244 cm



101730
baño por inmersión blanco claro

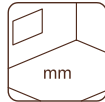

Incluido
19 mm

ESPECIFICACIONES DEL MODELO

Medidas de la madera:

470x350 cm

Volumen: 31,6 m³

Tipo de puerta o ventana:

Garden+

Cristal de la puerta o

ventana: cristal templado

doble, 4-6-4 mm

Medidas de apertura de la

puerta plegable: 263x184 cm

Travesaño de la puerta:

bajo, cubierto con acero inoxidable

Tablas del tejado: 19 mm

Superficie del tejado: 19,2 m²

Inclinación del tejado: 4,0°

Área de la base: 14,9 m²

OPCIONAL

Tela asfáltica negra (adecuada como subcapa): 3 rollos, material para tejados SBS: 3 rollos, clavos para tejados, EPDM, tubos de desagüe, trastero lateral, alero, puerta adicional. Ver productos opcionales p. 268-285 para detalles.

PALMAKO CABAÑA LEA 19,4 m²

NÚMERO DE ARTÍCULO: 101736

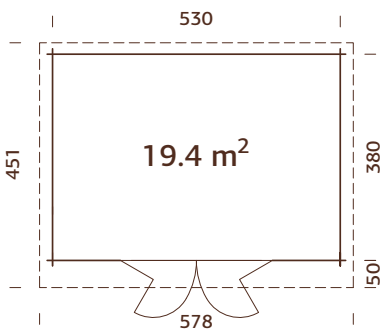

Puertas plegables.

Doble acristalamiento.

OPCIONES DE TRATAMIENTO



101737
baño por inmersión marrón

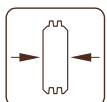

44 mm



101739
baño por inmersión gris

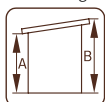

A: 200 cm
B: 249 cm



101738
baño por inmersión blanco claro

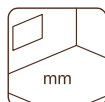

Incluido
19 mm

ESPECIFICACIONES DEL MODELO

Medidas de la madera:

550x400 cm

Volumen: 42,0 m³

Tipo de puerta o ventana:

Garden+

Cristal de la puerta o

ventana: cristal templado

doble, 4-6-4 mm

Medidas de apertura de la

puerta plegable: 263x184 cm

Travesaño de la puerta:

bajo, cubierto con acero inoxidable

Tablas del tejado: 19 mm

Superficie del tejado: 25,8 m²

Inclinación del tejado: 5,2°

Área de la base: 20,1 m²

OPCIONAL

Tela asfáltica negra (adecuada como subcapa): 6 rollos, material para tejados SBS: 6 rollos, clavos para tejados, EPDM, tubos de desagüe, trastero lateral, alero, puerta adicional. Ver productos opcionales p. 268-285 para detalles.

PALMAKO CABAÑA HEIDI 11,7 m²

NÚMERO DE ARTÍCULO: 106355

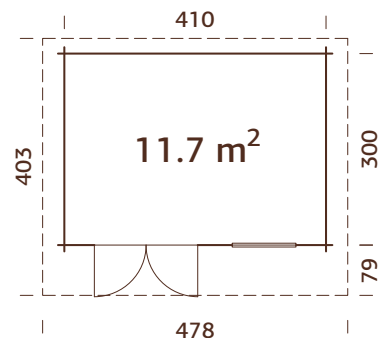

Doble acristalamiento.

ESPECIFICACIONES DEL MODELO

Medidas de la madera:
430x320 cm

Volumen: 26,7 m³

Tipo de puerta o ventana:
Summer

Cristal de la puerta o ventana: cristal templado doble, 4-9-4 mm

Ventana fija, medidas de paso: 90x168 cm

Puerta, medidas de paso: 151x183 cm

Travesaño de la puerta: bajo, cubierto con acero inoxidable

Tablas del tejado: 19 mm

Superficie del tejado: 18,6 m²

Inclinación del tejado: 2,2°

Área de la base: 12,3 m²

OPCIONES DE TRATAMIENTO



107283
baño por inmersión marrón

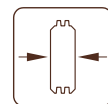

44 mm



107284
baño por inmersión gris

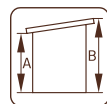

A: 222 cm
B: 244 cm



107286
baño por inmersión blanco claro

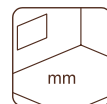

Incluido
19 mm

OPCIONAL

Tela asfáltica negra (adecuada como subcapa): 3 rollos, material para tejados SBS: 3 rollos, clavos para tejados, EPDM, tubos de desagüe, puerta y ventana adicional. Ver productos opcionales p. 268-285 para detalles.

PALMAKO CABAÑA HEIDI 19,7 m²

NÚMERO DE ARTÍCULO: 106370

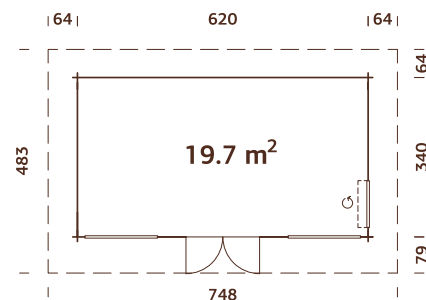

Doble acristalamiento.

ESPECIFICACIONES DEL MODELO

Medidas de la madera:
640x360 cm

Volumen: 49,5 m³

Tipo de puerta o ventana:
Summer

Cristal de la puerta o ventana: cristal templado doble, 4-9-4 mm

OPCIONAL

Tela asfáltica negra (adecuada como subcapa): 6 rollos, material para tejados SBS: 6 rollos, clavos para tejados, EPDM, tubos de desagüe, puerta y ventana adicional. Ver productos opcionales p. 268-285 para detalles.

Ventana, medidas de paso: 82x198 cm

Ventana fija, medidas de paso: 143x194 cm

Puerta, medidas de paso: 148x203 cm

Travesaño de la puerta: bajo, cubierto con acero inoxidable

Tablas del tejado: 19 mm

Superficie del tejado: 36,5 m²

Inclinación del tejado: 9,2°

Área de la base: 21,1 m²

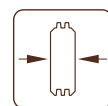

70 mm

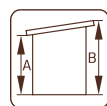

A: 236 cm
B: 314 cm

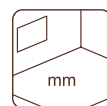

Incluido
19 mm

PALMAKO CABAÑA HEIDI 22,5 m²

NÚMERO DE ARTÍCULO: 110077

¡NUEVO!

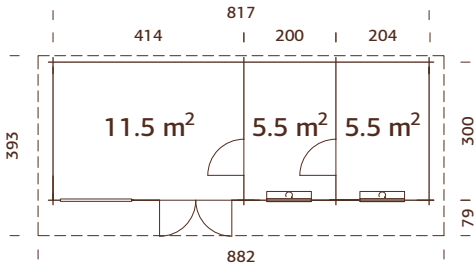

Doble acristalamiento.

ESPECIFICACIONES DEL MODELO

Medidas de la madera:

837x320 cm

Volumen: 59,5 m³

Tipo de puerta o ventana:

Summer

Cristal de la puerta o

ventana: cristal templado

doble, 4-9-4 mm

OPCIONAL

Tela asfáltica negra (adecuada como subcapa): 5 rollos, material para tejados SBS: 5 rollos, clavos para tejados, tubos de desagüe, puerta y ventana adicional. Ver productos opcionales p. 268-285 para detalles.

Ventana, medidas de paso:

82x198 cm

Ventana fija, medidas de

paso: 143x194 cm

Puerta, medidas de paso:

73x195 cm, 148x203 cm

Travesaño de la puerta: bajo,

cubierto con acero inoxidable

Tablas del tejado: 19 mm

Superficie del tejado: 34,2 m²

Inclinación del tejado: 9,2°

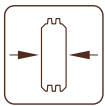
Área de la base: 24,5 m²

70 mm

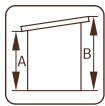

A: 243 cm

B: 302 cm

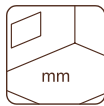

Incluido

28 mm

PALMAKO CABAÑA HEIDI 22,8 m²

NÚMERO DE ARTÍCULO: 106381

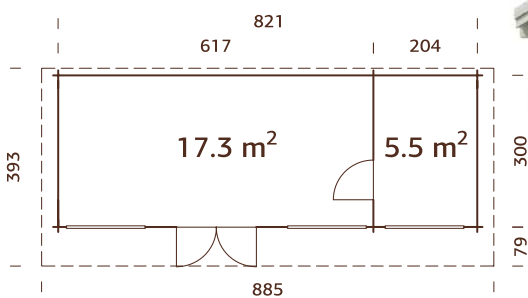

Doble acristalamiento.

ESPECIFICACIONES DEL MODELO

Medidas de la madera:

840x320 cm

Volumen: 59,2 m³

Tipo de puerta o ventana:

Summer

Cristal de la puerta o

ventana: cristal templado

doble, 4-9-4 mm

OPCIONAL

Tela asfáltica negra (adecuada como subcapa): 6 rollos, material para tejados SBS: 6 rollos, clavos para tejados, tubos de desagüe, puerta y ventana adicional. Ver productos opcionales p. 268-285 para detalles.

Cristal de la puerta o

ventana: cristal templado

doble, 4-9-4 mm

Ventana fija, medidas de

paso: 143x194 cm, 143x42 cm

Puerta, medidas de paso:

75x195 cm, 148x203 cm

Travesaño de la puerta: bajo,

cubierto con acero inoxidable

Tablas del tejado: 19 mm

Superficie del tejado: 34,6 m²

Inclinación del tejado: 9,0°

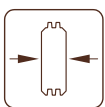
Área de la base: 24,6 m²

70 mm

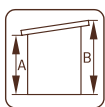

A: 236 cm

B: 270 cm

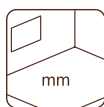

Incluido

28 mm

PRODUCTOS OPCIONALES

VER PRODUCTOS OPCIONALES, PÁGINAS 268-285



Caseta	Art. Nº	Suelo ¹	Tela asfáltica, rollos	Material para tejados SBS, 1 rollos	Clavos para tejados, 1 kg	EPDM ²	Tubos de desagüe	Alero	Puerta adicional	Ventana adicional
Lara 6.0 m ²	101430	102963	107210, 2 rollos	107214, 2 rollos	107930	107169	106626	103168	106779	103311
Lara 6.0+5.9 m ²	101587	102963	107210, 5 rollos	107214, 5 rollos	107930	107172	106628	103168	106779	103311
Lara 8.4 m ²	101547	103003	107210, 2 rollos	107214, 2 rollos	107930	107169	106627	103168	106779	103311
Lara 8.4+5.9 m ²	101603	103003	107210, 5 rollos	107214, 5 rollos	107930	107168	106626 + 106627	103168	106779	103311
Lara 12.7 m ²	101329	103046	107210, 3 rollos	107214, 3 rollos	107930	107166	107375	103168	109096, 106779	103311
Ella 6.9 m ²	101453	102967	107210, 2 rollos	107214, 2 rollos	107930	107169	106626		103530	
Ella 8.7 m ²	101543	102994	107210, 3 rollos	107214, 3 rollos	107930	108624	106627		103530	
Ella 6.9+8.2 m ²	101595	102967	107210, 5 rollos	107214, 5 rollos	107930	107172	106628		103530	
Ella 6.9+10.0 m ²	101607	102967	107210, 5 rollos	107214, 5 rollos	107930	107168	106626 + 106627		103530	
Ella 8.7+8.2 m ²	101611	102994	107210, 5 rollos	107214, 5 rollos	107930	107168	106626 + 106627		103530	
Ella 8.7+10.0 m ²	101623	102994	107210, 5 rollos	107214, 5 rollos	107930	107168	106626 + 106627		103530	
Ella 13.1 m ²	108218	108279	107210, 3 rollos	107214, 3 rollos	107930	107166	107375		109097, 103530	
Ella 13.1+3.9 m ²	108222	108279	107210, 5 rollos	107214, 5 rollos	107930	108276	106626 + 106627		109097, 103530	

¹ Incluye vigas tratadas.

² Incluye cola para instalación EPDM.

El número de artículo está marcado para artículos sin tratamiento, consulte con nuestro equipo de ventas para los artículos tratados.

PRODUCTOS OPCIONALES

VER PRODUCTOS OPCIONALES, PÁGINAS 268-285



Caseta	Art. Nº	Suelo ¹	Tela asfáltica, rollos	Material para tejados SBS, rollos	Clavos para tejados, 1 kg	EPDM ²	Tubos de desagüe	Trastero lateral	Alero	Puerta adicional	Ventana adicional
Bret 14,8 m ²	102205		107210 5 rollos	107214 5 rollos	107950	107172	107375	102801	103168	106882	109188 109189
Bret 19,9 m ²	102218		107210 6 rollos	107214 6 rollos	107950	107173	106628	102801	103168	106882	109188 109189
Caroline 10,2 m ²	109503		107210 3 rollos	107214 3 rollos	107950	107171	107375			109168	109167
Caroline 14,5 m ²	108981		107210 4 rollos	107214 4 rollos	107950	109115	107375			109168	109167
Caroline 20,2 m ²	109490		107210 7 rollos	107214 7 rollos	107950	107174	106628			109168	109167
Lisa 11,5 m ²	102281		107210 3 rollos	107214 3 rollos	107950	107166	107375	102801	103168	103543	106668
Lisa 14,2 m ²	102197		107210 3 rollos	107214 3 rollos	107950	107171	107375	102801	103168	103571	103356 103360
Lisa 19,4 m ²	101749		107210 6 rollos	107214 6 rollos	107950	107173	106628	102801	103168	103571	103356 103360
Lea 14,2 m ²	101728		107210 3 rollos	107214 3 rollos	107950	107171	107375	102801	103168	108554	
Lea 19,4 m ²	101736		107210 6 rollos	107214 6 rollos	107950	107173	106628	102801	103168	108554	
Heidi 11,7 m ²	106355		107210 3 rollos	107214 3 rollos	107950	107171	107375			109091	100133
Heidi 19,7 m ²	106370		107210 6 rollos	107214 6 rollos	107950	107173	2 x 106627			106928	100187 100176
Heidi 22,5 m ²	110077		107210 5 rollos	107214 5 rollos	107950		106628+ 106626			107138, 106928	100176, 100187
Heidi 22,8 m ²	106381		107210 6 rollos	107214 6 rollos	107950		106628 + 106626			107138 106928	100204 100176

¹ Incluye vigas tratadas.

² Incluye coña para instalación EPDM.

El número de artículo está marcado para artículos sin tratamiento, consulte con nuestro equipo de ventas para los artículos tratados.





CASETAS DE FIN DE SEMANA

CASSETAS DE FIN DE SEMANA



PALMAKO CASETA DE FIN DE SEMANA
KENDRA 18,4 m²



PALMAKO CASETA DE FIN DE SEMANA
EMILY 39,2 m²



PALMAKO CASETA DE FIN DE SEMANA
EMILY 40,1+5,2 m²



PALMAKO CASETA DE FIN DE SEMANA
AGNETA 18,8+12,5 m²



PALMAKO CASETA DE FIN DE SEMANA
AGNETA 18,8+28,8 m²



PALMAKO CASETA DE FIN DE SEMANA
ANNA 26,8 m²



PALMAKO CASETA DE FIN DE SEMANA
ANNA 26,8+1,9 m²



PALMAKO CASETA DE FIN DE SEMANA
SANDRA 21,5+3,7 m²



PALMAKO CASETA DE FIN DE SEMANA
SANDRA 25,6+11,1 m²



PALMAKO CASETA DE FIN DE SEMANA
SANDRA 29,9 m²

PALMAKO CASETA DE FIN DE SEMANA KENDRA 18,4 m²

NÚMERO DE ARTÍCULO: 109494



ESPECIFICACIONES DEL MODELO

Medidas de la madera:

419x519 cm

Volumen: 66,2 m³

Tipo de puerta o ventana:

Summer

Cristal de la puerta o ventana:

doble cristal, 3-9-3 mm

Ventana, medidas de paso:

42x42, 76x92, 117x92 cm

Puerta, medidas de paso:

60x188, 151x195 cm

Travesaño de la puerta: bajo, cubierto con acero inoxidable

Tablas del tejado: 19 mm

Superficie del tejado: 34,7 m²

Inclinación del tejado: 36,4°

Área de la base: 19,9 m²

Planta baja: 15,4+3,0 m²

Primer piso: 17,6 m²

OPCIONAL

Tela asfáltica negra (adecuada como subcapa): 9 rollos, material para tejados SBS: 9 rollos, teja asfáltica: 13 paquetes, clavos para tejados, puerta y ventana adicional. Ver productos opcionales p. 268-285 para detalles.

Doble acristalamiento.

Correas fuertes de madera laminada.

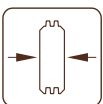

70 mm

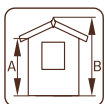

A: 283 cm
B: 432 cm



Incluido
19 mm



PALMAKO CASETA DE FIN DE SEMANA EMILY 39,2 m²

NÚMERO DE ARTÍCULO: 106569



ESPECIFICACIONES DEL MODELO

Medidas de la madera:

660x780 cm

Volumen: 102,2 m³

Tipo de puerta o ventana:

Summer

Cristal de la puerta o ventana:

doble cristal, 3-9-3 mm

Ventana, medidas de paso:

42x42 cm, 76x92 cm, 117x92 cm

Puerta, medidas de paso:

73x195 cm

Travesaño de la puerta: bajo, cubierto con acero inoxidable

Tablas del tejado: 19 mm

Superficie del tejado: 53,9 m²

Inclinación del tejado: 15,8°

Área de la base: 42,0 m²

OPCIONAL

Tela asfáltica negra (adecuada como subcapa): 10 rollos, material para tejados

SBS: 10 rollos, teja asfáltica: 21 paquetes, clavos para tejados, puerta y ventana

adicional. Ver productos opcionales p. 268-285 para detalles.

Doble acristalamiento.
Correas fuertes de madera laminada.

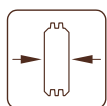

70 mm

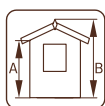

A: 230 cm
B: 310 cm

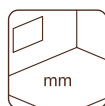

Incluido
28 mm

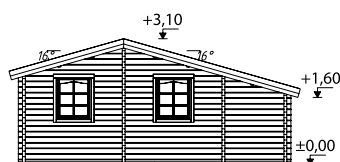
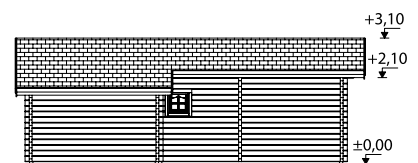
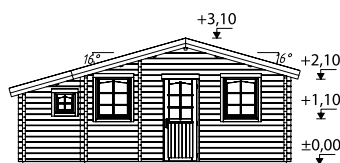

PALMAKO CASETA DE FIN DE SEMANA EMILY 40,1+5,2 m²

NÚMERO DE ARTÍCULO: 106566



ESPECIFICACIONES DEL MODELO

Medidas de la madera:

590x570 cm

Volumen: 79,8 m³

Terraza: 339x153 cm

Tipo de puerta o ventana:

Summer

Crystal de la puerta o ventana:

doble cristal, 3-9-3 mm

Ventana, medidas de paso:

42x42 cm, 76x92 cm, 117x92 cm

Puerta, medidas de paso:

73x195 cm

Travesaño de la puerta: bajo,

cubierto con acero inoxidable

Tablas del tejado: 19 mm

Superficie del tejado: 41,9 m²

Inclinación del tejado: 24,8°

Área de la base

(terrazza incluida): 31,4 m²

Planta baja: 23,7+5,2 m²

Primer piso: 16,4 m²

OPCIONAL

Tela asfáltica negra (adecuada como subcapa): 9 rollos, material para tejados SBS: 9 rollos, teja asfáltica: 16 paquetes, clavos para tejados, puerta y ventana adicional. Ver productos opcionales p. 268-285 para detalles.

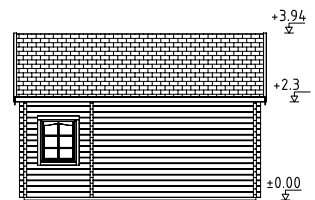
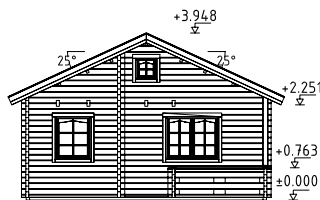

Doble acristalamiento.

Correas fuertes de madera laminada.

Tablas de terraza tratadas.

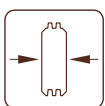

70 mm

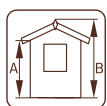

A: 256 cm
B: 395 cm

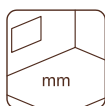

Incluido
28 mm

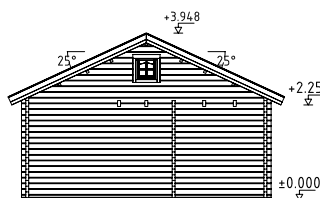

PALMAKO CASETA DE FIN DE SEMANA AGNETA 18,8+12,5 m²

NÚMERO DE ARTÍCULO: 106522



ESPECIFICACIONES DEL MODELO

Medidas de las lamas (casa):	168x159 cm
520x420 cm	Puerta, medidas de paso:
Medidas de las lamas (casa con terraza):	155x203 cm
520x650 cm	Travesaño de la puerta: bajo, cubierto con acero inoxidable
Volumen: 58,1 m ³	Tablas del tejado: 19 mm
Terraza: 250x500 cm	Superficie del tejado: 47,3 m ²
Tipo de puerta o ventana: Summer	Inclinación del tejado: 18,0°
Crystal de la puerta o ventana: doble cristal, 3-9-3 mm	Área de la base (terrazza incluida): 32,3 m ²
Ventana, medidas de paso:	

OPCIONAL

Tela asfáltica negra (adecuada como subcapa): 7 rollos, material para tejados SBS: 7 rollos, teja asfáltica: 18 paquetes, clavos para tejados, puerta y ventana adicional. Ver productos opcionales p. 268-285 para detalles.

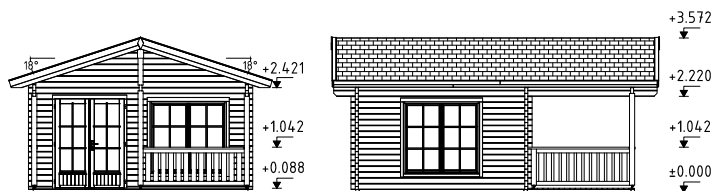

Doble acristalamiento.
¡Se puede montar invertida!
Tablas de terraza tratadas.

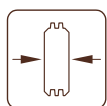

70 mm

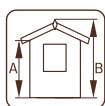

A: 250 cm
B: 357 cm

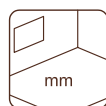

Incluido
28 mm

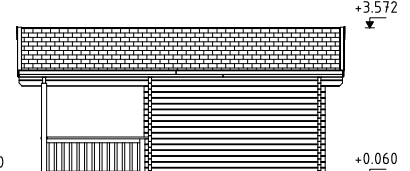
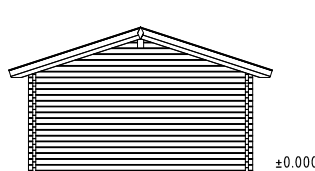

PALMAKO CASETA DE FIN DE SEMANA AGNETA 18,8+28,8 m²

NÚMERO DE ARTÍCULO: 106526

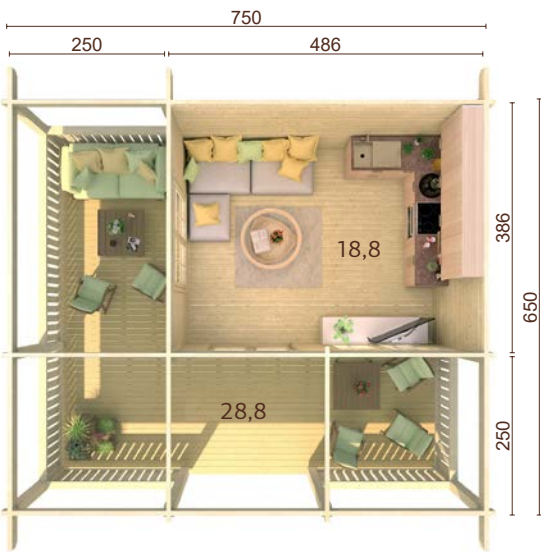

ESPECIFICACIONES DEL MODELO

Medidas de las lamas (casa):

520x420 cm

Medidas de las lamas (casa con terraza):

750x650 cm

Volumen: 63,8 m³

Terraza: 250x750 cm, 250x650 cm

Tipo de puerta o ventana:

Summer

Cristal de la puerta o ventana:

doble cristal, 3-9-3 mm

Ventana, medidas de paso:

168x159 cm

OPCIONAL

Tela asfáltica negra (adecuada como subcapa): 11 rollos, material para tejados SBS: 11 rollos, teja asfáltica: 24 paquetes, clavos para tejados, puerta y ventana adicional. Ver productos opcionales p. 268-285 para detalles.

Puerta, medidas de paso:

155x203 cm

Travesaño de la puerta: bajo, cubierto con acero inoxidable

Tablas del tejado: 19 mm

Superficie del tejado: 67,2 m²

Inclinación del tejado: 18,0°

Área de la base (terrazza incluida): 48,1 m²

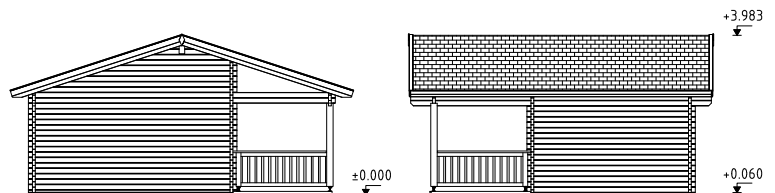

Doble acristalamiento.

Tablas de terraza tratadas.

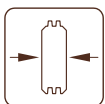

70 mm

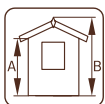

A: 250 cm
B: 400 cm



Incluido
28 mm

PALMAKO CASETA DE FIN DE SEMANA ANNA 26,8 m²

NÚMERO DE ARTÍCULO: 106568



ESPECIFICACIONES DEL MODELO

Medidas de la madera:	26x153 cm
820x520 cm	
Volumen: 81,9 m ³	
Tipo de puerta o ventana:	Puerta, medidas de paso:
Summer	60x188 cm, 115x188 cm
Cristal de la puerta o ventana:	Travesaño de la puerta: bajo,
cristal templado doble, 4-9-4 mm	cubierto con acero inoxidable
Ventana, medidas de paso:	Tablas del tejado: 19 mm
42x42 cm, 117x145 cm	Superficie del tejado: 46,7 m ²
Ventana fija, medidas de paso:	Inclinación del tejado: 25,3°
	Área de la base: 29,2 m ²

OPCIONAL

Tela asfáltica negra (adecuada como subcapa): 7 rollos, material para tejados SBS: 7 rollos, teja asfáltica: 18 paquetes, clavos para tejados, puerta y ventana adicional. Ver productos opcionales p. 268-285 para detalles.

Doble acristalamiento.

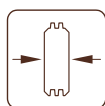

70 mm

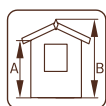

A: 257 cm
B: 330 cm

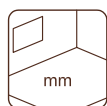

Incluido
28 mm

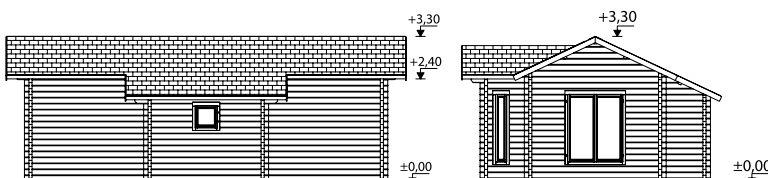
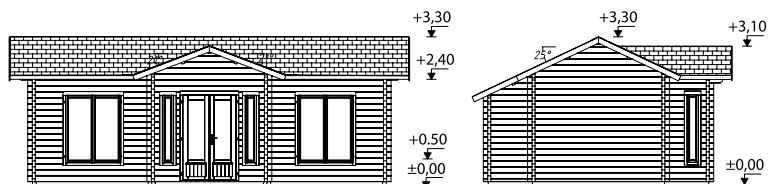

PALMAKO CASETA DE FIN DE SEMANA ANNA 26,8+1,9 m²

NÚMERO DE ARTÍCULO: 106399



ESPECIFICACIONES DEL MODELO

Medidas de la madera:	117x145 cm
790x420 cm	
Volumen: 75,6 m ³	
Terraza: 190x100 cm	
Tipo de puerta o ventana:	Summer
Cristal de la puerta o ventana:	crystal templado doble, 4-9-4 mm
Ventana, medidas de paso:	117x145 cm
	Puerta, medidas de paso: 73x188 cm, 151x195 cm
	Travesaño de la puerta: bajo, cubierto con acero inoxidable
	Tablas del tejado: 19 mm
	Superficie del tejado: 39,7 m ²
	Inclinación del tejado: 17,5°
	Área de la base: 30,8 m ²

OPCIONAL

Tela asfáltica negra (adecuada como subcapa): 7 rollos, material para tejados SBS: 7 rollos, teja asfáltica: 16 paquetes, clavos para tejados, puerta y ventana adicional. Ver productos opcionales p. 268-285 para detalles.

Doble acristalamiento.
Tablas de terraza tratadas.

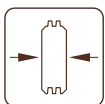

70 mm

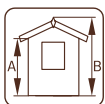

A: 229 cm
B: 297 cm



Incluido
28 mm

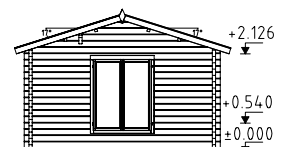
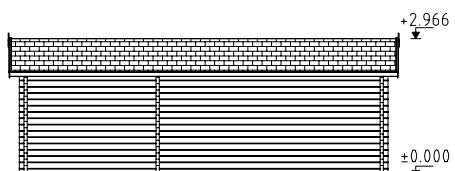
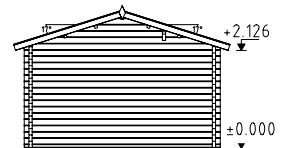
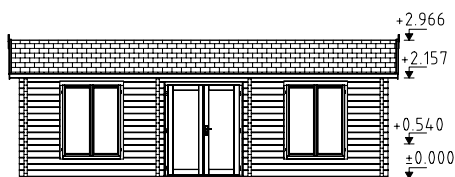

PALMAKO CASETA DE FIN DE SEMANA SANDRA 21,5+3,7 m²

NÚMERO DE ARTÍCULO: 106567



ESPECIFICACIONES DEL MODELO

Medidas de la madera:

620x470 cm

Volumen: 59,7 m³

Terraza: 329x104 cm

Tipo de puerta o ventana:

Summer

Cristal de la puerta o ventana:

doble cristal, 3-9-3 mm

Ventana, medidas de paso:

76x92 cm

Puerta, medidas de paso:

73x195 cm

Travesaño de la puerta: bajo,

cubierto con acero inoxidable

Tablas del tejado: 19 mm

Superficie del tejado: 36,0 m²

Inclinación del tejado: 20,4°

Área de la base

(terrazza incluida): 27,0 m²

OPCIONAL

Tela asfáltica negra (adecuada como subcapa): 7 rollos, material para tejados SBS:

7 rollos, teja asfáltica: 14 paquetes, clavos para tejados, puerta y ventana adicional.

Ver productos opcionales p. 268-285 para detalles.

Doble acristalamiento.

Correas fuertes de madera laminada.

Tablas de terraza tratadas.

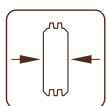

70 mm

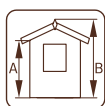

A: 230 cm
B: 320 cm

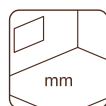

Incluido
28 mm

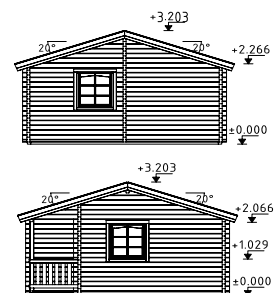
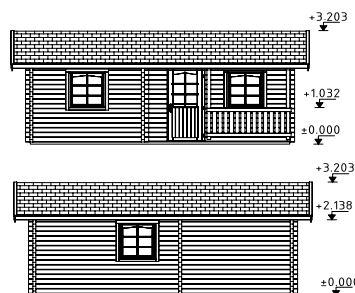

PALMAKO CASETA DE FIN DE SEMANA SANDRA 25,6+11,1 m²

NÚMERO DE ARTÍCULO: 106210



ESPECIFICACIONES DEL MODELO

Medidas de la madera:

791x370(520) cm

Volumen: 106,2 m³

Terraza: 771x146 cm

Tipo de puerta o ventana:

Summer

Cristal de la puerta o ventana:

doble cristal, 3-9-3 mm

Ventana, medidas de paso:

66x111 cm, 117x115 cm

Puerta, medidas de paso:

60x187 cm, 73x186 cm,

151x186 cm

Travesaño de la puerta: bajo,

cubierto con acero inoxidable

Tablas del tejado: 19 mm

Superficie del tejado: 48,5 m²

Inclinación del tejado: 19,2°

Área de la base

(terrazza incluida): 38,6 m²

OPCIONAL

Tela asfáltica negra (adecuada como subcapa): 9 rollos, material para tejados SBS:

9 rollos, teja asfáltica: 18 paquetes, clavos para tejados, puerta y ventana adicional.

Ver productos opcionales p. 268-285 para detalles.

Doble acristalamiento.

Tablas de terraza tratadas.

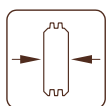

44 mm

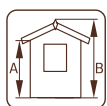

A: 239 cm
B: 335 cm

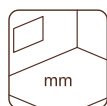

Incluido
19 mm

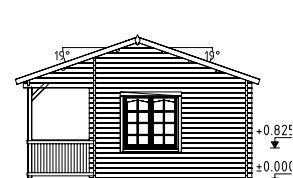
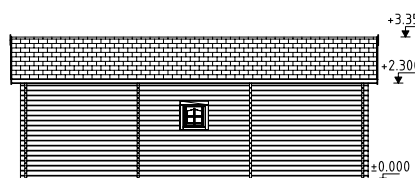
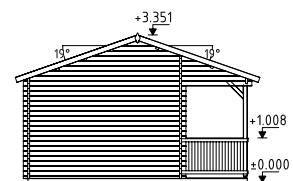

PALMAKO CASETA DE FIN DE SEMANA SANDRA 29,9 m²

NÚMERO DE ARTÍCULO: 106214

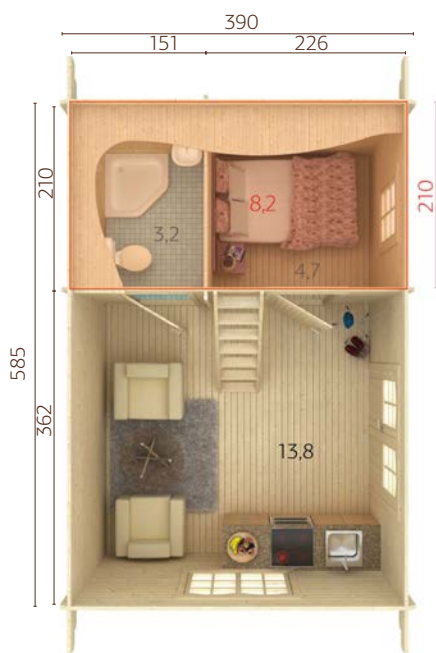

ESPECIFICACIONES DEL MODELO

Medidas de la madera:

605x410 cm

Volumen: 65,6 m³

Tipo de puerta o ventana:

Summer

Cristal de la puerta o ventana:

doble cristal, 3-9-3 mm

Ventana, medidas de paso:

66x111 cm, 76x87 cm, 117x87 cm

Puerta, medidas de paso:

73x186 cm, 151x186 cm

Travesaño de la puerta:

bajo, cubierto con acero inoxidable

Tablas del tejado:

19 mm

Superficie del tejado:

37,7 m²

Inclinación del tejado:

32,1°

Área de la base:

22,8 m²

Planta baja:

21,7 m²

Primer piso:

8,2 m²

OPCIONAL

Tela asfáltica negra (adecuada como subcapa): 8 rollos, material para tejados SBS: 8 rollos, teja asfáltica: 15 paquetes, clavos para tejados, puerta y ventana adicional. Ver productos opcionales p. 268-285 para detalles.

Doble acristalamiento.

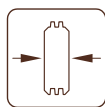

44 mm

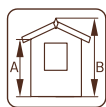

A: 239 cm
B: 370 cm

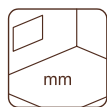

Incluido
19 mm

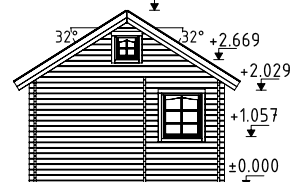
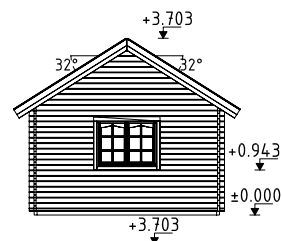
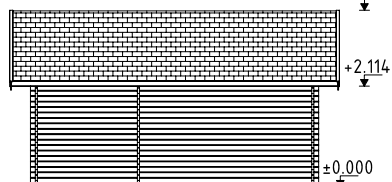

PRODUCIMOS LAS CABAÑAS DE SUS SUEÑOS

Ofrecemos casetas con paredes de 44 mm y 70 mm, de madera maciza y también de madera laminada de 88 mm, 114 mm, 134 mm, 165 mm, 180 mm y 202 mm.

Este catálogo incluye sólo algunos de los modelos e ideas disponibles para casas de fin de semana. También podemos ofrecerle construcciones diseñadas por usted, según sus necesidades, con la ayuda de nuestros arquitectos y el servicio de diseño a medida.

Las vistas laterales y los planos de planta se entregan si los necesita para obtener el permiso de construcción. También podemos ofrecerle un conjunto completo de elementos de madera necesarios para la construcción de la casa como puertas y ventanas, escaleras, revestimiento de paredes, etc. Con cada casa, le adjuntamos especificaciones detalladas y planos para instalarla. Todas las piezas han sido numeradas para simplificar la construcción. No dude en solicitar más detalles.

Se pueden hacer modificaciones individuales en todos los tipos de cabaña de este catálogo. También le podemos ofrecer estas casas con puertas y ventanas de alta calidad 'vivienda' (a partir de lamas de 70 mm de grosor).

No dude en ponerse en contacto con nosotros si ya tiene en mente la cabaña de sus sueños. Juntos encontraremos la mejor solución para hacerla realidad.

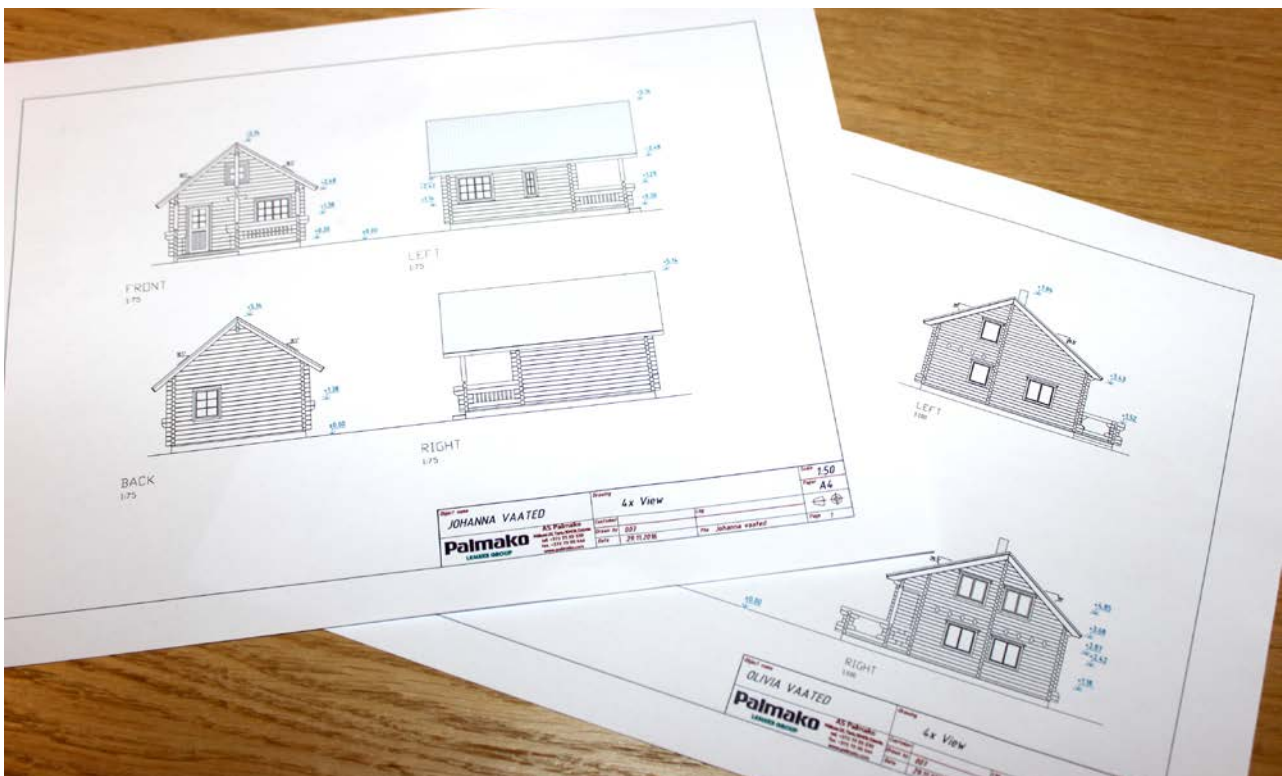

PRODUCTOS OPCIONALES

VER PRODUCTOS OPCIONALES, PÁGINAS 268-285

Caseta	Art. Nº.	Tela asfáltica, rollos	Material para tejados SBS, rollos	Teja asfáltica ¹ , paquetes	Ciavos para tejados, 1 kg	Puerta adicional	Ventana adicional
Kendra 18,4 m ²	109494	107210 9 rollos	107214 9 rollos	13 paquetes	107930	106960, 107101	109537, 109536, 109543
Emily 39,2 m ²	106569	107210 10 rollos	107214 10 rollos	21 paquetes	107930	107154, 107153, 107157	100178, 103364, 100207, 103506
Emily 40,1+5,2 m ²	106566	107210 9 rollos	107214 9 rollos	16 paquetes	107930	107157, 107154	100207, 103364, 103506
Agneta 18,8+12,5 m ²	106522	107210 7 rollos	107214 7 rollos	18 paquetes	107930	106946	106732
Agneta 18,8+28,8 m ²	106526	107210 11 rollos	107214 11 rollos	24 paquetes	107930	106946	106732
Anna 26,8 m ²	106568	107210 7 rollos	107214 7 rollos	18 paquetes	107930	107101, 106924	100182, 100181, 106717
Anna 26,8+1,9 m ²	106399	107210 7 rollos	107214 7 rollos	16 paquetes	107930	107107, 106960	106717
Sandra 21,5+3,7 m ²	106567	107210 7 rollos	107214 7 rollos	14 paquetes	107930	107156, 107154, 107153	100178, 103364
Sandra 25,6+11,1 m ²	106210	107210 9 rollos	107214 9 rollos	18 paquetes	107930	107064, 107055, 107054, 106878	100093, 106684
Sandra 29,9 m ²	106214	107210 8 rollos	107214 8 rollos	15 paquetes	107930	107083, 103567	100093, 103352, 100138, 103502

¹ La teja asfáltica está disponible en diferentes colores - 107180 = negro, 107182 = rojo, 107183 = verde, 107181 = marrón. El número de artículo está marcado para artículos sin tratamiento, consulte con nuestro equipo de ventas para los artículos tratados.





CASAS MODERN LOOK

LA FAMILIA GRACE DE PALMAKO



Las nuevas casas Grace de diseño moderno nacen de la incesante inquietud de crear algo nuevo y fascinante. Estas cabañas son extraordinarias gracias a la solución innovadora de construcción de los muros: un perfil especial de madera laminada encolada en los paneles de pared. La madera laminada encolada es un material duradero y estable que, además, es muy fácil de montar.

La creación de este tipo de productos es posible gracias a la inversión de Palmako en la línea de producción automática de madera laminada.

La madera laminada encolada asegura después de acabar los muros se contraen solo un 2%. A diferencia de las casas tradicionales de madera laminada, los nuevos perfiles de los paneles murales son únicos, altos y estrechos y las uniones en espiga permanecen más apretadas al estar cubiertas por un listón.

Solo se necesitan 4 paneles, uno sobre otro, para alcanzar la altura total de la casa. Si la altura de

elevación de una viga de fresado ordinaria es de 114 mm, los nuevos paneles murales tienen una altura de elevación de 518 mm, lo que implica que la superficie de los muros es más lisa. La madera laminada es estable (no hay contracción, expansión o distorsión), tiene una estructura bonita sin fisuras ni defectos, una gran resistencia al fuego y es un buen aislamiento térmico.

Esta innovadora familia de casas de jardín consta de cuatro maravillosos modelos: Grace 8,1+4,1 m², Grace 8,1+8,1 m², Grace 12,4+4,1 m² y Grace 14,5 m², que sólo varían en tamaño y finalidad. ¿Por qué no crear un acogedor despacho en una pequeña cabaña con un porche o utilizar una casa Grace con un cobertizo más largo a modo de sauna o caseta de piscina? Grace 12,4+4,1 m² de dos habitaciones es perfecta para alojar a amigos o familiares. La más grande de las casas Grace tiene, probablemente, más capacidad funcional que sus hermanas.



Todas las casas de jardín de la familia Grace utilizan innovadores paneles murales de madera laminada. La altura de elevación de 518 mm hace que el montaje de la casa sea fácil y rápido.

Sistema de encaje moderno: los muros de madera laminada se fijan con pasadores y se aseguran con tornillos.

Estables y resistentes a las inclemencias meteorológicas las uniones de las esquinas y los troncos quedan garantizadas mediante el uso de sellado autoadhesivo.



Puertas y ventanas de calidad superior

La calidad de las puertas y ventanas de la colección Grace es la mejor de su clase. Marcos de puerta de madera laminados, travesaños elegantes y de gran calidad en madera de roble y aluminio, vidrios templados con doble acristalamiento y sistema de cierre de alta calidad.

Vigas de base y tabloncillos para el suelo

Las vigas de cimentación de las casas Grace están tratadas para garantizar una larga vida útil de la base de la casa. Los sólidos tabloncillos para el suelo de 28 mm y los listones están incluidos en el conjunto de la casa.

Construcción del tejado

Fuertes vigas laminadas encoladas sostienen los tabloncillos de 19 mm del tejado. Para asegurar la resistencia al agua, recomendamos utilizar revestimiento EPDM en cabañas de tejado a un agua.

Opciones de acabado de pintura

Las puertas y ventanas se pueden entregar desde fábrica con acabado de pintura y el tono se puede elegir de la carta de colores RAL. Los tonos más populares son:



RAL 1001



RAL 3009



RAL 6006



RAL 7016



RAL 9005



RAL 9010

¡Advertencia! Los colores que aparecen en el catálogo pueden ser diferentes a los actuales.

PALMAKO CASA MODERN LOOK GRACE

NÚMERO DE ARTÍCULO: 108586

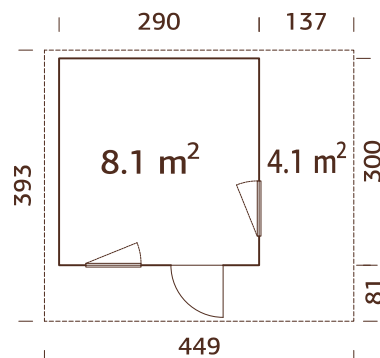
8,1+4,1 m²

ESPECIFICACIONES DEL MODELO

Medidas de la pared:

290+137x300 cm

Volumen: 18,8 m³

Tipo de puerta o ventana:

Living

Cristal de la puerta o

ventana: cristal templado
doble, 4-18-4 mm

OPCIONAL

Tela asfáltica negra (adecuada como subcapa): 3 rollos, material para tejados SBS: 3 rollos, clavos para tejados, EPDM, tubos de desagüe, puerta y ventana adicional. Ver productos opcionales p. 268-285 para detalles.

Ventana, medidas de paso:

50x150 cm

Puerta, medidas de paso:

70x193 cm

Travesaño de la puerta:

travesaño elegante y de gran
calidad en madera de roble y
aluminio

Tablas del tejado: 19 mm

Superficie del tejado:

17,5 m²

Inclinación del tejado: 5,0°

Área de la base:

8,7+4,1 m²

Paneles murales de madera laminada.

Correas fuertes de madera laminada.

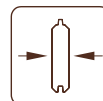

56 mm

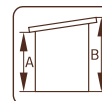

A: 215 cm
B: 258 cm

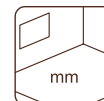

Incluido
28 mm

PALMAKO CASA MODERN LOOK GRACE

NÚMERO DE ARTÍCULO: 108587

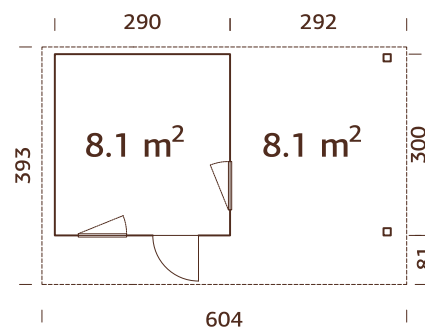
8,1+8,1 m²

ESPECIFICACIONES DEL MODELO

Medidas de la pared:

290+292x300 cm

Volumen: 18,8 m³

Tipo de puerta o ventana:

Living

Cristal de la puerta o

ventana: cristal templado
doble, 4-18-4 mm

OPCIONAL

Tela asfáltica negra (adecuada como subcapa): 5 rollos, material para tejados SBS: 5 rollos, clavos para tejados, EPDM, tubos de desagüe, puerta y ventana adicional. Ver productos opcionales p. 268-285 para detalles.

Ventana, medidas de paso:

50x150 cm

Puerta, medidas de paso:

70x193 cm

Travesaño de la puerta:

travesaño elegante y de gran
calidad en madera de roble y
aluminio

Tablas del tejado: 19 mm

Superficie del tejado:

23,7 m²

Inclinación del tejado: 5,0°

Área de la base:

8,7+8,1 m²

Paneles murales de madera laminada.

Correas fuertes de madera laminada.

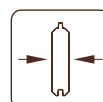

56 mm

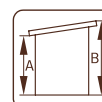

A: 215 cm
B: 258 cm

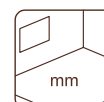

Incluido
28 mm

PALMAKO CASA MODERN LOOK GRACE

NÚMERO DE ARTÍCULO: 108588

12,4+4,1 m²

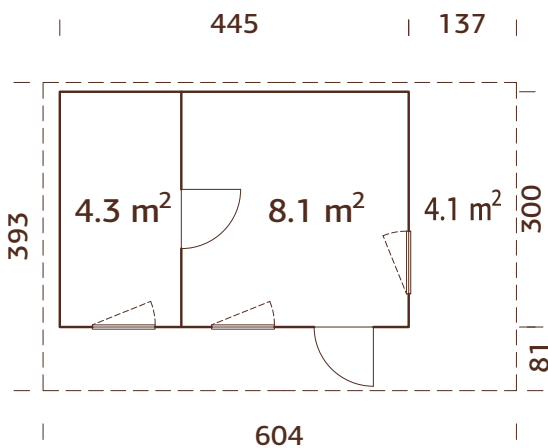

ESPECIFICACIONES DEL MODELO

Medidas de la pared:

445+137x300 cm

Volumen: 28,8 m³

Tipo de puerta o ventana:

Living

Cristal de la puerta o ventana:

cristal templado doble, 4-18-4 mm

Ventana, medidas de paso:

50x150 cm

Puerta, medidas de paso:

70x193 cm

Travesaño de la puerta:

travesaño elegante y de gran calidad en madera de roble y aluminio

Tablas del tejado: 19 mm

Superficie del tejado: 23,7 m²

Inclinación del tejado: 5,0°

Área de la base:

13,4+4,1 m²

OPCIONAL

Tela asfáltica negra (adecuada como subcapa): 5 rollos, material para tejados SBS:

5 rollos, clavos para tejados, EPDM, tubos de desagüe, puerta y ventana adicional.

Ver productos opcionales p. 268-285 para detalles.

Paneles murales de madera laminada.

Correas fuertes de madera laminada.

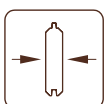

56 mm

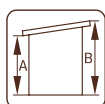

A: 215 cm
B: 258 cm

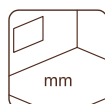

Incluido
28 mm

PALMAKO CASA MODERN LOOK GRACE 14,5m²

NÚMERO DE ARTÍCULO: 108922

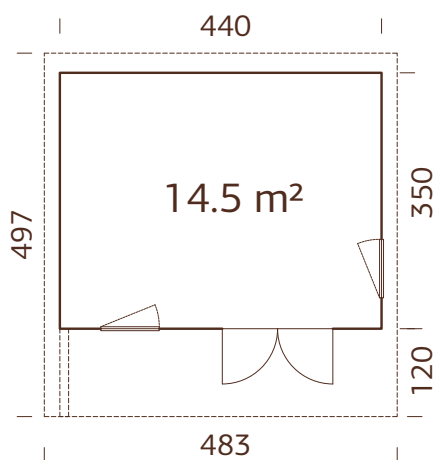

ESPECIFICACIONES DEL MODELO

Medidas de la pared:

440x350 cm

Volumen: 35,2 m³

Tipo de puerta o ventana:

Living

Cristal de la puerta o ventana:

cristal templado doble, 4-18-4 mm

Ventana, medidas de paso:

50x150 cm

Puerta, medidas de paso:

150x188 cm

Travesaño de la puerta:

travesaño elegante y de gran calidad en madera de roble y aluminio

Tablas del tejado: 19 mm

Superficie del tejado: 24,0 m²

Inclinación del tejado: 5,0°

Área de la base:

15,4 m²

OPCIONAL

Tela asfáltica negra (adecuada como subcapa): 4 rollos, material para tejados SBS:

4 rollos, clavos para tejados, EPDM, tubos de desagüe, puerta y ventana adicional.

Ver productos opcionales p. 268-285 para detalles.

Paneles murales de madera laminada.

Correas fuertes de madera laminada.

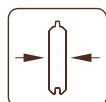

56 mm

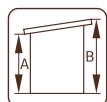

A: 227 cm

B: 279 cm

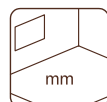

Incluido

28 mm

PRODUCTOS OPCIONALES

VER PRODUCTOS OPCIONALES, PÁGINAS 268-285

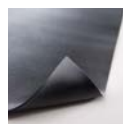

Caseta	Art. Nº	Tela asfáltica, rollos	Material para tejados SBS, rollos	Clavos para tejados 1 kg	EPDM ¹	Tubos de desagüe	Puerta adicional	Ventana adicional
Grace 8,1+4,1 m ²	108586	107210 3 rollos	107214 3 rollos	107930	107171	107375	109095	109086
Grace 8,1+8,1 m ²	108587	107210 5 rollos	107214 5 rollos	107930	107172	106628	109095	109086
Grace 12,4+4,1 m ²	108588	107210 5 rollos	107214 5 rollos	107930	107172	106628	109095, 109099	109086
Grace 14,5 m ²	108922	107210 7 rollos	107214 7 rollos	107930	107173	106626 + 106627	109544	109086

¹ Incluye cola para instalación EPDM. ¹ Más información sobre EPDM p. 275.
El número de artículo está marcado para artículos sin tratamiento, consulte con nuestro equipo de ventas para los artículos tratados.







CASAS NORDIC & NORDIC+



PALMAKO CASA NORDIC
LY 13,6 m²



PALMAKO CASA NORDIC+
CHARLOTTE 21,5 m²



PALMAKO CASA NORDIC
HEDWIG 13,6 m²



PALMAKO CASA NORDIC+
PERNILLA 21,5 m²



PALMAKO CASA NORDIC
ETTA 13,6 m²



PALMAKO CASA NORDIC+
ANNIKA 21,5 m²



PALMAKO CASA NORDIC
SIMONE 13,6 m²



PALMAKO CASA NORDIC
ANNABEL 13,4 m² KIT



PALMAKO CASA NORDIC
ANNABEL 13,4 m²



PALMAKO CASA NORDIC
SOLVEIG 13,6 m²

MONTAJE RAPIDO Y FÁCIL



Vista del interior, paredes cubiertas con plástico de protección contra el viento.

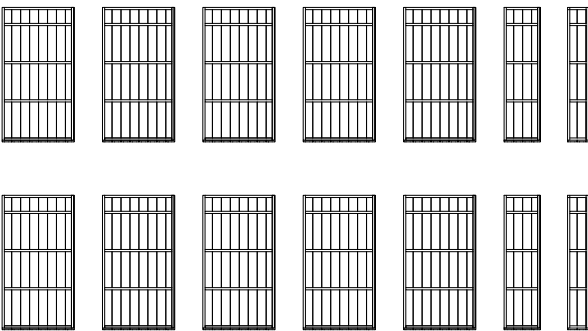

Paneles de pared – 10 + 2 + 2 pza.

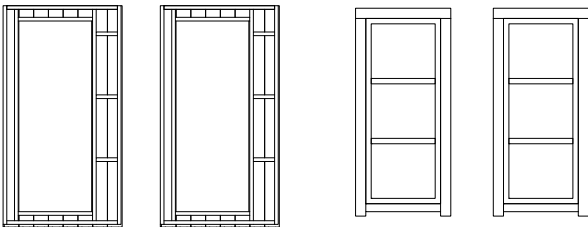

Paneles de ventana + ventanas – 2 pza.

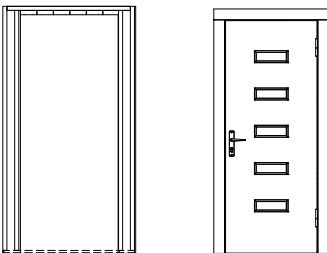

Paneles de puerta + puerta – 1 pza.

Los paneles prefabricados y la construcción sencilla permiten un ensamblaje muy rápido y fácil. El video de ensamblaje del modelo Ly está disponible en www.palmako.com/esp/ly



¡Escanee este código de barras para ver el montaje de Ly 13,6 m²!



Almacenamiento

Se pueden almacenar grandes cantidades al aire libre. Modelo disponible en inventario todo el año.



Montaje de la base y de las tablas de suelo

Vigas de cimentación tratadas y tablas de suelo de 19 mm.



Instalación de las vigas y las tablas del tejado

Las vigas prefabricadas hacen que la instalación del tejado sea fácil y rápido. Las tablas del tejado son de 19 mm.



Cubrir el tejado con tela asfáltica
La tela asfáltica es la manera más sencilla, fácil y rápida de proteger las tablas del tejado de las inclemencias climatológicas.



Desembalaje y clasificación de los elementos de construcción
Kits compactos con todos los accesorios necesarios para el montaje.

30 min



Instalación de las paredes
Paneles de pared prefabricados forrados de plástico en el interior para proteger del viento.

1 h



Colocación de puertas y ventanas
Las ventanas con doble acristalamiento garantizan una buena resistencia térmica. Todas las ventanas se pueden abrir.

1 h



6-8 horas



DISPONEMOS DE UNA EXCELENTE ALTERNATIVA A LA CASA DE JARDÍN TRADICIONAL.

Estos edificios de estilo contemporáneo, de apariencia y calidad escandinava, son los más apropiados para jardines urbanos. Los productos de Palmako Casas Nordic constituyen nuestros modelos más modernos e innovadores de casas prefabricadas.

El interior de los paneles de pared esta cubierto de plástico para proteger del viento, lo que las hace muy resistentes a la intemperie, especialmente a la lluvia y al viento. La construcción del marco de 70 mm es ideal para ocultar cables o tubos, así como para camuflar el espesor del aislamiento. Todas las casas tienen doble acristalamiento térmico y ventanas con apertura hacia el exterior.

Estos modelos tienen puertas aisladas con EPS (poliestireno expandido) de 40 mm, lo que los hace especialmente resistentes a la lluvia y al viento.

1. Contrachapado 10 mm
2. Contrachapado 10 mm
3. Aislamiento EPS 50 de 40 mm
4. Armazón de madera 40x40 mm
5. Marco laminado de madera 44x105 mm
6. Umbral de madera dura 28x93 mm
7. Bisagra 115x84x3 mm (3x)
8. 565 maneta y cerradura

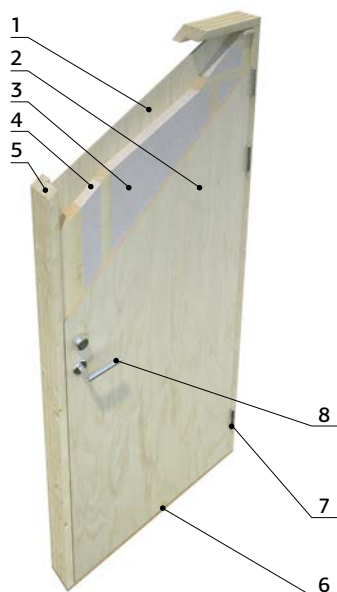

El grosor de los elementos de las Casas Nordic es de 88 mm. A continuación presentamos la sección transversal de uno de estos elementos para que pueda ver cómo son y de qué se componen:

1. Marco de 34x70 mm
2. Plástico de protección contra el viento
3. Revestimiento exterior de madera cepillada de 18 mm

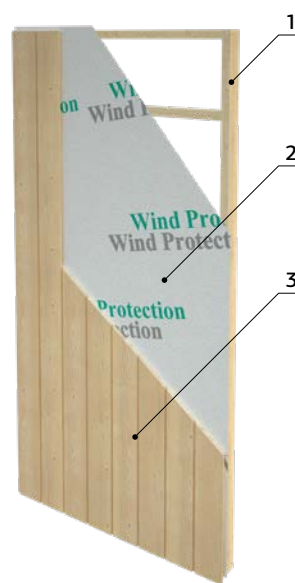

PALMAKO CASA NORDIC LY 13,6 m²

NÚMERO DE ARTÍCULO: 101147



LY OPCIÓN 1

LY OPCIÓN 2

LY OPCIÓN 3

LY OPCIÓN 4

¡Una serie - muchas opciones!

Un modelo incluye paneles de pared y ventana-puerta que pueden ser colocados de diferentes formas para conseguir un aspecto diferente en cada casa.

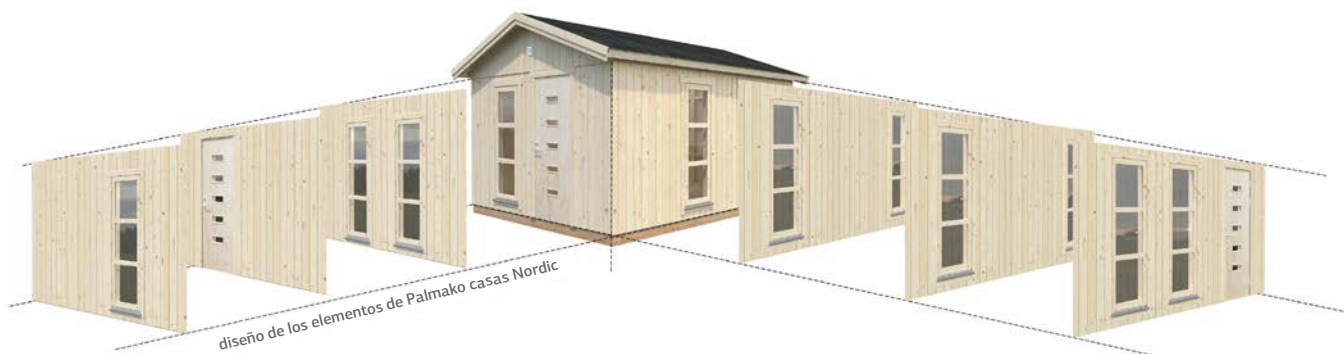

PALMAKO CASA NORDIC LY 13,6 m²

NÚMERO DE ARTÍCULO: 101147

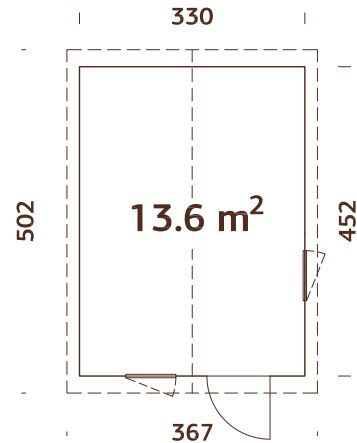

Los elementos de puertas y ventanas se pueden intercambiar.

Doble acristalamiento.

¡Paneles de pared prefabricados con una capa de plástico para proteger del viento!

¡Look actual! Revestimiento exterior de madera rugosa.



18+70 mm

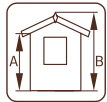

A: 203 cm
B: 297 cm

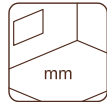

Incluido
19 mm

ESPECIFICACIONES DEL MODELO

Medidas de la pared:

330x452 cm

Volumen: 35,2 m³

Tipo de puerta o ventana:

Summer

Cristal de la puerta o

ventana: doble cristal,
3-9-3 mm

OPCIONAL

Tela asfáltica negra (adecuada como subcapa): 5 rollos, material para tejados SBS: 5 rollos, teja asfáltica: 8 paquetes, clavos para tejados, tubos de desagüe, puerta y ventana adicional. Ver productos opcionales p. 268-285 para detalles.

Ventana, medidas de paso:

57x165 cm

Puerta, medidas de paso:

78x191 cm

Travesaño de la puerta:

madera dura

Tablas del tejado: 19 mm

Superficie del tejado: 19,5 m²

Inclinación del tejado: 20,0°

Área de la base: 14,9 m²

PALMAKO CASA NORDIC HEDWIG 13,6 m²

NÚMERO DE ARTÍCULO: 101163

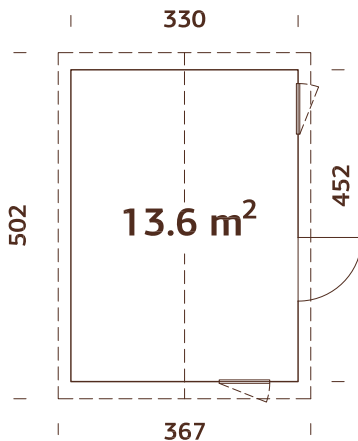

Los elementos de puertas y ventanas se pueden intercambiar.

Doble acristalamiento.

¡Paneles de pared prefabricados con una capa de plástico para proteger del viento!

¡Look actual! Revestimiento exterior de madera rugosa.



18+70 mm

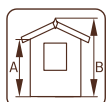

A: 203 cm
B: 297 cm

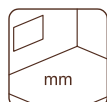

Incluido
19 mm

ESPECIFICACIONES DEL MODELO

Medidas de la pared:

330x452 cm

Volumen: 35,2 m³

Tipo de puerta o ventana:

Summer

Cristal de la puerta o

ventana:

doble cristal, 3-9-3 mm

Ventana, medidas de paso:

57x86 cm

Puerta, medidas de paso:

78x191 cm

Travesaño de la puerta:

madera dura

Tablas del tejado: 19 mm

Superficie del tejado: 19,5 m²

Inclinación del tejado: 20,0°

Área de la base: 14,9 m²

OPCIONAL

Tela asfáltica negra (adecuada como subcapa): 5 rollos, material para tejados SBS: 5 rollos, teja asfáltica: 8 paquetes, clavos para tejados, tubos de desagüe, puerta y ventana adicional. Ver productos opcionales p. 268-285 para detalles.

PALMAKO CASA NORDIC ETTA 13,6 m²

NÚMERO DE ARTÍCULO: 101151

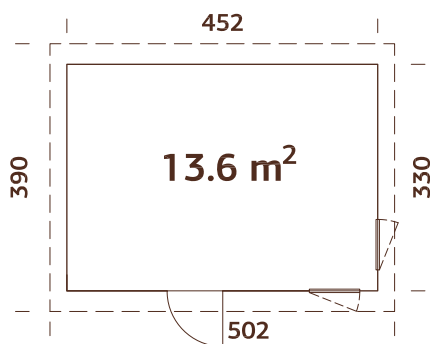

Los elementos de puertas y ventanas se pueden intercambiar.

Doble acristalamiento.

¡Paneles de pared prefabricados con una capa de plástico para proteger del viento!

¡Look actual! Revestimiento exterior de madera rugosa.



18+70 mm

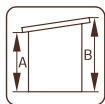

A: 203 cm
B: 294 cm

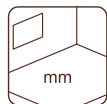

Incluido
19 mm

ESPECIFICACIONES DEL MODELO

Medidas de la pared:

452x330 cm

Volumen: 33,7 m³

Tipo de puerta o ventana:

Summer

Cristal de la puerta o

ventana:

doble cristal, 3-9-3 mm

Ventana, medidas de paso:

57x165 cm

Puerta, medidas de paso:

78x191 cm

Travesaño de la puerta:

madera dura

Tablas del tejado: 19 mm

Superficie del tejado: 19,7 m²

Inclinación del tejado: 9,0°

Área de la base: 14,9 m²

OPCIONAL

Tela asfáltica negra (adecuada como subcapa): 5 rollos, material para tejados SBS: 5 rollos, clavos para tejados, tubos de desagüe, puerta y ventana adicional. Ver productos opcionales p. 268-285 para detalles.

PALMAKO CASA NORDIC SIMONE 13,6 m²

NÚMERO DE ARTÍCULO: 109000

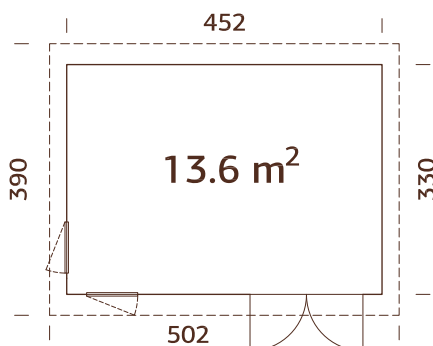

Los elementos de puertas y ventanas se pueden intercambiar.

Doble acristalamiento.

¡Paneles de pared prefabricados con una capa de plástico para proteger del viento!

¡Look actual! Revestimiento exterior de madera rugosa.

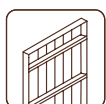

18+70 mm

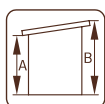

A: 203 cm
B: 294 cm

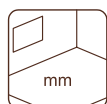

Incluido
19 mm

ESPECIFICACIONES DEL MODELO

Medidas de la pared:

452x330 cm

Volumen: 33,7 m³

Tipo de puerta o ventana:

Summer

Cristal de la puerta o

ventana:

doble cristal, 3-9-3 mm

Ventana, medidas de paso:

54x162 cm

Puerta, medidas de paso:

151x180 cm

Travesaño de la puerta:

bajo, cubierto con acero inoxidable

Tablas del tejado: 19 mm

Superficie del tejado: 19,7 m²

Inclinación del tejado: 9,0°

Área de la base: 14,9 m²

OPCIONAL

Tela asfáltica negra (adecuada como subcapa): 5 rollos, material para tejados SBS: 5 rollos, clavos para tejados, tubos de desagüe, puerta y ventana adicional. Ver productos opcionales p. 268-285 para detalles.

PALMAKO CASA NORDIC ANNABEL 13,4 m²

NÚMERO DE ARTÍCULO: 108994



Annabel 13,4 m² sin puerta corredera
Número de artículo: 109044

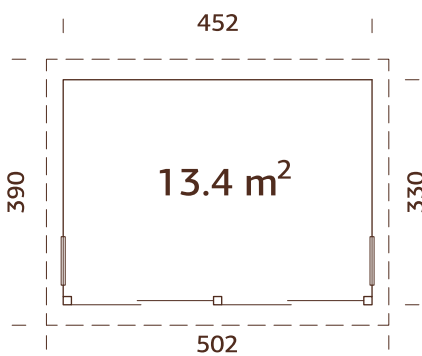

Doble acristalamiento.

¡Paneles de pared prefabricados con una capa de plástico para proteger del viento!

¡Look actual! Revestimiento exterior de madera rugosa.



18+70 mm

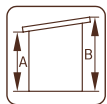

A: 205 cm
B: 294 cm

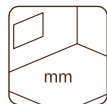

Incluido
19 mm

ESPECIFICACIONES DEL MODELO

Medidas de la pared: 452x330 cm

Volumen: 37,4 m³

Puerta: puerta corredera

Cristal de la puerta: cristal templado, 5 mm

Tipo ventana: Summer

Ventana cristal:

doble cristal, 3-9-3 mm

Ventana, medidas de paso:

57x165 cm

Puerta, medidas de paso:

96x196 cm

Tablas del tejado: 19 mm

Superficie del tejado: 20,0 m²

Inclinación del tejado: 9,0°

Área de la base: 15,1 m²

OPCIONAL

Tela asfáltica negra (adecuada como subcapa): 3 rollos, material para tejados SBS: 3 rollos, clavos para tejados, tubos de desagüe, puerta y ventana adicional. Ver productos opcionales p. 268-285 para detalles.

PALMAKO CASA NORDIC SOLVEIG 13,6 m²

NÚMERO DE ARTÍCULO: 101203

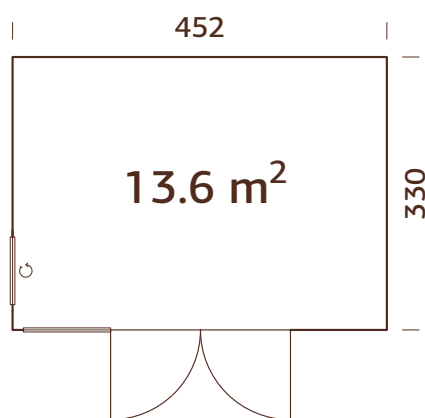

ESPECIFICACIONES DEL MODELO

Medidas de la pared: 452x330 cm

Volumen: 30,2 m³

Tipo de puerta o ventana: Summer

Cristal de la puerta o ventana:

cristal templado doble, 4-9-4 mm

Ventana, medidas de paso:

82x198 cm

Ventana fija, medidas de paso:

88x198 cm

Puerta, medidas de paso:

207x203 cm

Travesaño de la puerta:

madera dura

Tablas del tejado: 19 mm

Superficie del tejado: 15,5 m²

Inclinación del tejado: 1,4°

Tubos de desagüe: incluidos

Área de la base: 14,9 m²

Los elementos de puertas y ventanas se pueden intercambiar.

Doble acristalamiento.

¡Se puede montar invertida!

¡Paneles de pared prefabricados con una capa de plástico para proteger del viento!

¡Look actual! Revestimiento exterior de madera rugosa.

Tablas de techo incluidas.

Incluye perfil de tejado metálico.

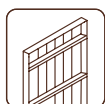

18+70 mm

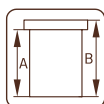

A: 238 cm
B: 281 cm

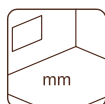

Incluido
28 mm

OPCIONAL

EPDM, puerta y ventana adicional.

Ver productos opcionales p. 268-285 para detalles.

CASAS NORDIC+ PREFABRICADAS CON ELEMENTOS DE 160 MM DE GROSOR

Estas casas y garajes de estilo escandinavo son adecuadas para cualquier jardín que carece de edificios fuertes y resistentes a las inclemencias meteorológicas en los que poder estar con la familia o los amigos. Tómese su tiempo para sumergirse en las páginas siguientes de nuestras modernas Casas Nordic+ prefabricadas.

El interior de los paneles de pared prefabricados está cubierto con plástico para protegerlos contra el viento, lo que hace que estas casas sean muy resistentes a la intemperie y, sobre todo, a la lluvia y al viento. Es muy cómodo estar dentro de un edificio si hace calor. Palmako ha pensado en ello por lo que le ofrecemos un aislamiento de 95 mm. Puede aislar paredes, suelos y tejados. Para una mejor ventilación, hemos incluido listones de aireación bajo el panelado. Todas las casas tienen doble acristalamiento térmico de apertura hacia el exterior. Estos modelos tienen puertas aislantes con EPS (poliestireno expandido) de 40 mm.

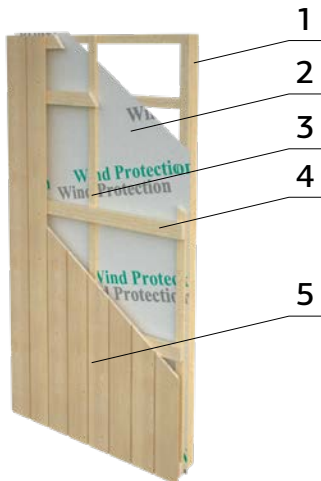

El grosor total de los paneles de las Casas Nordic+ es de 160 mm. A continuación presentamos la sección transversal de uno de estos paneles para que pueda ver cómo son y de qué se componen:

1. Marco de 44x95 mm
2. Plástico de protección contra el viento
3. Listones de aireación de 19x45 mm
4. 28x70 mm listones interiores de refuerzo
5. Revestimiento exterior de madera cepillada de 18 mm

¡UNA COLECCIÓN – MUCHAS CASAS!

Cada modelo contiene un juego de paneles de pared y ventana/puerta que se pueden organizar de diversas formas. Esto proporciona aspectos diferentes a la casa.

PALMAKO NORDIC+ CASETA CHARLOTTE 21,5 m²

NÚMERO DE ARTÍCULO: 101253



CHARLOTTE OPCIÓN 1



CHARLOTTE OPCIÓN 2



CHARLOTTE OPCIÓN 3



CHARLOTTE OPCIÓN 4



PALMAKO CASA NORDIC+ CHARLOTTE 21,5 m²

NÚMERO DE ARTÍCULO: 101253

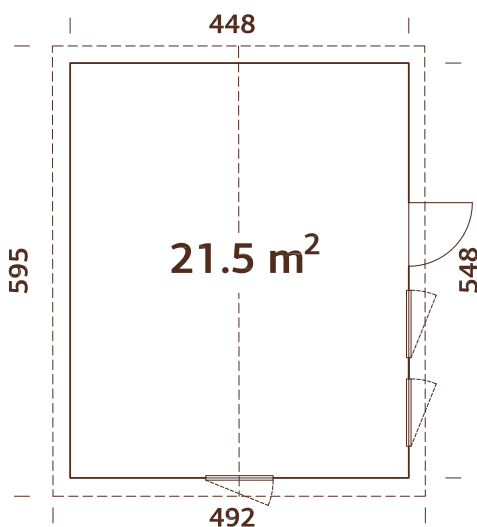
**ESPECIFICACIONES DEL MODELO****Medidas de la pared:**

448x548 cm

Volumen: 55,4 m³**Tipo de puerta o ventana:**

Summer

Cristal de la puerta o ventana:

doble cristal, 3-9-3 mm

Ventana, medidas de paso:

57x165, 69x38 cm

Puerta, medidas de paso:

78x191 cm

Travesaño de la puerta:

madera dura

Tablas del tejado: 19 mm**Superficie del tejado:** 30,4 m²**Inclinación del tejado:** 20,0°**Área de la base:** 24,6 m²**OPCIONAL**

Tela asfáltica negra (adecuada como subcapa): 7 rollos, material para tejados SBS:
7 rollos, teja asfáltica: 13 paquetes, clavos para tejados, tubos de desagüe, alero,
puerta y ventana adicional. Ver productos opcionales p. 268-285 para detalles.

Los elementos de puertas y ventanas se pueden intercambiar.

Doble acristalamiento.

¡Look actual! Revestimiento exterior de madera rugosa.

¡Paneles de pared prefabricados con una capa de plástico para proteger del viento!

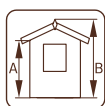
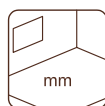
**160 mm****A: 216 cm
B: 326 cm****Incluido
19 mm**

El porche es un extra

PALMAKO CASA NORDIC+ PERNILLA 21,5 m²

NÚMERO DE ARTÍCULO: 101261

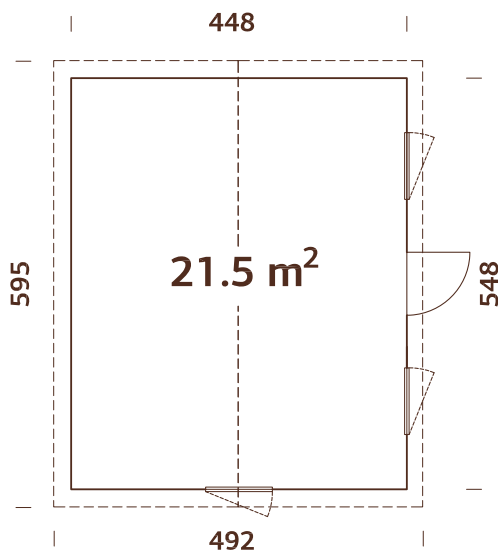

ESPECIFICACIONES DEL MODELO

Medidas de la pared:

448x548 cm

Volumen: 55,4 m³

Tipo de puerta o ventana:

Summer

Cristal de la puerta o ventana:

doble cristal, 3-9-3 mm

Ventana, medidas de paso:

69x38 cm, 69x86 cm

Puerta, medidas de paso:

78x181 cm

Travesaño de la puerta:

madera dura

Tablas del tejado:

19 mm

Superficie del tejado:

30,4 m²

Inclinación del tejado:

20,0°

Área de la base:

24,6 m²

OPCIONAL

Tela asfáltica negra (adecuada como subcapa): 7 rollos, material para tejados

SBS: 7 rollos, teja asfáltica: 13 paquetes, clavos para tejados, tubos de

desagüe, alero, puerta y ventana adicional. Ver productos opcionales p. 268-

285 para detalles.

Los elementos de puertas y ventanas se pueden intercambiar.

Doble acristalamiento.

¡Look actual! Revestimiento exterior de madera rugosa.

¡Paneles de pared prefabricados con una capa de plástico para proteger del viento!



160 mm

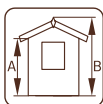

A: 216 cm
B: 326 cm

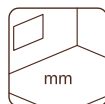

Incluido
19 mm



El porche es un extra

PALMAKO CASA NORDIC+ ANNIKA 21,5 m²

NÚMERO DE ARTÍCULO: 101257

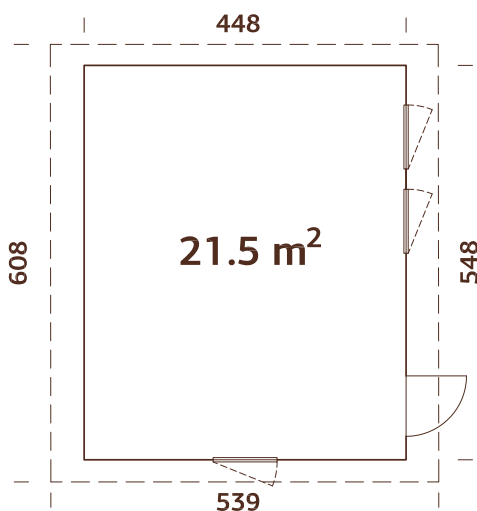
**ESPECIFICACIONES DEL MODELO****Medidas de la pared:**

448x548 cm

Volumen: 55,0 m³**Tipo de puerta o ventana:**

Summer

Cristal de la puerta o ventana:

doble cristal, 3-9-3 mm

Ventana, medidas de paso:

57x165 cm

Puerta, medidas de paso:

78x191 cm

Travesaño de la puerta:

madera dura

Tablas del tejado: 19 mm**Superficie del tejado:** 33,2 m²**Inclinación del tejado:** 7,0°**Área de la base:** 24,6 m²**OPCIONAL**

Tela asfáltica negra (adecuada como subcapa): 6 rollos, material para tejados SBS:
6 rollos, clavos para tejados, tubos de desagüe, puerta y ventana adicional, puerta y
ventana adicional. Ver productos opcionales p. 268-285 para detalles.

Los elementos de puertas y ventanas se pueden intercambiar.

Doble acristalamiento.

¡Look actual! Revestimiento exterior de madera rugosa.

¡Paneles de pared prefabricados con una capa de plástico para proteger del viento!

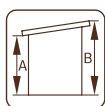
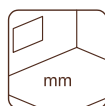
**160 mm****A: 216 cm
B: 311 cm****Incluido
19 mm**

PRODUCTOS OPCIONALES

VER PRODUCTOS OPCIONALES, PÁGINAS 268-285

Caseta	Art. Nº.	Tela asfáltica, rollos	Material para tejados SBS, rollos	Teja asfáltica, ¹ paquetes	Clavos para tejados, 1 kg	EPDM ²	Tubos de desagüe	Porche	Puerta adicional	Ventana adicional
Ly 13,6 m ²	101147	107210 5 rollos	107214 5 rollos	8 paquetes	107930		106632		107325	103309
Hedwig 13,6 m ²	101163	107210 5 rollos	107214 5 rollos	8 paquetes	107930		106632		109058	103310
Erta 13,6 m ²	101151	107210 5 rollos	107214 5 rollos		107930		107375		107325	103309
Simone 13,6 m ²	109000	107210 5 rollos	107214 5 rollos		107930		107375		106793	107289
Annabel 13,4 m ²	108994	107210 3 rollos	107214 3 rollos		107930		107375		109176	109172
Annabel 13,4 m ² Kit	109044	107210 3 rollos	107214 3 rollos		107930		107375			109172
Solveig 13,6 m ²	101203					107166	Incl.		106932	100188 100187
Charlotte 21,5 m ²	101253	107210 7 rollos	107214 7 rollos	13 paquetes	107930		106632	108623	107325	107289 107297
Permillia 21,5 m ²	101261	107210 7 rollos	107214 7 rollos	13 paquetes	107930		106632	108623	107329	107295 107297
Annika 21,5 m ²	101257	107210 6 rollos	107214 6 rollos		107930		106626 + 106627		107325	107289

¹ La teja asfáltica está disponible en diferentes colores: - 107180 = negro, 107182 = rojo, 107183 = verde, 107181 = marrón.

² Incluye cola para instalación EPDM. Más información sobre EPDM p. 275.





PABELLONES

PABELLONES



PALMAKO PABELLÓN
MELANIE 7,0 m²



PALMAKO PABELLÓN
MELANIE 6,9 m²



PALMAKO PABELLÓN
MELANIE 9,9 m²



PALMAKO PABELLÓN
MELANIE 11,0 m²



PALMAKO PABELLÓN
MELANIE 11,5 m²



PALMAKO PABELLÓN
MELANIE 7,0+8,1 m²



PALMAKO PABELLÓN
HANNA 7,6 m²



PALMAKO PABELLÓN
HANNA 14,1 m²



PALMAKO PABELLÓN
HANNA 20,3 m²



PALMAKO PABELLÓN
VERONICA 2 6,7 m²



PALMAKO PABELLÓN
VERONICA 4 6,7 m²



PALMAKO PABELLÓN
VERONICA 4 9,2 m²



PALMAKO PABELLÓN
VERONICA 7 9,2 m²



PALMAKO PABELLÓN
BETTY 9,0 m²



PALMAKO PABELLÓN
BETTY 9,9 m²



PALMAKO PABELLÓN
BETTY 18,0 m²



PALMAKO PABELLÓN
BETTY 25,0 m²



PALMAKO PABELLÓN
JULIE 10,5 m²



PALMAKO PABELLÓN
LUCY 12,2 m²



PALMAKO PABELLÓN
NOVA 13,0 m²



PALMAKO PABELLÓN
NOVA 13,0 m² KIT



PALMAKO PABELLÓN
NOVA 17,8 m²



PALMAKO PABELLÓN
NOVA 17,8 m² KIT



PALMAKO PABELLÓN
NOVA 21,5 m²



PALMAKO PABELLÓN
NOVA 21,5 m² KIT



PALMAKO PABELLÓN
ACRISTALADO
EMILIA 5,4 m²



PALMAKO PABELLÓN
ACRISTALADO
EMILIA 8,2 m²



PALMAKO EMILIA
COBERTIZO 4,0 m²



PALMAKO PABELLÓN
ACRISTALADO
EMILIA 13,8 m²



PALMAKO PABELLÓN
ACRISTALADO
EMILIA 19,1 m²

¡NUEVO!



PALMAKO CASETA
BARBACOA
EVA 8,7 m²



PALMAKO CASETA
BARBACOA
EVA 11,4 m²

PALMAKO PABELLÓN MELANIE 7,0 m²

NÚMERO DE ARTÍCULO: 103708

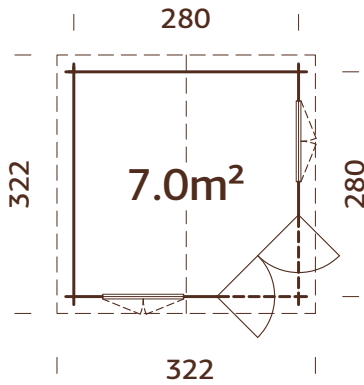

ESPECIFICACIONES DEL MODELO

- Medidas de la madera:**
300x300 cm
- Volumen:** 17,4 m³
- Tipo de puerta o ventana:**
Garden
- Cristal de la ventana:**
cristal auténtico, 4 mm
- Cristal de la puerta:** cristal templado, 4 mm
- Ventana, medidas de paso:**
90x144 cm
- Puerta, medidas de paso:**
134x175 cm
- Travesaño de la puerta:** bajo, cubierto con acero inoxidable
- Tablas del tejado:** 16 mm
- Superficie del tejado:** 11,9 m²
- Inclinación del tejado:** 25,0°
- Área de la base:** 7,8 m²



OPCIONES DE TRATAMIENTO



103709
baño por inmersión marrón

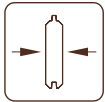

28 mm



103711
baño por inmersión gris



A: 217 cm
B: 297 cm



103710
baño por inmersión blanco claro

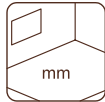

Incluido
19 mm

OPCIONAL

Teja asfáltica: 6 paquetes, clavos para tejados, puerta y ventana adicional. Ver productos opcionales p. 268-285 para detalles.



Perfil de los listones decorativos
16x24 mm.

PALMAKO PABELLÓN MELANIE 6,9 m²

NÚMERO DE ARTÍCULO: 103728

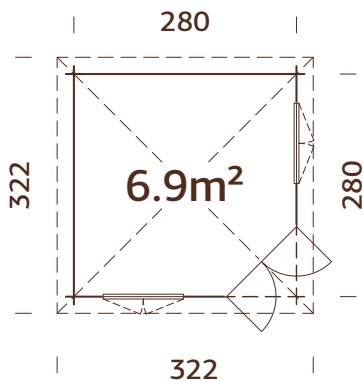

Doble acristalamiento.

ESPECIFICACIONES DEL MODELO

- Medidas de la madera:**
300x300 cm
- Volumen:** 16,3 m³
- Tipo de puerta o ventana:**
Garden+
- Cristal de la ventana:** doble cristal, 3-6-3 mm
- Cristal de la puerta:** cristal templado doble, 4-6-4 mm
- Ventana, medidas de paso:**
90x134 cm
- Puerta, medidas de paso:**
114x186 cm
- Travesaño de la puerta:** bajo, cubierto con acero inoxidable
- Tablas del tejado:** 16 mm
- Superficie del tejado:** 8,4 m²
- Inclinación del tejado:** 25,0°
- Área de la base:** 7,8 m²



OPCIONES DE TRATAMIENTO



103729
baño por inmersión marrón

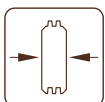

44 mm



103731
baño por inmersión gris

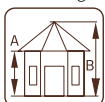

A: 222 cm
B: 308 cm



103730
baño por inmersión blanco claro

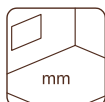

Incluido
19 mm

OPCIONAL

Teja asfáltica: 6 paquetes, clavos para tejados, puerta y ventana adicional. Ver productos opcionales p. 268-285 para detalles.



Perfil de los listones decorativos
16x24 mm.

PALMAKO PABELLÓN MELANIE 9,9 m²

NÚMERO DE ARTÍCULO: 103732

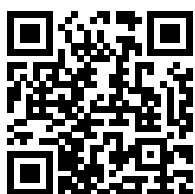

¡Escanee este código de barras para ver el montaje de Melanie 9.9 m²!



Perfil de los listones decorativos 16x24 mm.

ESPECIFICACIONES DEL MODELO

Medidas de la madera:

350x350 cm

Volumen: 27,0 m³

Tipo de puerta o ventana:

Garden+

Cristal de la ventana:

doble cristal, 3-6-3 mm

Cristal de la puerta:

cristal templado doble, 4-6-4 mm

Ventana, medidas de paso:

90x134 cm

Puerta, medidas de paso:

114x186 cm

Travesaño de la puerta:

bajo, cubierto con acero inoxidable

Tablas del tejado:

19 mm

Superficie del tejado:

17,0 m²

Inclinación del tejado:

24,5°

Área de la base:

10,9 m²

OPCIONAL

Teja asfáltica: 8 paquetes, clavos para tejados, puerta y ventana adicional.

Ver productos opcionales p. 268-285 para detalles.

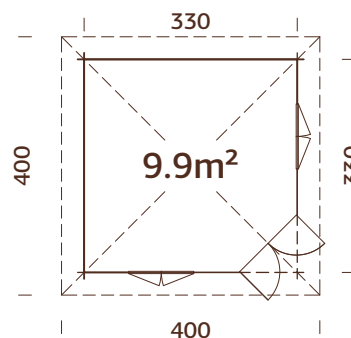

Doble acristalamiento.

OPCIONES DE TRATAMIENTO



103733
baño por inmersión marrón

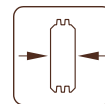

44 mm



103735
baño por inmersión gris

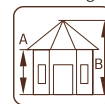

A: 233 cm
B: 325 cm



103734
baño por inmersión blanco claro

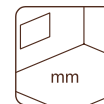

Incluido
19 mm

PALMAKO PABELLÓN MELANIE 11,0 m²

NÚMERO DE ARTÍCULO: 103736



Perfil de los listones decorativos 16x24 mm.

ESPECIFICACIONES DEL MODELO

Medidas de la madera:

450x300 cm

Volumen: 17,8+9,9 m³

Tipo de puerta o ventana:

Garden

Cristal de la ventana:

cristal auténtico, 4 mm

Cristal de la puerta:

cristal templado, 4 mm

Ventana, medidas de paso:

90x144 cm

Puerta, medidas de paso:

73x181 cm, 134x175 cm

Travesaño de la puerta:

bajo, cubierto con acero inoxidable

Tablas del tejado:

16 mm

Superficie del tejado:

16,9 m²

Inclinación del tejado:

25,0°

Área de la base:

12,0 m²

OPCIONAL

Teja asfáltica: 8 paquetes, clavos para tejados, puerta y ventana adicional. Ver productos opcionales p. 268-285 para detalles.

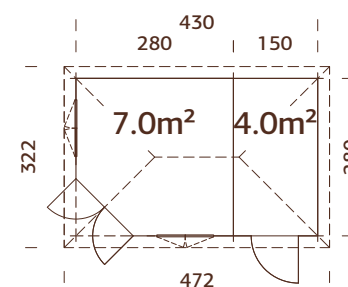

¡Se puede montar en sentido contrario!



OPCIONES DE TRATAMIENTO



103737
baño por inmersión marrón

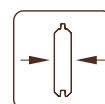

28 mm



103739
baño por inmersión gris

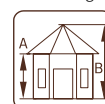

A: 217 cm
B: 285 cm



103738
baño por inmersión blanco claro

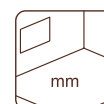

Incluido
19 mm

PALMAKO PABELLÓN MELANIE 11,5 m²

NÚMERO DE ARTÍCULO: 109355

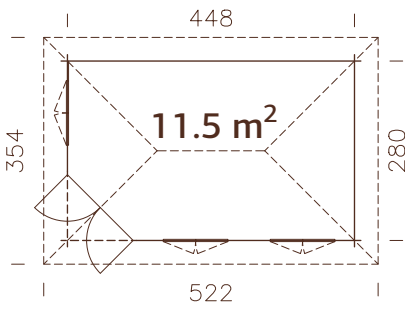

¡Se puede montar en sentido contrario!



OPCIONES DE TRATAMIENTO



109529
baño por inmersión marrón

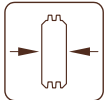

44 mm



109530
baño por inmersión gris



A: 234 cm
B: 311 cm



109528
baño por inmersión blanco claro

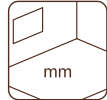

Incluido
19 mm

ESPECIFICACIONES DEL MODELO

Medidas de la madera:

468x300 cm

Volumen: 29,9 m³

Tipo de puerta o ventana:

Garden+

Crystal de la ventana: doble

crystal, 3-6-3 mm

Crystal de la puerta: cristal

templado, 4 mm

Ventana, medidas de paso:

90x134 cm

Puerta, medidas de paso:

114x186 cm

Travesaño de la puerta: bajo,

cubierto con acero inoxidable

Tablas del tejado: 16 mm

Superficie del tejado: 19,9 m²

Inclinación del tejado: 24,7°

Área de la base: 12,1 m²

OPCIONAL

Teja asfáltica: 9 paquetes, clavos

para tejados, tubos de desagüe,

puerta y ventana adicional. Ver

productos opcionales p. 268-285

para detalles.



Perfil de los listones decorativos
16x24 mm.

PALMAKO PABELLÓN MELANIE 7,0+8,1 m²

NÚMERO DE ARTÍCULO: 103778

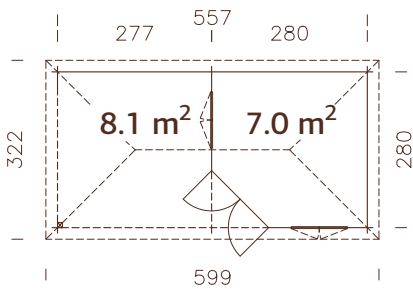

¡Se puede montar en sentido contrario!



OPCIONES DE TRATAMIENTO



103779
baño por inmersión marrón

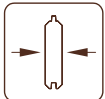

28 mm



103781
baño por inmersión gris



A: 228 cm
B: 307 cm



103780
baño por inmersión blanco claro

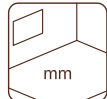

Incluido
19 mm

ESPECIFICACIONES DEL MODELO

Medidas de la madera:

577x300 cm

Volumen: 18,6+21,0 m³

Alero: 277x280 cm

Tipo de puerta o ventana: Garden

Crystal de la ventana: cristal

auténtico, 4 mm

Crystal de la puerta: cristal

templado, 4 mm

Ventana, medidas de paso:

90x144 cm

Puerta, medidas de paso:

134x175 cm

Travesaño de la puerta: bajo,

cubierto con acero inoxidable

Tablas del tejado: 16 mm

Superficie del tejado: 20,8 m²

Inclinación del tejado: 24,7°

Área de la base: 15,6 m²

OPCIONAL

Teja asfáltica: 10 paquetes, clavos

para tejados, tubos de desagüe,

puerta y ventana adicional. Ver

productos opcionales p. 268-

285 para detalles.



Perfil de los listones decorativos
16x24 mm.

PALMAKO PABELLÓN HANNA 7,6 m²

NÚMERO DE ARTÍCULO: 103724



Perfil de los listones decorativos
16x24 mm.

ESPECIFICACIONES DEL MODELO

- Diámetro:** 303 cm
- Volumen:** 19,6 m³
- Tipo de puerta o ventana:** Garden
- Cristal de la ventana:** cristal auténtico, 4 mm
- Cristal de la puerta:** cristal templado, 4 mm
- Ventana, medidas de paso:** 90x123 cm
- Puerta, medidas de paso:** 114x186 cm
- Travesaño de la puerta:** bajo, cubierto con acero inoxidable
- Tablas del tejado:** 16 mm
- Superficie del tejado:** 14,8 m²
- Inclinación del tejado:** 32,0°
- Área de la base:** 8,0 m²

OPCIONAL

Teja asfáltica: 8 paquetes, clavos para tejados, puerta y ventana adicional. Ver productos opcionales p. 268-285 para detalles.

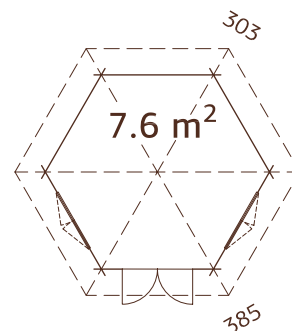

Elementos de tejado prefabricados.

OPCIONES DE TRATAMIENTO



- 103725** baño por inmersión marrón
- 103727** baño por inmersión gris
- 103726** baño por inmersión blanco claro

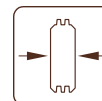

34 mm



A: 227 cm
B: 336 cm

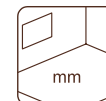

Incluido
19 mm

PALMAKO PABELLÓN HANNA 14,1 m²

NÚMERO DE ARTÍCULO: 106185



Perfil de los listones decorativos
16x24 mm.

ESPECIFICACIONES DEL MODELO

- Diámetro:** 421 cm
- Volumen:** 38,3 m³
- Tipo de puerta o ventana:** Garden+
- Cristal de la ventana:** doble cristal, 3-6-3 mm
- Cristal de la puerta:** cristal templado doble, 4-6-4 mm
- Ventana, medidas de paso:** 90x134 cm
- Puerta, medidas de paso:** 114x186 cm
- Travesaño de la puerta:** bajo, cubierto con acero inoxidable
- Tablas del tejado:** 16 mm
- Superficie del tejado:** 24,0 m²
- Inclinación del tejado:** 32,0°
- Área de la base:** 14,7 m²

OPCIONAL

Teja asfáltica: 12 paquetes, clavos para tejados, puerta y ventana adicional. Ver productos opcionales p. 268-285 para detalles.

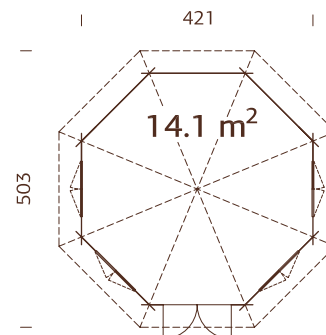

Doble acristalamiento.

Elementos de tejado prefabricados.

OPCIONES DE TRATAMIENTO



- 106186** baño por inmersión marrón
- 106188** baño por inmersión gris
- 106187** baño por inmersión blanco claro

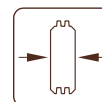

44 mm

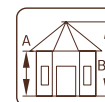

A: 222 cm
B: 371 cm

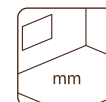

Incluido
19 mm

PALMAKO PABELLÓN HANNA 20,3 m²

NÚMERO DE ARTÍCULO: 106189

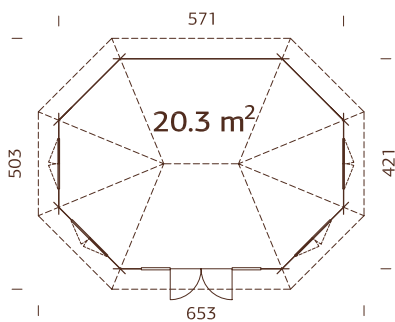

Perfil de los listones decorativos
16x24 mm.

Doble acristalamiento.
Elementos de tejado prefabricados.

OPCIONES DE TRATAMIENTO



106190
baño por
inmersión marrón

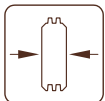

44 mm



106192
baño por
inmersión gris

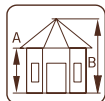

A: 222 cm
B: 371 cm



106191
baño por inmersión
blanco claro



Incluido
19 mm

ESPECIFICACIONES DEL MODELO

Diámetro: 421/571 cm

Volumen: 53,5 m³

Tipo de puerta o ventana:
Garden+

Cristal de la ventana: doble
cristal, 3-6-3 mm

Cristal de la puerta: cristal
templado doble, 4-6-4 mm

Ventana, medidas de paso:
90x134 cm

Puerta, medidas de paso:
120x183 cm

Travesaño de la puerta: bajo,
cubierto con acero inoxidable

Tablas del tejado: 16 mm

Superficie del tejado: 32,6 m²

Inclinación del tejado: 32,0°

Área de la base: 21,0 m²

OPCIONAL

Teja asfáltica: 16 paquetes, clavos para tejados, puerta y ventana adicional.
Ver productos opcionales p. 268-285 para detalles.

PALMAKO PABELLÓN VERONICA 2 6,7 m²

NÚMERO DE ARTÍCULO: 103744



Perfil de los listones decorativos
16x24 mm.

ESPECIFICACIONES DEL MODELO

- Diámetro:** 289 cm
- Volumen:** 16,4 m³
- Tipo de puerta o ventana:** Garden+
- Cristal de la ventana:** doble cristal, 3-6-3 mm
- Cristal de la puerta:** cristal templado doble, 4-6-4 mm
- Ventana, medidas de paso:** 102x104 cm
- Puerta, medidas de paso:** 102x174 cm
- Travesaño de la puerta:** bajo, cubierto con acero inoxidable
- Tablas del tejado:** 16 mm
- Superficie del tejado:** 12,6 m²
- Inclinación del tejado:** 32,0°
- Área de la base:** 6,9 m²

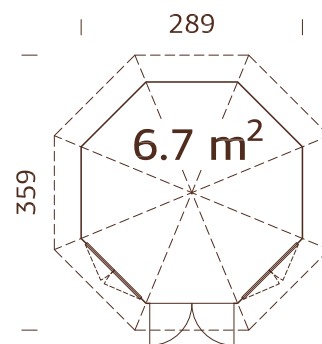

Doble acristalamiento.
Paneles de pared y de tejado prefabricados.

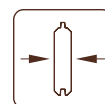

28 mm

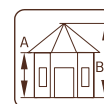

A: 215 cm
B: 310 cm

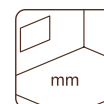

Incluido
19 mm

OPCIONAL

Teja asfáltica: 7 paquetes, clavos para tejados, puerta y ventana adicional. Ver productos opcionales p. 268-285 para detalles.

PALMAKO PABELLÓN VERONICA 4 6,7 m²

NÚMERO DE ARTÍCULO: 103748



Perfil de los listones decorativos
16x24 mm.

ESPECIFICACIONES DEL MODELO

- Diámetro:** 289 cm
- Volumen:** 16,4 m³
- Tipo de puerta o ventana:** Garden+
- Cristal de la ventana:** doble cristal, 3-6-3 mm
- Cristal de la puerta:** cristal templado doble, 4-6-4 mm
- Ventana, medidas de paso:** 102x104 cm
- Puerta, medidas de paso:** 102x174 cm
- Travesaño de la puerta:** bajo, cubierto con acero inoxidable
- Tablas del tejado:** 16 mm
- Superficie del tejado:** 12,6 m²
- Inclinación del tejado:** 32,0°
- Área de la base:** 6,9 m²

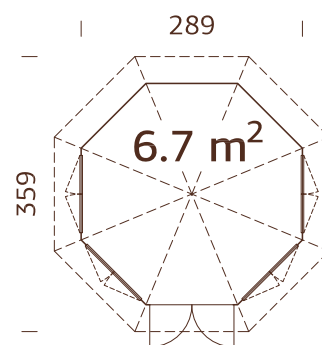

Doble acristalamiento.
Paneles de pared y de tejado prefabricados.

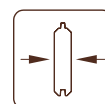

28 mm

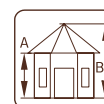

A: 215 cm
B: 310 cm

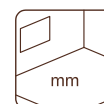

Incluido
19 mm

OPCIONAL

Teja asfáltica: 7 paquetes, clavos para tejados, puerta y ventana adicional. Ver productos opcionales p. 268-285 para detalles.

PALMAKO PABELLÓN VERONICA 4 9,2 m²

NÚMERO DE ARTÍCULO: 107374

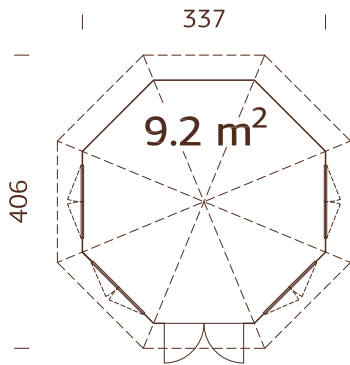

Doble acristalamiento.

Paneles de pared y de tejado prefabricados.

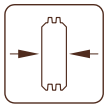

34 mm



A: 222 cm
B: 326 cm

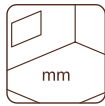

Incluido
19 mm

ESPECIFICACIONES DEL MODELO

Diámetro: 337 cm

Volumen: 23,4 m³

Tipo de puerta o ventana:

Garden+

Cristal de la ventana: doble cristal, 3-6-3 mm

Cristal de la puerta: cristal templado doble, 4-6-4 mm

Ventana, medidas de paso: 90x123 cm

Puerta, medidas de paso: 120x181 cm

Travesaño de la puerta: bajo, cubierto con acero inoxidable

Tablas del tejado: 16 mm

Superficie del tejado: 15,3 m²

Inclinación del tejado: 32,0°

Área de la base: 9,4 m²

OPCIONAL

Teja asfáltica: 9 paquetes, clavos para tejados, puerta y ventana adicional. Ver productos opcionales p. 268-285 para detalles.



Perfil de los listones decorativos
16x24 mm.

PALMAKO PABELLÓN VERONICA 7 9,2 m²

NÚMERO DE ARTÍCULO: 107373

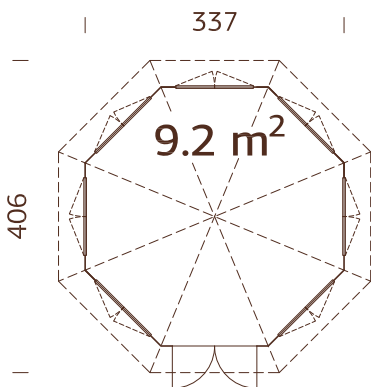

Doble acristalamiento.

Paneles de pared y de tejado prefabricados.

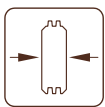

34 mm

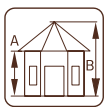

A: 222 cm
B: 326 cm



Incluido
19 mm

ESPECIFICACIONES DEL MODELO

Diámetro: 337 cm

Volumen: 23,4 m³

Tipo de puerta o ventana:

Garden+

Cristal de la ventana: doble cristal, 3-6-3 mm

Cristal de la puerta: cristal templado doble, 4-6-4 mm

Ventana, medidas de paso: 90x123 cm

Puerta, medidas de paso: 120x181 cm

Travesaño de la puerta: bajo, cubierto con acero inoxidable

Tablas del tejado: 16 mm

Superficie del tejado: 15,3 m²

Inclinación del tejado: 32,0°

Área de la base: 9,4 m²

OPCIONAL

Teja asfáltica: 9 paquetes, clavos para tejados, puerta adicional. Ver productos opcionales p. 268-285 para detalles.



Perfil de los listones decorativos
16x24 mm.

PALMAKO PABELLÓN BETTY 9,0 m²

NÚMERO DE ARTÍCULO: 103798

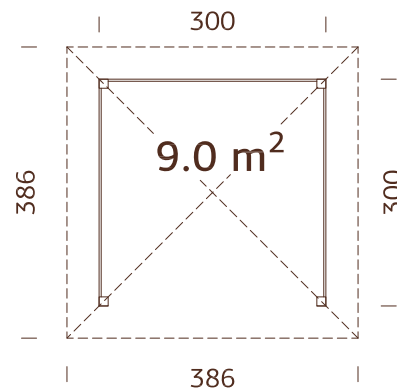

Postes de madera laminada.

OPCIONES DE TRATAMIENTO



103799
baño por
inmersión marrón



103801
baño por
inmersión gris



103800
baño por
inmersión
blanco claro



109006
imprimación blanca

ESPECIFICACIONES DEL MODELO

Medidas: 300x300 cm

Tablas del tejado: 19 mm

Inclinación del tejado: 25,0°

Volumen: 21,9 m³

Superficie del tejado: 15,4 m²

Área de la base: 9,0 m²

OPCIONAL

Suelo, teja asfáltica: 8 paquetes, clavos para tejados.

Ver productos opcionales p. 268-285 para detalles.

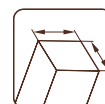

120x120 mm

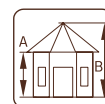

A: 223 cm
B: 323 cm



¡Advertencia!
¡El suelo es
opcional!
28 mm, tratadas

PALMAKO PABELLÓN BETTY 9,9 m²

NÚMERO DE ARTÍCULO: 103879

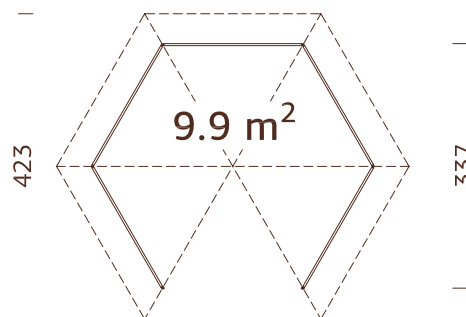

Postes de madera laminada.

OPCIONES DE TRATAMIENTO



103880
baño por
inmersión marrón



103882
baño por
inmersión gris



103881
baño por
inmersión
blanco claro

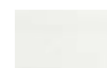

109007
imprimación
blanca

ESPECIFICACIONES DEL MODELO

Diámetro: 337 cm

Tablas del tejado: 19 mm

Inclinación del tejado: 25,0°

Volumen: 23,0 m³

Superficie del tejado: 16,7 m²

Área de la base: 9,9 m²

OPCIONAL

Suelo, teja asfáltica: 9 paquetes, clavos para tejados.

Ver productos opcionales p. 268-285 para detalles.

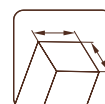

120x120 mm

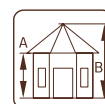

A: 204 cm
B: 313 cm

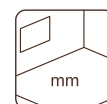

¡Advertencia!
¡El suelo es
opcional!
28 mm, tratadas

PALMAKO PABELLÓN BETTY 18,0 m²

NÚMERO DE ARTÍCULO: 105212

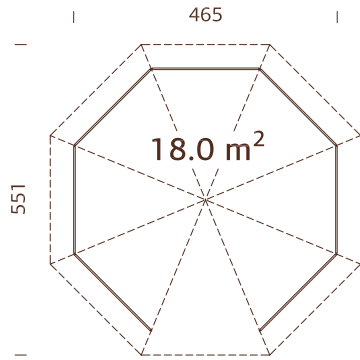

Postes de madera laminada.



OPCIONES DE TRATAMIENTO



105213
baño por
inmersión marrón



105215
baño por
inmersión gris



105214
baño por
inmersión blanco
claro



109008
imprimación blanca

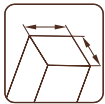

120x120 mm



A: 207 cm
B: 346 cm

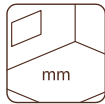

¡Advertencia!
¡El suelo es
opcional!
28 mm, tratadas

ESPECIFICACIONES DEL MODELO

Diámetro: 465 cm

Tablas del tejado: 19 mm

Inclinación del tejado: 25,0°

Volumen: 46,0 m³

Superficie del tejado:
27,2 m²

Área de la base: 18,0 m²

OPCIONAL

Suelo, teja asfáltica: 14 paquetes, clavos para tejados. Ver productos opcionales p. 268-285 para detalles.

PALMAKO PABELLÓN BETTY 25,0 m²

NÚMERO DE ARTÍCULO: 104704

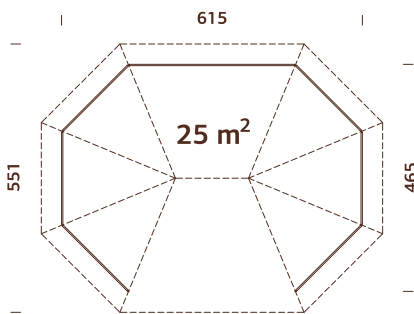

Postes de madera laminada.



OPCIONES DE TRATAMIENTO



104705
baño por
inmersión marrón



104707
baño por
inmersión gris



104706
baño por
inmersión blanco
claro



109009
imprimación
blanca



120x120 mm

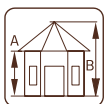

A: 207 cm
B: 362 cm



¡Advertencia!
¡El suelo es
opcional!
28 mm, tratadas

ESPECIFICACIONES DEL MODELO

Diámetro: 467/617 cm

Tablas del tejado: 19 mm

Inclinación del tejado:

Volumen: 64,0 m³

Superficie del tejado:
36,8 m²

25,0°

Área de la base: 25,0 m²

OPCIONAL

Suelo, teja asfáltica: 17 paquetes, clavos para tejados. Ver productos opcionales p. 268-285 para detalles.

PALMAKO PABELLÓN JULIE 10,5 m²

NÚMERO DE ARTÍCULO: 103760

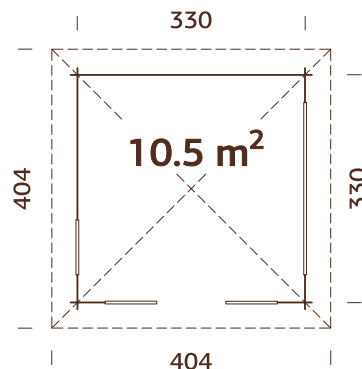

Tablas de terraza tratadas.

ESPECIFICACIONES DEL MODELO

Medidas de la madera:
350x350 cm

Tablas del tejado: 19 mm

Inclinación del tejado: 24,7°

Superficie del tejado:

Área de la base: 10,9 m²

Volumen: 26,0 m³

17,6 m²

OPCIONAL

Teja asfáltica: 9 paquetes, clavos para tejados.

Ver productos opcionales p. 268-285 para detalles.

OPCIONES DE TRATAMIENTO



103761
baño por inmersión marrón

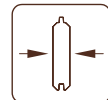

28 mm



103763
baño por inmersión gris

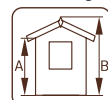

A: 217 cm
B: 310 cm



103762
baño por inmersión blanco claro

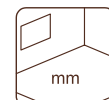

Incluido
19 mm

PALMAKO PABELLÓN LUCY 12,2 m²

NÚMERO DE ARTÍCULO: 103980

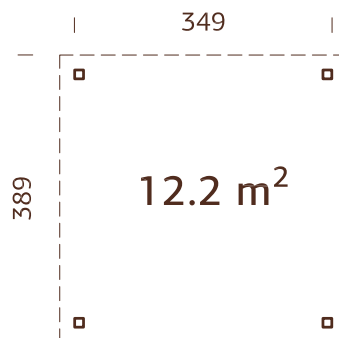

Postes de madera laminada.

ESPECIFICACIONES DEL MODELO

Medidas: 349x349 cm

Superficie del tejado: 15,1 m²

Volumen: 27,5 m³

Inclinación del tejado: 1,3°

Tablas del tejado: 19 mm

Área de la base: 12,2 m²

OPCIONAL

Tela asfáltica negra (adecuada como subcapa): 3 rollos, material para tejados SBS: 3 rollos, clavos para tejados, EPDM, tubos de desagüe, los paneles de pared (sólido/vidrio). Ver productos opcionales p. 268-285 para detalles.



¡Advertencia! ¡Elementos de pared prefabricados extras! ¡Ver productos opcionales!

OPCIONES DE TRATAMIENTO



103981
baño por inmersión marrón



120x120 mm



103983
baño por inmersión gris

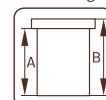

A: 230 cm
B: 254 cm



103982
baño por inmersión imprimación blanca claro

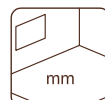

-

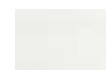

109001
baño por inmersión imprimación blanca

PALMAKO PABELLÓN NOVA 13,0 m²

NÚMERO DE ARTÍCULO: 108593



Nova 13,0 m² kit sin puerta corredera ni tejado de policarbonato.
Número de artículo: 108589

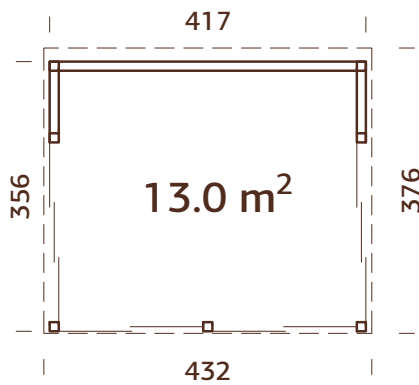

ESPECIFICACIONES DEL MODELO

Medidas de la pared: 417x356 cm

Volumen: 32,6 m³

Puerta: puerta corredera

Cristal de la puerta: cristal templado, 5 mm

Ventana fija, medidas de paso: 90x42 cm

Cristal de la ventana: cristal templado doble, 4-9-4 mm

Tejado: policarbonato

Superficie del tejado: 17,2 m²

Inclinación del tejado: 8,9°

Área de la base: 14,8 m²

Conjunto de puerta corredera y techo de policarbonato incluido.

Advertencia: la terraza no está incluida.

¡Look actual! Revestimiento exterior de madera rugosa.

OPCIONES DE TRATAMIENTO



madera natural, sin tratar



baño por inmersión marrón



baño por inmersión gris



baño por inmersión blanco claro



imprimación blanca

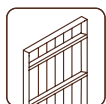

18+70 mm

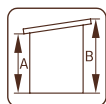

A: 225 cm
B: 282 cm

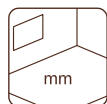

-

	108589	108590	108591	108592	109021
Nova 13,0 m² kit	108589	108590	108591	108592	109021
Nova 13,0 m²	108593	108594	108595	108596	109022

PALMAKO PABELLÓN NOVA 17,8 m²

NÚMERO DE ARTÍCULO: 108601



Nova 17,8 m² kit sin puerta corredera ni tejado de policarbonato.
Número de artículo: 108597

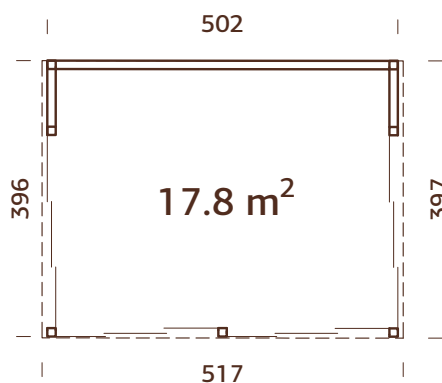

ESPECIFICACIONES DEL MODELO

Medidas de la pared: 502x396 cm

Volumen: 41,3 m³

Puerta: puerta corredera

Cristal de la puerta: cristal templado, 5 mm

Ventana fija, medidas de paso: 101x50 cm

Cristal de la ventana: cristal templado doble, 4-9-4 mm

Tejado: policarbonato

Superficie del tejado: 20,5 m²

Inclinación del tejado: 9,2°

Área de la base: 19,9 m²

Conjunto de puerta corredera y techo de policarbonato incluido.

Advertencia: la terraza no está incluida.

¡Look actual! Revestimiento exterior de madera rugosa.



18+70 mm

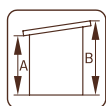

A: 225 cm
B: 288 cm

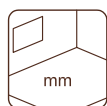

-

OPCIONES DE TRATAMIENTO



madera natural, sin tratar



baño por inmersión marrón



baño por inmersión gris



baño por inmersión blanco claro



imprimación blanca

	madera natural, sin tratar	baño por inmersión marrón	baño por inmersión gris	baño por inmersión blanco claro	imprimación blanca
Nova 17,8 m² kit	108597	108598	108599	108600	109023
Nova 17,8 m²	108601	108602	108603	108604	109024

PALMAKO PABELLÓN NOVA 21,5 m²

NÚMERO DE ARTÍCULO: 108609



Nova 21,5 m² kit sin puerta corredera ni tejado de policarbonato.
Número de artículo: 108605

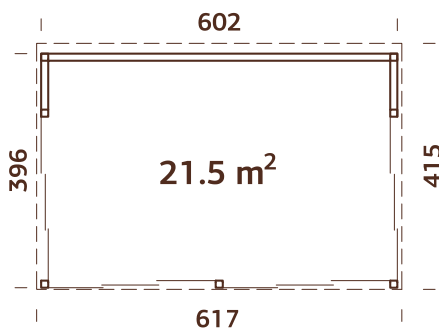

ESPECIFICACIONES DEL MODELO

Medidas de la pared: 602x396 cm

Volumen: 50 m³

Puerta: puerta corredera

Cristal de la puerta: cristal templado, 5 mm

Ventana fija, medidas de paso: 126x50 cm

Cristal de la ventana: cristal templado doble, 4-9-4 mm

Tejado: policarbonato

Superficie del tejado: 24,5 m²

Inclinación del tejado: 9,2°

Área de la base: 23,8 m²

Conjunto de puerta corredera y techo de policarbonato incluido.

Advertencia: la terraza no está incluida.

¡Look actual! Revestimiento exterior de madera rugosa.

OPCIONES DE TRATAMIENTO



madera natural, sin tratar



baño por inmersión marrón



baño por inmersión gris



baño por inmersión blanco claro



imprimación blanca



18+70 mm

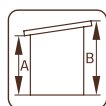

A: 225 cm
B: 288 cm

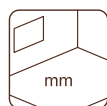

-

	108605	108606	108607	108592	109025
Nova 21,5 m² kit	108605	108606	108607	108592	109025
Nova 21,5 m²	108609	108610	108611	108596	109026

PALMAKO PABELLÓN ACRISTALADO EMILIA 5,4 m²



NÚMERO DE ARTÍCULO: 108996



Ventana de apertura automática.

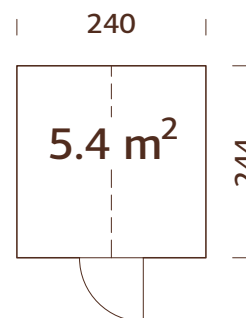

TRATAMIENTO



108996

autoclave gris

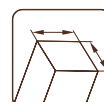

44x95 mm

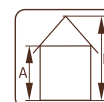

A: 159 cm
B: 286 cm

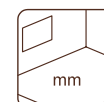

-

ESPECIFICACIONES DEL MODELO

Medidas de la pared: 240x244 cm

Volumen: 13,0 m³

Cristal: templado, 4 mm

Superficie del tejado: 8,4 m²

Inclinación del tejado: 45°

Área de la base: 5,8 m²

PALMAKO PABELLÓN ACRISTALADO EMILIA 8,2 m²



NÚMERO DE ARTÍCULO: 108999



Ventana de apertura automática.

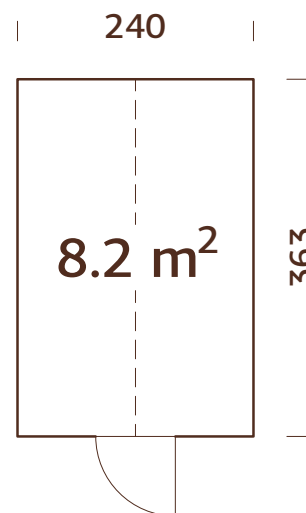

TRATAMIENTO



108999

autoclave gris



44x95 mm

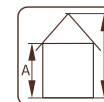

A: 159 cm
B: 286 cm

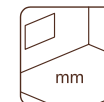

-

ESPECIFICACIONES DEL MODELO

Medidas de la pared: 240x363 cm

Volumen: 19,4 m³

Cristal: templado, 4 mm

Superficie del tejado: 12,5 m²

Inclinación del tejado: 45°

Área de la base: 8,7 m²



PALMAKO COBERTIZO EMILIA 4,0 m²

NÚMERO DE ARTÍCULO: 109394

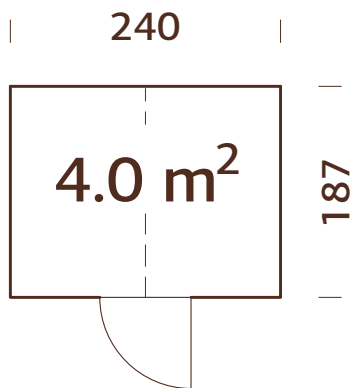

¡Advertencia! El cobertizo Emilia sólo encaja con los modelos Emilia de 5,4 m² y de 8,2 m².

TRATAMIENTO



109532

autoclave gris

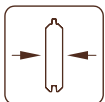

18 mm

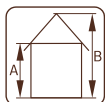

A: 160 cm

B: 286 cm

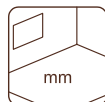

ESPECIFICACIONES DEL MODELO

Medidas de la pared: 240x187 cm

Volumen: 9,7 m³

Puerta, medidas de paso:
68x183 cm

Tablas del tejado: 19 mm

Superficie del tejado: 6,5 m²

Inclinación del tejado: 45,0°

Área de la base: 4,4 m²

OPCIONAL

Tela asfáltica negra (adecuada como subcapa): 1 rollo, material para tejados SBS: 1 rollo, teja asfáltica: 3 paquetes, clavos para tejados. Ver productos opcionales p. 268-285 para detalles.

PALMAKO PABELLÓN ACRISTALADO EMILIA 13,8 m²



NÚMERO DE ARTÍCULO: 109532



Ventana de apertura automática.

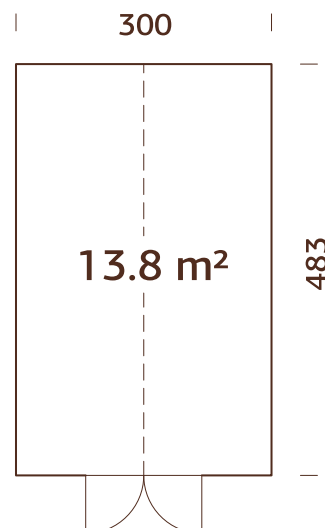

ESPECIFICACIONES DEL MODELO

Medidas de la pared: 300x483 cm

Volumen: 32,7 m³

Cristal: templado, 4 mm

Superficie del tejado: 19,1 m²

Inclinación del tejado: 39,0°

Área de la base: 14,5 m²

TRATAMIENTO



109532

autoclave gris

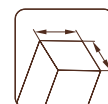

44x95 mm

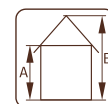

A: 159 cm
B: 288 cm

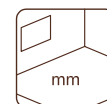

mm

PALMAKO PABELLÓN ACRISTALADO EMILIA 19,1 m²

¡NUEVO!

NÚMERO DE ARTÍCULO: 109878



Ventana de apertura automática.

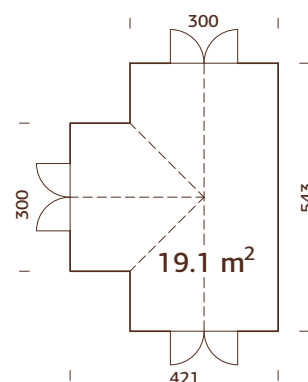

TRATAMIENTO



109878

autoclave gris

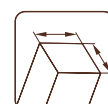

44x95 mm

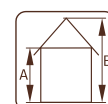

A: 159 cm
B: 288 cm

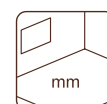

mm

PALMAKO CASETA BARBACOA EVA 8,7 m²

NÚMERO DE ARTÍCULO: 104592

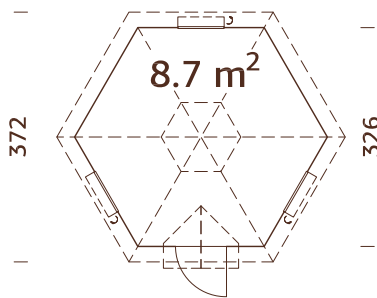

Elementos de tejado prefabricados.

Opciones: parrilla con extractor de humo en campana y mesa, chimenea y casquillo.



OPCIONES DE TRATAMIENTO



104593
baño por inmersión marrón

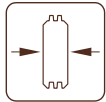

44 mm



104595
baño por inmersión gris



A: 137 cm
B: 314 cm



104594
baño por inmersión blanco claro

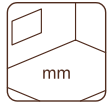

Incluida rejilla de madera
19 mm

ESPECIFICACIONES DEL MODELO

Diámetro: 326 cm

Volumen: 19,0 m³

Tipo de puerta o ventana:

Garden+

Cristal de la puerta o ventana:

doble cristal, 3-6-3 mm

Ventana, medidas de paso:

59x41 cm

Puerta, medidas de paso:

65x148 cm

Travesaño de la puerta:

cubierto con acero inoxidable

Tablas del tejado: 19 mm

Superficie del tejado: 18,0 m²

Inclinación del tejado: 45,0°

Área de la base: 9,2 m²

OPCIONAL

Teja asfáltica: 9 paquetes, clavos para tejados, parrilla con extractor de humo en campana y mesa, puerta y ventana adicionales. Ver productos opcionales p. 268-285 para detalles.



PALMAKO CASETA BARBACOA EVA 11,4 m²

NÚMERO DE ARTÍCULO: 104596

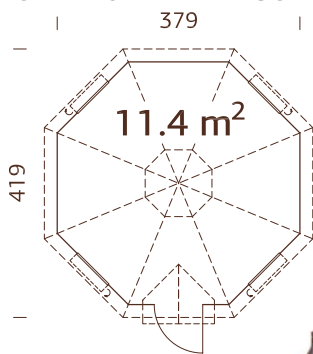

Elementos de tejado prefabricados.

Opciones: parrilla con extractor de humo en campana y mesa, chimenea y casquillo.



OPCIONES DE TRATAMIENTO



104597
baño por inmersión marrón

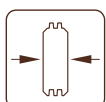

44 mm



104599
baño por inmersión gris



A: 137 cm
B: 346 cm



104598
baño por inmersión blanco claro

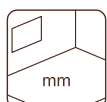

Incluida rejilla de madera
19 mm

ESPECIFICACIONES DEL MODELO

Diámetro: 379 cm

Volumen: 26,0 m³

Tipo de puerta o ventana:

Garden+

Cristal de la puerta o ventana:

doble cristal, 3-6-3 mm

Ventana, medidas de paso:

59x41 cm

Puerta, medidas de paso:

65x148 cm

Travesaño de la puerta:

cubierto con acero inoxidable

Tablas del tejado: 19 mm

Superficie del tejado: 22,0 m²

Inclinación del tejado: 45,0°

Área de la base: 11,9 m²

OPCIONAL

Teja asfáltica: 12 paquetes, clavos para tejados, parrilla con extractor de humo en campana y mesa, puerta y ventana adicionales. Ver productos opcionales p. 268-285 para detalles.



PRODUCTOS OPCIONALES

VER PRODUCTOS OPCIONALES, PÁGINAS 268-285

Caseta	Art. Nº.	Suelo ¹	Tela asfáltica, rollos	Material para tejados SBS, rollos	Teja asfáltica ² , paquetes	Clavos para tejados, 1 kg	EPDM ³	Tubos de desagüe	SopORTE	Grill con extractor de humo en campana y mesa	Puerta adicional	Ventana adicional
Melanie 7,0 m ²	103708											
					6 paquetes	107930					109547	109548
Melanie 6,9 m ²	103728				6 paquetes	107930					109546	109545
Melanie 9,9 m ²	103732				8 paquetes	107930					109546	109545
Melanie 11,0 m ²	103736				8 paquetes	107930					107042, 109547	109548
Melanie 11,5 m ²	109355				9 paquetes	107930	106632 + 106630				109546	109545
Melanie 7,0+8,1 m ²	103778				10 paquetes	107930	106632 + 106630				109547	109548
Hanna 7,6 m ²	103724				8 paquetes	107930					109549	109550
Hanna 14,1 m ²	106185				12 paquetes	107930					109569	109545
Hanna 20,3 m ²	106189				16 paquetes	107930					109168	109545
Veronica 2,67 m ²	103744				7 paquetes	107930					106826	106660
Veronica 4,67 m ²	103748				7 paquetes	107930					106826	106660
Veronica 4,92 m ²	107374				9 paquetes	107930					106845	103485
Veronica 7,92 m ²	107373				9 paquetes	107930					106845	103485

¹ Tablas de suelo y vigas son tratadas. ² La teja asfáltica está disponible en diferentes colores - 107180 = negro, 107182 = rojo, 107183 = verde, 107181 = marrón. ³ Incluye cola para instalación EPDM. El número de artículo está marcado para artículos sin tratamiento, consulte con nuestro equipo de ventas para los artículos tratados.

PRODUCTOS OPCIONALES

VER PRODUCTOS OPCIONALES, PÁGINAS 268-285

Caseta	Art. Nº.	Suelo ¹	Tela asfáltica, rollos	Material para tejados SBS, rollos	Teja asfáltica ² , paquetes	Ciavos para tejados, 1 kg	EPDM ³	Tubos de desagüe	Panel Lucy 1, madera	Panel Lucy 2, cristal	Soporte	Grill con extractor de humo en campana y mesa	Puerta adicional	Ventana adicional	
Betty 9,0 m ²	103798	103090				8 paquetes	107930								
Betty 9,9 m ²	103879	103092			9 paquetes	107930					106608				
Betty 18,0 m ²	105212	103094			14 paquetes	107930					106608				
Betty 25,0 m ²	104704	103096			17 paquetes	107930					106608				
Julie 10,5 m ²	103760				9 paquetes	107930									
Lucy 12,2 m ²	103980		107210, 3 rollos	107214, 3 rollos		107930	108624	106627	102836	102840	106608				
Emilia cobertizo 4,0 m ²	109394		107210, 1 rollo	107214, 1 rollo	3 paquetes	107930									
Eva 8,7 m ²	104592				9 paquetes	107930						102789	107092	100100	
Eva 11,4 m ²	104596				12 paquetes	107930						102789	107092	100100	

¹ Tablas de suelo y vigas son tratadas. ² La teja asfáltica está disponible en diferentes colores - 107180 = negro, 107182 = rojo, 107183 = verde, 107181 = marrón. ³ Incluye cola para instalación EPDM. El número de artículo está marcado para artículos sin tratamiento, consulte con nuestro equipo de ventas para los artículos tratados.





GARDEN SPA

SPA AL AIRE LIBRE EN EL JARDÍN DE SU CASA

Estamos encantados de presentarle nuestra nueva categoría Garden spa, un nuevo nivel en nuestra selección de productos con elementos que han estado ausentes hasta ahora. ¿Qué podría ser más agradable que tener un spa al aire libre en su propio jardín, un lugar para relajarse, un espacio adicional y saludable para usted, su familia y sus amigos?

Con una sauna en el jardín puede transformar con facilidad su jardín o propiedad en un SPA personal e indispensable. En la categoría de Garden spa tenemos dos bonitas saunas: la sauna de barril Anita 1,3+0,7 m² y la sauna ovalada Anette 3,0+1,5 m². La estufa eléctrica se puede pedir aparte. Tenemos estufas HUUM Drop y Narvi NM en nuestra selección. Consulte las páginas 154 y 155 para más información.

Familiarícese con la sección transversal en 3D que muestra las características principales de la sauna ovalada Anette 3,0+1,5 m²

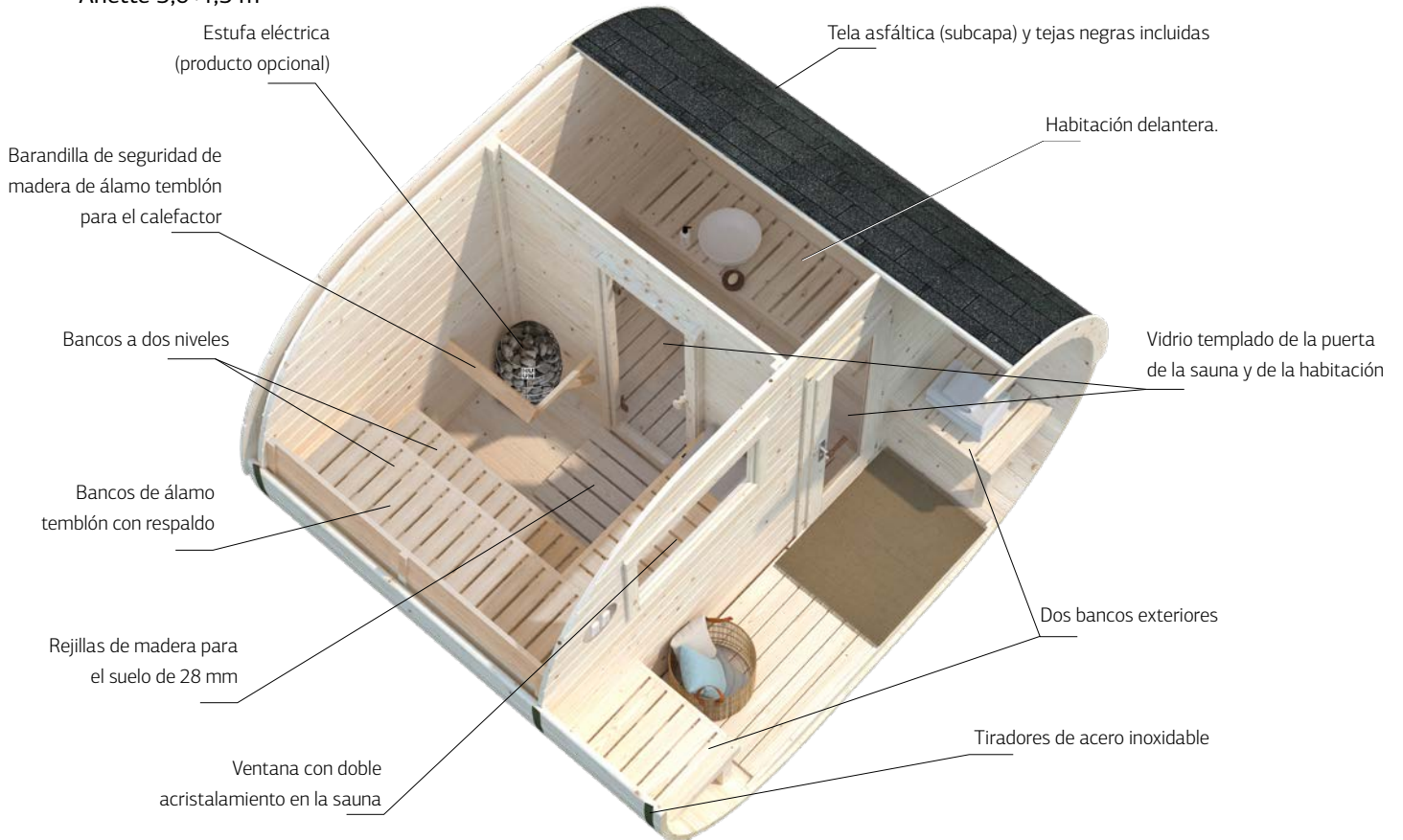



Las saunas de barril y ovaladas proporcionan una buena circulación del aire. La distribución del aire es muy uniforme porque una vez ha subido el aire caliente, este baja lentamente en espiral por cada lado de la sauna. El aire frío es atraído por el respiradero inferior gracias al vacío creado por el aire caliente que sube, que luego sale por el respiradero superior en el lado opuesto de la habitación.

Los bancos para saunas con respaldo reducen la presión de la parte baja de la espalda, los hombros y el cuello y ayudan a asegurar una posición neutra de la columna vertebral. Estos bancos se fabrican con álamo temblón que tiene una conductividad térmica baja y no rezuman resina. Los bancos de dos niveles (en Anette 3,0+1,5 m²) permiten que cada persona elija el nivel adecuado de temperatura.



Las rejillas de madera desmontables de 28 mm del suelo se pueden limpiar fácilmente, no resbalan y son muy agradables de pisar.



La habitación delantera (en Anette 3,0+1,5 m²) se puede utilizar para diferentes propósitos: para lavarse o guardar cosas, cambiarse de ropa, tomarse un descanso o incluso resguardarse del mal tiempo.



Tejas asfálticas negras incluidas en el conjunto. Las tejas protegen la parte superior de la sauna y le dan el toque final. El conjunto Anita 3,0+1,5 m² incluye también la tela asfáltica (subcapa).



Ambas saunas tienen puertas y ventanas de alta calidad. La puerta de cristal de la sauna tiene el vidrio templado de 8 mm mientras que la puerta exterior, parcialmente acristalada, tiene un vidrio templado doble de 4-6-4 mm. La ventana tiene un cristal doble de 3-6-3 mm. La ventana de la sauna (de Anette 3,0+1,5 m²) deja pasar la luz natural al interior y permite mirar al exterior mientras se toma el baño de vapor.



Los acogedores bancos del exterior ofrecen un lugar agradable donde descansar, respirar aire puro o disfrutar de un refresco.

PALMAKO SAUNA ANITA 1,3+0,7 m²

ARTICLE NUMBER: 110070

¡NUEVO!

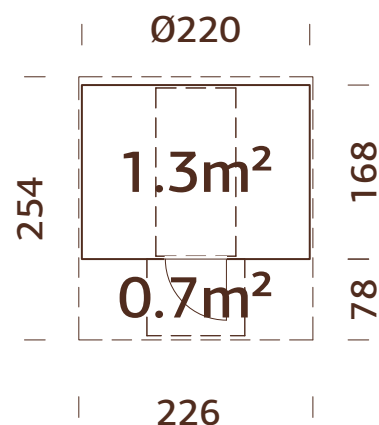
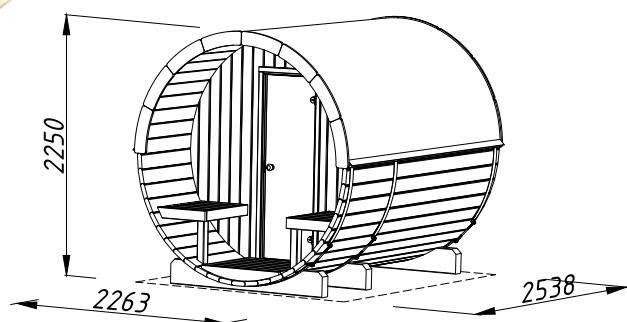

ESPECIFICACIONES DEL MODELO

Diámetro: 220 cm**Longitud:** 250 cm**Ancho:** 220 cm**Paredes verticales:** 28 mm**Medidas de la sauna:**

211x162 cm

Volumen: 9,6 m³**Tipo de puerta o ventana:** Summer**Cristal de la puerta de la sauna:**

cristal templado, 8 mm

Puerta, medidas de paso: 50x161 cm**Superficie del tejado:** 8,6 m²**Alero del tejado:** 78 cm**Aforo:** 4 personas**Medidas interiores de la barandilla****de seguridad de la estufa:**

634x457 mm

Tejas incluidas.

Bancos y barandilla de seguridad de la estufa de madera de álamo temblón.

Bancos exteriores.

¡Advertencia! La estufa es opcional.

OPCIONAL

Estufa eléctrica HUUM Drop (piedras y mando a distancia incluidos), estufa eléctrica Narvi NM (piedras incluidas), tela asfáltica (subcapa): 2 rollos, material para tejados SBS: 2 rollos, clavos para tejados, puerta adicional. Ver productos opcionales p. 268-285 para detalles.

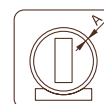

42 mm

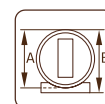
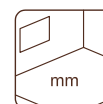
A: 220 cm
B: 225 cm

Rejillas de
madera para el
suelo de 28 mm

PALMAKO SAUNA ANETTE 3,0+1,5 m²

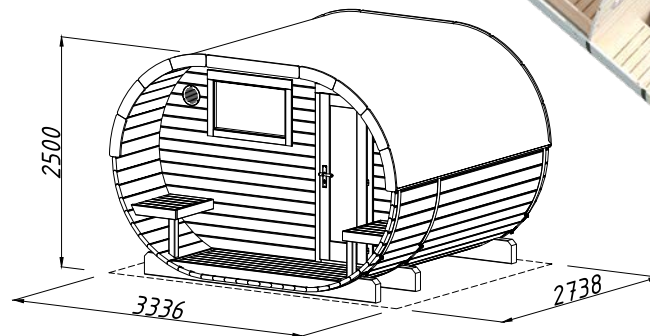
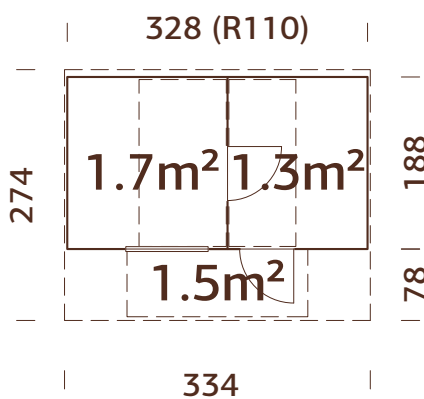
ARTICLE NUMBER: 110071



ESPECIFICACIONES DEL MODELO

Longitud: 270 cm**Ancho:** 328 cm**Paredes verticales:** 28 mm**Medidas de la sauna:**

169x182 cm

Medidas de la habitación**delantera:** 147x182 cm**Volumen:** 16,6 m³**Tipo de puerta o ventana:**

Garden+

Cristal de la puerta de la sauna:

cristal templado, 8 mm

Cristal de la puerta de la habitación delantera: cristal templado, 4-6-4 mm**Cristal de la ventana:**

doble cristal, 3-6-3 mm

Puerta, medidas de paso: 49x159,

50x161 cm

Ventana fija, medidas de paso:

80x45 cm

Superficie del tejado: 12,1 m²**Alero del tejado:** 78 cm**Aforo:** 4 personas**Medidas interiores de la****barandilla de seguridad de la estufa:** 634x457 mm

Tela asfáltica (subcapa) y tejas incluidas.

Bancos y barandilla de seguridad de la estufa de madera de álamo temblón.

Bancos de dos niveles con respaldo.

Habitación delantera.

Ventana en la sauna.

Bancos exteriores.

¡Advertencia! La estufa es opcional.

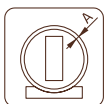

42 mm

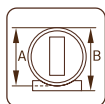
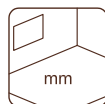
A: 220 cm
B: 225 cmRejillas de
madera para el
suelo de 28 mm

OPCIONAL

Estufa eléctrica HUUM Drop (piedras y mando a distancia incluidos), estufa eléctrica Narvi NM (piedras incluidas), material para tejados SBS: 2 rollos, clavos para tejados, puerta y ventana adicionales. Ver productos opcionales p. 268-285 para detalles.

LA ESTUFA ES EL CORAZÓN DE SU SAUNA

Una estufa es como el corazón de una sauna, sin la estufa no tendrá ganas de estar en ella. Aunque tanto las estufas de leña como las eléctricas tienen sus ventajas y desventajas, al final la elección de una u otra es una cuestión personal. Nuestras saunas están desarrolladas para calentarlas con estufas eléctricas, las cuales ofrecemos como productos opcionales. Las estufas eléctricas calientan la sauna rápidamente y permiten a los usuarios controlar la temperatura o modificarla con facilidad. Póngase en contacto con un electricista autorizado para llevar a cabo la instalación de una estufa eléctrica.

En nuestra selección tenemos dos estufas: HUUM Drop y Narvi NM, ambas de 6 kW. Familiarícese con la descripción y las características para elegir la más adecuada para su sauna. Contacte con el equipo de ventas si necesita más información.



Estufa eléctrica HUUM Drop de 6 Kw

Acero inoxidable

5 años de garantía

Medidas: 590 × 390 × 335 mm (alto × ancho × fondo)

Distancia de seguridad: laterales y frontal 120 mm

El conjunto incluye:

- Estufa eléctrica para sauna
- Piedras para sauna (cuatro cajas)
- Control eléctrico integrado (control remoto UKU)
- Soporte de pared
- Cable para la temperatura y el sensor de la puerta 5+5 m
- Cable para el módulo principal y la interfaz de usuario 3 m
- Tornillos para fijar la interfaz de usuario y el sensor de temperatura



Potencia

Fusible 3 × 10 A

Tensión de la red de alimentación trifásica 400 V 3N

Cable 5 × 1,5 (N × mm²)

Todas las conexiones eléctricas tiene que hacerlas un profesional cualificado.

Control remoto UKU



Temperaturas: 40-110°C

Fuente de alimentación: 400 V 3N; 230 V 1N

Tiempo de calentamiento: 3h, 8h, 12h

Se puede conectar a las luces, al sistema de ventilación y al vapor

Sensor de temperatura y protección contra el sobrecalentamiento

Sensor de la puerta

Bloqueo de seguridad para niños

Temporizador

El conjunto incluye:

Panel de mandos (105 × 55 × 22 mm)

Cable del panel de mandos (3m; 4 × 0,34 mm²)

Módulo principal (142 × 90 × 58 mm)

Sensor de temperatura

Sensor de la puerta

Cable del sensor de temperatura y del sensor de la puerta (5 + 5m; 2 × 0,22 mm²)

Estufa eléctrica Narvi NM de 6 kW

Acero inoxidable pintado en negro.

2 años de garantía

Medidas: 580 × 430 × 300 mm (alto × ancho × fondo)

Distancia de seguridad: laterales 50 mm, frontal 80 mm, hasta 1150 mm, suelo 120 mm

El conjunto incluye:

- Estufa eléctrica para sauna
- Piedras para sauna (dos cajas)
- Soportes de instalación y cables de conexión



Potencia

Fusible 3 × 10 A

Tensión de la red de alimentación trifásica 400 V 3N

Cable 5 × 1,5 (N x mm²)

Todas las conexiones eléctricas tiene que hacerlas un profesional cualificado.

ARTÍCULOS COMPLEMENTARIOS

VER PRODUCTOS OPCIONALES, PÁGINAS 268-285



Tela asfáltica, rollos



Material para tejados SBS, rollos



Clavos para tejados, 1 kg



Estufa eléctrica HUUM Drop



Estufa eléctrica Narvi NM



Puerta adicional



Ventana adicional

Sauna	Art. Nº.	Tela asfáltica, rollos	Material para tejados SBS, rollos	Clavos para tejados, 1 kg	Estufa eléctrica HUUM Drop	Estufa eléctrica Narvi NM	Puerta adicional	Ventana adicional
Anita 1,3+0,7 m ²	110070	107210, 2 rollos	107214, 2 rollos	107930	110119	110115	110120	
Anette 3,0+1,5 m ²	110071		107214, 2 rollos	107930	110119	110115	110120, 110121	110122





CONNECT

CONNECT



NOUEVO

PALMAKO CONNECT
BIANCA 8,3 M²



NOUEVO

PALMAKO CONNECT
BIANCA 16,6 M²



NOUEVO

PALMAKO CONNECT
BIANCA 24,9 M²



NOUEVO

PALMAKO CONNECT
EXTENSIÓN DE TEJADO CON
DOS POSTES 8,3 m²



NOUEVO

PALMAKO CONNECT
PARED



NOUEVO

PALMAKO CONNECT
ESQUINA DE MEDIA PARED



NOUEVO

PALMAKO CONNECT
ESTRUCTURA PARA EL
TEJADO



NOUEVO

PALMAKO CONNECT
CERCA



NOUEVO

PALMAKO CONNECT
PUERTA CORREDERA



NOUEVO

PALMAKO CONNECT
PUERTA SECCIONAL



NOUEVO

PALMAKO CONNECT
SUELO INTERIOR



NOUEVO

PALMAKO CONNECT
SUELO DE TERRAZA



NOUEVO

PALMAKO CONNECT
BIANCA SET 1 8,3 m²



NOUEVO

PALMAKO CONNECT
BIANCA SET 2 8,3 m²



NOUEVO

PALMAKO CONNECT
BIANCA SET 3 8,3 m²



NOUEVO

PALMAKO CONNECT
BIANCA SET 4 8,3 m²



NOUEVO

PALMAKO CONNECT
BIANCA SET 5 8,3 m²



NOUEVO

PALMAKO CONNECT
BIANCA SET 6 8,3 m²



PALMAKO CONNECT
BIANCA SET 1 16,6 M²



PALMAKO CONNECT
BIANCA SET 2 16,6 M²



PALMAKO CONNECT
BIANCA SET 3 16,6 M²



PALMAKO CONNECT
BIANCA SET 4 16,6 M²



PALMAKO CONNECT
BIANCA SET 5 16,6 M²



PALMAKO CONNECT
BIANCA SET 6 16,6 M²



PALMAKO CONNECT
BIANCA SET 7 16,6 M²



PALMAKO CONNECT
BIANCA SET 8 16,6 M²



PALMAKO CONNECT
BIANCA SET 9 16,6 M²



PALMAKO CONNECT
BIANCA SET 10 16,6 M²



PALMAKO CONNECT
BIANCA SET 11 16,6 M²



PALMAKO CONNECT
BIANCA SET 12 16,6 M²



PALMAKO CONNECT
BIANCA SET 1 24,9 M²



PALMAKO CONNECT
BIANCA SET 2 24,9 M²



PALMAKO CONNECT
BIANCA SET 3 24,9 M²



PALMAKO CONNECT
BIANCA SET 4 24,9 M²



PALMAKO CONNECT
BIANCA SET 5 24,9 M²



PALMAKO CONNECT
BIANCA SET 6 24,9 M²



PALMAKO CONNECT
BIANCA SET 7 24,9 M²



PALMAKO CONNECT
BIANCA SET 1 33,2 M²

PALMAKO CONNECT – NUEVO CONCEPTO DE PRODUCTO CON INFINITAS VARIACIONES

Las personas tienen diferentes necesidades y distintas visiones de cómo debería ser su jardín y de qué productos les ayudarían a sentirse felices en él. Nosotros tenemos un nuevo concepto de producto que ayuda a la gente a satisfacer esas necesidades. Hemos creado la colección de producto Palmako Connect que ofrece muchas posibilidades para complacer a cualquier persona que no encuentre un producto entre nuestra gama y que tenga una imagen en la cabeza de cuál es el producto que quiere.

Se pueden combinar diferentes artículos que dan lugar a conjuntos de producto infinitos con nuestros productos principales: Bianca 8,3 m², Bianca 16,6 m² y Bianca 24,9 m². Todo lo que tiene que hacer es elegir los artículos que le gustaría combinar, montarlos juntos y disfrutar del resultado.

Si no quiere hacerlo usted mismo, nosotros podemos ayudarle. Hemos reunido varios conjuntos con una superficie interior de 8,3 m², 16,6 m² y 24,9 m² para mostrarle que las posibilidades de crear conjuntos simples y complejos es muy sencilla.

Todo lo que tiene que hacer es pensar en cuál es la función del edificio que va a crear y elegir los artículos necesarios.

Productos principales: ¡elija uno y combínelo con otros artículos!



Bianca 8,3 m²
Art. Nº: 109392



Bianca 16,6 m²
Art. Nº: 110184



Bianca 24,9 m²
Art. Nº: 109381

Elija artículos adicionales para mejorar los productos principales y complételos con productos opcionales. De esta forma, podrá darle a Bianca el último toque para hacerla única y original.



Extensión de tejado con dos postes de 8,3 m²
Art. Nº: 109381



Pared
Art. Nº: 109375



Estructura para el tejado
Art. Nº: 109410



Esquina de media pared
Art. Nº: 109805



Cerca
Art. Nº: 109378



Puerta corredera
Art. Nº: 110083



Puerta seccional
Art. Nº: 110078



Suelo de 28 mm (interior)
Art. Nº: 109805



Suelo de 28 mm (exterior/como terraza) BNVPI
Art. Nº: 103090



Amplia selección de puertas y ventanas de 28 mm
El número del artículo aparece en la página 161..



Tela asfáltica (adecuada como subcapa)
Art. Nº: 107210

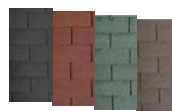

Teja asfáltica
Art. Nº: 107180, 107182, 107183, 107181



Clavos para tejados
Art. Nº: 107930



Tubos de desagüe
Art. Nº: 106629, 106630

PUERTAS Y VENTANAS ADICIONALES

Como ya se ha familiarizado con los diferentes artículos que se pueden utilizar para crear un producto propio con Palmako Connect, esperamos que también se haya fijado en que disponemos de una amplia selección de puertas y ventanas como productos opcionales. El grosor de las paredes de los productos Palmako Connect, al igual que el de las puertas y ventanas, es de 28 mm.

A la hora de elegir una puerta o ventana adicional, piense en la función del edificio que va a crear: dónde quiere que estén las entradas, qué rincones deben ser más oscuros o más luminosos añadiendo una ventana que permita que entre la luz natural. No hay límites para su fantasía, puede modificar una pared, ventana o puerta incluso si no se trata de una habitación o un espacio cerrado. Siga su sueño y construya la Bianca que necesita.

Familiarícese con las siguientes puertas y ventanas de 28 mm aptas para Bianca. El número del artículo que aparece bajo cada imagen corresponde a la madera natural (sin tratamiento). Consulte con nuestro equipo de ventas para conocer los números de los artículos con tratamiento de inmersión.



Art. N°: 103604



Art. N°: 107034



Art. N°: 107035



Art. N°: 107042



Art. N°: 109097



Art. N°: 109096



Art. N°: 103530



Art. N°: 103534



Art. N°: 106829



Art. N°: 106799



Art. N°: 100028



Art. N°: 100036



Art. N°: 100038



Art. N°: 103320



Art. N°: 109548



Art. N°: 103311

Todas las puertas y ventanas de 28 mm para Bianca están fabricadas con el mejor abeto nórdico. La mayoría de ellas tienen vidrio simple de 4 mm o vidrio simple templado de 4 mm, excepto una puerta con vidrio templado de 4-6-4 mm y una ventana con vidrio doble de 3-6-3 mm. El marco laminado de la puerta, el umbral revestido de acero inoxidable, la cerradura de cilindro y las bisagras comunes son las características clave de estas puertas. Suministramos ventanas con marco de madera maciza, canalón de madera, bisagras comunes y apertura exterior o interior. Estamos seguros de que encontrará puertas y ventanas adecuadas para su cabaña Bianca entre nuestra selección.

PALMAKO BIANCA EXTENSIÓN DE TEJADO CON DOS POSTES DE 8,3 m²

NUMÉRO DE ARTÍCULO: 109374

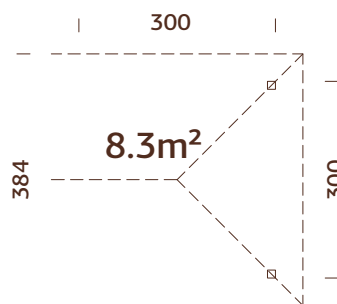

¡NUEVO!

Postes de madera laminada.

ESPECIFICACIONES DEL MODELO

Medidas: 300x300 cm

Área de la base: 8,6 m²

Tablas del tejado: 19 mm

Superficie del tejado: 21,6 m²

Inclinación del tejado: 30,0°

OPCIONAL

Suelo de terraza, suelo interior, tela asfáltica (subcapa): 3 rollos, teja asfáltica: 6 paquetes, clavos para tejados, tubos de desagüe. Ver productos opcionales p. 268-285 para más detalles.

OPCIONES DE TRATAMIENTO



110159

baño por inmersión marrón

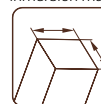

120x120 mm



110160

baño por inmersión gris

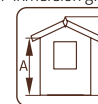

A: 210 cm

B: 319 cm



110158

baño por inmersión blanco claro

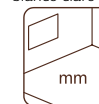

¡Advertencia!
¡El suelo es opcional! 28 mm

PALMAKO BIANCA PARED

NUMÉRO DE ARTÍCULO: 109375

¡NUEVO!

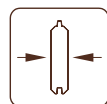

28 mm

ESPECIFICACIONES DEL MODELO

Medidas, alto x ancho: 295x214 cm

Profundidad: 12 cm

OPCIONES DE TRATAMIENTO



110162

baño por inmersión marrón



110163

baño por inmersión gris



110161

baño por inmersión blanco claro

PALMAKO BIANCA ESTRUCTURA PARA EL TEJADO

NUMÉRO DE ARTÍCULO: 109410

¡NUEVO!

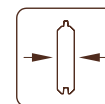

28 mm

ESPECIFICACIONES DEL MODELO

Medidas, alto x ancho: 278x94 cm

Profundidad: 6 cm

OPCIONES DE TRATAMIENTO



110165

baño por inmersión marrón



110166

baño por inmersión gris



110164

baño por inmersión blanco claro

PALMAKO BIANCA ESQUINA DE MEDIA PARED

¡NUEVO!

NUMÉRO DE ARTÍCULO: 109805

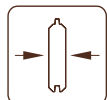

28 mm

ESPECIFICACIONES DEL MODELO

Medidas, alto x ancho: 295x111 cm

Profundidad: 295 cm

OPCIONES DE TRATAMIENTO



110168

baño por
inmersión
marrón

110169

baño por
inmersión
gris

110167

baño por
inmersión
blanco
claro

PALMAKO BIANCA PUERTA CORREDERA

¡NUEVO!

NUMÉRO DE ARTÍCULO: 110083



ESPECIFICACIONES DEL MODELO

Medidas, alto x ancho: 295x214 cm

Profundidad: 10 cm

Cristal de la puerta: cristal templado, 5 mm

PALMAKO BIANCA SUELO INTERIOR 8,3 m²

¡NUEVO!

NUMÉRO DE ARTÍCULO: 109811



PALMAKO BIANCA CERCA

¡NUEVO!

NUMÉRO DE ARTÍCULO: 109378



ESPECIFICACIONES DEL MODELO

Medidas, alto x ancho: 276x80 cm

Profundidad: 9 cm

OPCIONES DE TRATAMIENTO



110171

baño por
inmersión
marrón

110172

baño por
inmersión
gris

110170

baño por
inmersión
blanco
claro

PALMAKO BIANCA PUERTA SECCIONAL

¡NUEVO!

NUMÉRO DE ARTÍCULO: 110078



ESPECIFICACIONES DEL MODELO

Medidas, alto x ancho: 295x214 cm

Profundidad: 12 cm

Medidas de paso de puerta seccional: 221x188 cm

OPCIONES DE TRATAMIENTO



110080

baño por
inmersión
marrón

110081

baño por
inmersión
gris

110079

baño por
inmersión
blanco
claro

PALMAKO BIANCA SUELO DE TERRAZA 8,3 m²

¡NUEVO!

NUMÉRO DE ARTÍCULO: 103090



103090

autoclave marrón

COMBINE USTED MISMO EL PRODUCTO DE PALMAKO CONNECT QUE SU JARDÍN NECESITA

Si no encuentra un conjunto Palmako Connect adecuado para su jardín, no se preocupe porque hemos construido este concepto para que todos los productos puedan combinarse entre sí. Esto quiere decir que las opciones de construcción de conjuntos no terminan con los que le proponemos, sino que tienen amplias e infinitas combinaciones. Con esa intención hemos creado una herramienta de ayuda para que descubra lo que mejor se adapta a sus necesidades. Así que coja un bolígrafo y familiarícese con la siguiente tabla. Tal vez este sea el comienzo para renovar su jardín con un producto único y funcional que no ha estado presente en su vida hasta ahora.

Una vez que se haya familiarizado con las diferentes posibilidades de Palmako Connect, puede empezar a crear su propio producto Connect. Aquí tiene una pequeña tabla para empezar a completar su propio producto. No dude en ponerse en contacto con nuestro equipo de ventas si tiene alguna duda o pregunta.

Productos principales	Art. Nº.*	Piezas
Tejado cuadrado	109392	
Tejado en L	109381	
Productos opcionales		Piezas
Tejado adicional	109374	
Pared	109375	
Esquina de media pared	109805	
Estructura para el tejado	109410	
Cerca	109378	
Puerta corredera	110083	
Puerta seccional	110078	
28 mm suelo interior	109811	
28 mm suelo de terraza	103090	
Ventana simple ¹	Véase la página 161.	
Ventana doble ¹	Véase la página 161.	
Puerta simple ¹	Véase la página 161.	
Puerta doble ¹	Véase la página 161.	
Tela asfáltica (subcapa)	107210	
Teja asfáltica	107180, negra 107182, roja 107183, verde 107181, marrón	
Clavos para tejados	107930	
Tubos de desagüe	106629 (3 m) 106630 (4 m)	

En la columna izquierda de la tabla hay artículos que puede elegir para formar parte de su propia combinación.

En la columna de la derecha marque el número de unidades que necesita de cada artículo.

¹Ofrecemos una amplia selección de puertas y ventanas adecuadas para las paredes Palmako Connect de 28 mm. Más información en la página 161.

* El número del artículo corresponde a la madera natural (sin tratamiento). Consulte con nuestro equipo de ventas para conocer los números de los artículos con tratamiento de inmersión. Compruebe los artículos de los que se compone el conjunto 8 Bianca de 16,6 m².

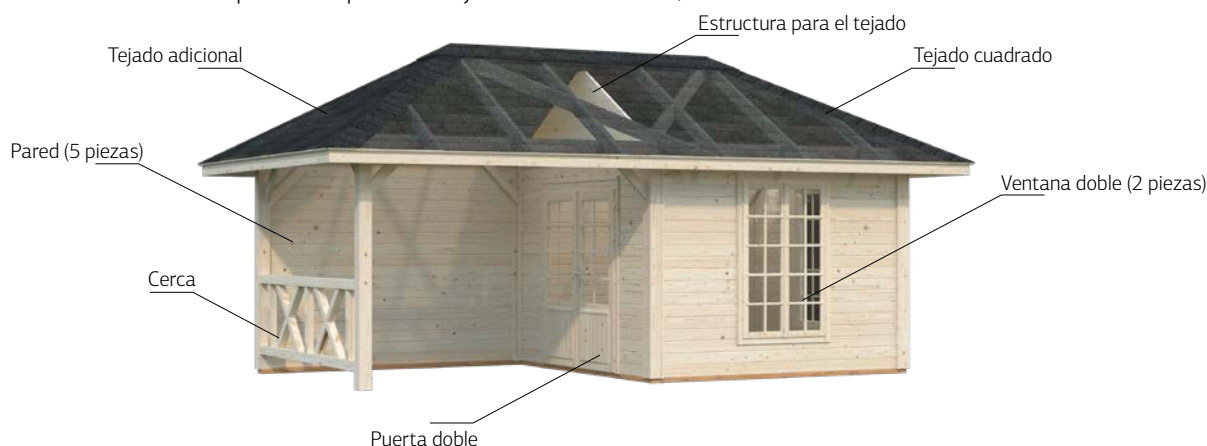

Palmako Connect Bianca Set 4 8,3 m²

PALMAKO CONNECT BIANCA 8,3 m²

NUMÉRO DE ARTÍCULO: 109392

¡NUEVO!

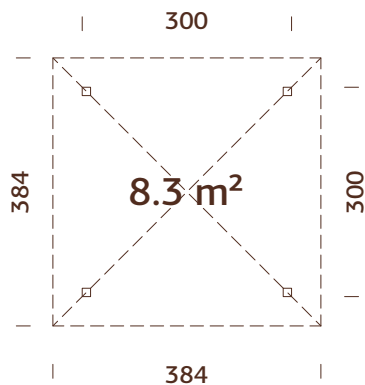

Postes de madera laminada.

OPCIONES DE TRATAMIENTO



110153
baño por
inmersión marrón



120x120 mm



110154
baño por
inmersión gris

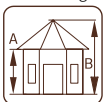

A: 210 cm
B: 319 cm



110152
baño por inmersión
blanco claro

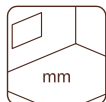

¡Advertencia!
¡El suelo es
opcional! 28 mm

ESPECIFICACIONES DEL MODELO

Medidas: 300x300 cm

Volume: 22,5 m³

Área de la base: 9,0 m²

Tablas del tejado: 19 mm

Superficie del tejado: 18,4 m²

Inclinación del tejado: 30,0°

OPCIONAL

Suelo de terraza, suelo interior, extensión de tejado con dos postes, pared, estructura para el tejado, esquina de media pared, cerca, puerta corredera, puerta seccional, tela asfáltica (subcapa): 6 rollos, teja asfáltica: 9 paquetes, clavos para tejados, tubos de desagüe, puerta y ventana adicional.

Ver productos opcionales p. 180-181 para detalles.

PALMAKO CONNECT BIANCA SET 1 8,3 m²

NUMÉRO DE ARTÍCULO: 110144

¡NUEVO!



Artículo	Piezas
Tejado cuadrado (109392)	1
Cerca (109378)	3

ESPECIFICACIONES DEL MODELO

Véase la página 165.

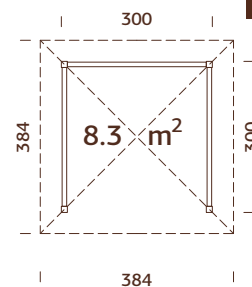
**OPCIONES DE TRATAMIENTO**

110146
baño por
inmersión marrón



120x120 mm



110147
baño por
inmersión gris

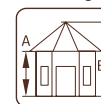

A: 210 cm
B: 319 cm



110145
baño por inmersión
blanco claro



¡Advertencia!
**¡El suelo es
opcional! 28 mm**

OPCIONAL

Suelo de terraza, suelo interior, tela asfáltica (subcapa): 6 rollos, teja asfáltica: 9 paquetes, clavos para tejados, tubos de desagüe. Ver productos opcionales p. 180-181 para detalles.

PALMAKO CONNECT BIANCA SET 2 8,3 m²

NUMÉRO DE ARTÍCULO: 110140

¡NUEVO!



Artículo	Piezas
Tejado cuadrado (109392)	1
Pared (109375)	3

ESPECIFICACIONES DEL MODELO

Véase la página 165.

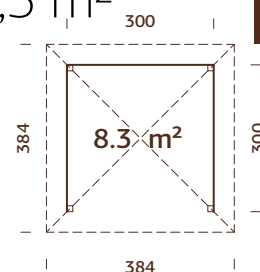
**OPCIONES DE TRATAMIENTO**

110142
baño por
inmersión marrón

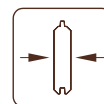

28 mm



110143
baño por
inmersión gris

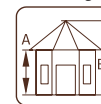

A: 210 cm
B: 323 cm



110141
baño por inmersión
blanco claro



¡Advertencia!
**¡El suelo es
opcional! 28 mm**

OPCIONAL

Suelo de terraza, suelo interior, tela asfáltica (subcapa): 6 rollos, teja asfáltica: 9 paquetes, clavos para tejados, tubos de desagüe, puerta y ventana adicional. Ver productos opcionales p. 180-181 para detalles.

PALMAKO CONNECT BIANCA SET 3 8,3 m²

NUMÉRO DE ARTÍCULO: 110132

¡NUEVO!



¡Se puede montar en
sentido contrario!

Artículo	Piezas
Tejado cuadrado (109392)	1
Pared (109375)	2
Esquina de media pared (109805)	1

ESPECIFICACIONES DEL MODELO

Véase la página 165.

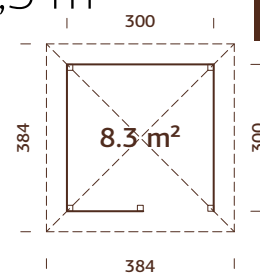
**OPCIONES DE TRATAMIENTO**

110134
baño por
inmersión marrón

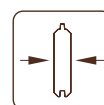

28 mm



110135
baño por
inmersión gris



A: 210 cm
B: 323 cm



110133
baño por inmersión
blanco claro

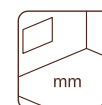

¡Advertencia!
**¡El suelo es
opcional! 28 mm**

OPCIONAL

Suelo de terraza, suelo interior, tela asfáltica (subcapa): 6 rollos, teja asfáltica: 9 paquetes, clavos para tejados, tubos de desagüe, puerta y ventana adicional. Ver productos opcionales p. 180-181 para detalles.



PALMAKO CONNECT BIANCA SET 4 8,3 m²

NUMÉRO DE ARTÍCULO: 110136

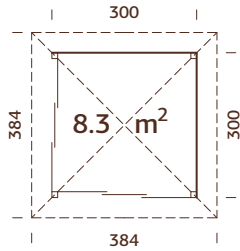
¡NUEVO!

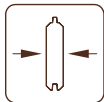
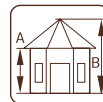
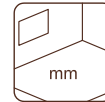

OPCIONES DE TRATAMIENTO

		
110138 baño por inmersión marrón	110139 baño por inmersión gris	110137 baño por inmersión blanco claro
		
28 mm	A: 210 cm B: 323 cm	¡Advertencia! ¡El suelo es opcional! 28 mm

Artículo	Piezas
Tejado cuadrado (109392)	1
Pared (109375)	2
Puerta corredera (110083)	2

ESPECIFICACIONES DEL MODELO

Véase la página 165.



OPCIONAL

Suelo de terraza, suelo interior, tela asfáltica (subcapa): 6 rollos, teja asfáltica: 9 paquetes, clavos para tejados, tubos de desagüe, puerta y ventana adicional. Ver productos opcionales p. 180-181 para detalles.



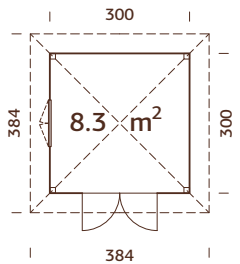

PALMAKO CONNECT BIANCA SET 5 8,3 m²

NUMÉRO DE ARTÍCULO: 110128

¡NUEVO!

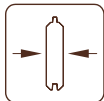

OPCIONES DE TRATAMIENTO

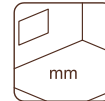
		
110130 baño por inmersión marrón	110131 baño por inmersión gris	110129 baño por inmersión blanco claro
		
28 mm	A: 210 cm B: 323 cm	¡Advertencia! ¡El suelo es opcional! 28 mm

Artículo	Piezas
Tejado cuadrado (109392)	1
Pared (109375)	4
Ventana doble (109548)	1
Puerta doble (103530)	1

ESPECIFICACIONES DEL MODELO

Véase la página 165.



¡Se puede montar en
sentido contrario!

OPCIONAL

Suelo de terraza, suelo interior, tela asfáltica (subcapa): 6 rollos, teja asfáltica: 9 paquetes, clavos para tejados, tubos de desagüe, puerta y ventana adicional. Ver productos opcionales p. 180-181 para detalles.



PALMAKO CONNECT BIANCA SET 6 8,3 m²

NUMÉRO DE ARTÍCULO: 110124

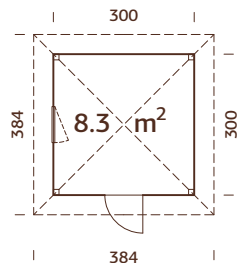
¡NUEVO!

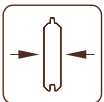
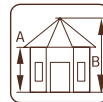
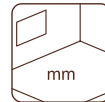

OPCIONES DE TRATAMIENTO

		
110126 baño por inmersión marrón	110127 baño por inmersión gris	110125 baño por inmersión blanco claro
		
28 mm	A: 210 cm B: 323 cm	¡Advertencia! ¡El suelo es opcional! 28 mm

Artículo	Piezas
Tejado cuadrado (109392)	1
Pared (109375)	4
Ventana simple (100038)	1
Puerta simple (107035)	1

ESPECIFICACIONES DEL MODELO

Véase la página 165.



¡Se puede montar en
sentido contrario!

OPCIONAL

Suelo de terraza, suelo interior, tela asfáltica (subcapa): 6 rollos, teja asfáltica: 9 paquetes, clavos para tejados, tubos de desagüe, puerta y ventana adicional. Ver productos opcionales p. 180-181 para detalles.



PALMAKO CONNECT BIANCA 8,3 m²
NUMÉRO DE ARTÍCULO: 109392



PALMAKO CONNECT BIANCA EXTENSIÓN DE TEJADO CON DOS POSTES 8,3 m²
NUMÉRO DE ARTÍCULO: 109374

Palmako Connect Bianca Set 3 16,6 m²

PALMAKO CONNECT BIANCA 16,6 m²

NUMÉRO DE ARTÍCULO: 110184

¡NUEVO!

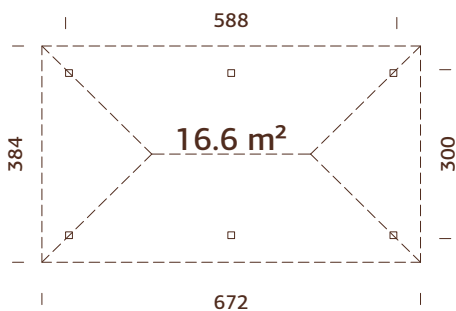

Postes de madera laminada.

OPCIONES DE TRATAMIENTO



110186
baño por
inmersión marrón



120x120 mm



110187
baño por
inmersión gris

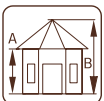

A: 210 cm
B: 319 cm



110185
baño por inmersión
blanco claro

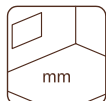

**¡Advertencia! ¡El
suelo es opcional!
28 mm**

ESPECIFICACIONES DEL MODELO

Medidas: 588x300 cm

Volume: 43,9 m³

Área de la base: 17,6 m²

Tablas del tejado: 19 mm

Superficie del tejado: 31,5 m²

Inclinación del tejado: 30,0°

OPCIONAL

Suelo de terraza, suelo interior, extensión de tejado con dos postes, pared, estructura para el tejado, esquina de media pared, cerca, puerta corredera, puerta seccional, tela asfáltica (subcapa): 9 rollos, teja asfáltica: 15 paquetes, clavos para tejados, tubos de desagüe, puerta y ventana adicional. Ver productos opcionales p. 180-181 para detalles.

PALMAKO CONNECT BIANCA SET 1 16,6 m²

NUMÉRO DE ARTÍCULO: 110192

¡NUEVO!



Artículo	Piezas
Tejado cuadrado (109392)	1
Tejado adicional (109374)	1
Pared (109375)	2

ESPECIFICACIONES DEL MODELO

Véase la página 169.

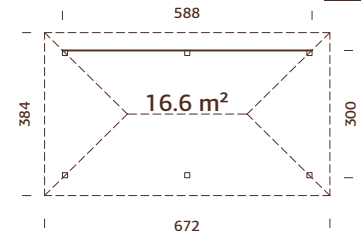
**OPCIONES DE TRATAMIENTO**

110194 baño por inmersión marrón	110195 baño por inmersión gris	110193 baño por inmersión blanco claro
28 mm	A: 210 cm B: 323 cm	¡Advertencia! ¡El suelo es opcional! 28 mm

OPCIONAL

Suelo de terraza, suelo interior, tela asfáltica (subcapa): 9 rollos, teja asfáltica: 15 paquetes, clavos para tejados, tubos de desagüe, puerta y ventana adicional. Ver productos opcionales p. 180-181 para detalles.

PALMAKO CONNECT BIANCA SET 2 16,6 m²

NUMÉRO DE ARTÍCULO: 110200

¡NUEVO!



Artículo	Piezas
Tejado cuadrado (109392)	1
Tejado adicional (109374)	1
Pared (109375)	2
Cerca (109378)	2

ESPECIFICACIONES DEL MODELO

Véase la página 169.

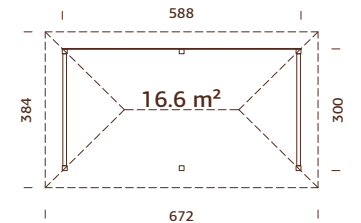
**OPCIONES DE TRATAMIENTO**

110202 baño por inmersión marrón	110203 baño por inmersión gris	110201 baño por inmersión blanco claro
28 mm	A: 210 cm B: 323 cm	¡Advertencia! ¡El suelo es opcional! 28 mm

OPCIONAL

Suelo de terraza, suelo interior, tela asfáltica (subcapa): 9 rollos, teja asfáltica: 15 paquetes, clavos para tejados, tubos de desagüe, puerta y ventana adicional. Ver productos opcionales p. 180-181 para detalles.

PALMAKO CONNECT BIANCA SET 3 16,6 m²

NUMÉRO DE ARTÍCULO: 110196

¡NUEVO!



¡Se puede montar en sentido contrario!

Artículo	Piezas
Tejado cuadrado (109392)	1
Tejado adicional (109374)	1
Pared (109375)	2
Cerca (109378)	2
Esquina de media pared (109805)	1

ESPECIFICACIONES DEL MODELO

Véase la página 169.

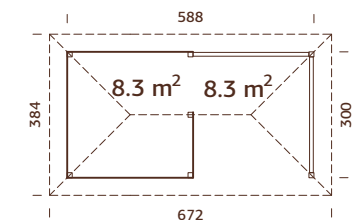
**OPCIONES DE TRATAMIENTO**

110198 baño por inmersión marrón	110199 baño por inmersión gris	110197 baño por inmersión blanco claro
28 mm	A: 210 cm B: 323 cm	¡Advertencia! ¡El suelo es opcional! 28 mm

OPCIONAL

Suelo de terraza, suelo interior, tela asfáltica (subcapa): 9 rollos, teja asfáltica: 15 paquetes, clavos para tejados, tubos de desagüe, puerta y ventana adicional. Ver productos opcionales p. 180-181 para detalles.

PALMAKO CONNECT BIANCA SET 4 16,6 m²

NUMÉRO DE ARTÍCULO: 110204

¡NUEVO!

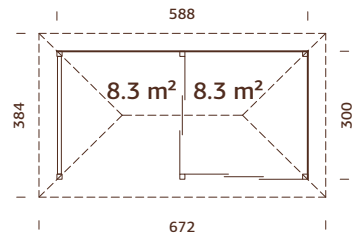

OPCIONES DE TRATAMIENTO



110206
baño por
inmersión marrón

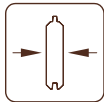

28 mm



110207
baño por
inmersión gris

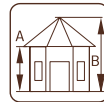

A: 210 cm
B: 323 cm



110205
baño por inmersión
blanco claro

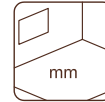

¡Advertencia!
¡El suelo es
opcional! 28 mm

Artículo	Piezas
Tejado cuadrado (109392)	1
Tejado adicional (109374)	1
Estructura para el tejado (109410)	1
Pared (109375)	3
Cerca (109378)	1
Puerta corredera (110083)	2

ESPECIFICACIONES DEL MODELO

Véase la página 169.

OPCIONAL

Suelo de terraza, suelo interior, tela asfáltica (subcapa): 9 rollos, teja asfáltica: 15 paquetes, clavos para tejados, tubos de desagüe, puerta y ventana adicional. Ver productos opcionales p. 180-181 para detalles.



¡Se puede montar en
sentido contrario!

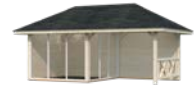

PALMAKO CONNECT BIANCA SET 5 16,6 m²

NUMÉRO DE ARTÍCULO: 110208

¡NUEVO!

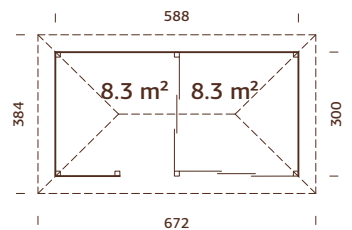

OPCIONES DE TRATAMIENTO



110210
baño por
inmersión marrón

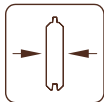

28 mm

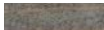

110211
baño por
inmersión gris

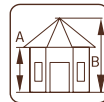

A: 210 cm
B: 323 cm



110209
baño por inmersión
blanco claro

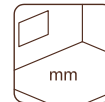

¡Advertencia!
¡El suelo es
opcional! 28 mm

Artículo	Piezas
Tejado cuadrado (109392)	1
Tejado adicional (109374)	1
Estructura para el tejado (109410)	1
Pared (109375)	3
Esquina de media pared (109805)	1
Puerta corredera (110083)	2

ESPECIFICACIONES DEL MODELO

Véase la página 169.

OPCIONAL

Suelo de terraza, suelo interior, tela asfáltica (subcapa): 9 rollos, teja asfáltica: 15 paquetes, clavos para tejados, tubos de desagüe, puerta y ventana adicional. Ver productos opcionales p. 180-181 para detalles.



¡Se puede montar en
sentido contrario!



PALMAKO CONNECT BIANCA SET 6 16,6 m²

NUMÉRO DE ARTÍCULO: 110212

¡NUEVO!

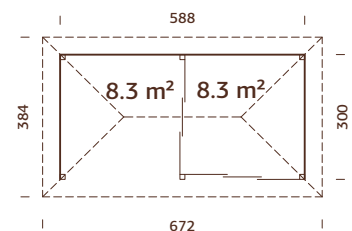

OPCIONES DE TRATAMIENTO



110214
baño por
inmersión marrón

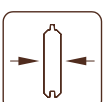

28 mm



110215
baño por
inmersión gris

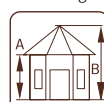

A: 210 cm
B: 323 cm



110213
baño por inmersión
blanco claro

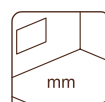

¡Advertencia!
¡El suelo es
opcional! 28 mm

Artículo	Piezas
Tejado cuadrado (109392)	1
Tejado adicional (109374)	1
Estructura para el tejado (109410)	1
Pared (109375)	4
Puerta corredera (110083)	2

ESPECIFICACIONES DEL MODELO

Véase la página 169.

OPCIONAL

Suelo de terraza, suelo interior, tela asfáltica (subcapa): 9 rollos, teja asfáltica: 15 paquetes, clavos para tejados, tubos de desagüe, puerta y ventana adicional. Ver productos opcionales p. 180-181 para detalles.



Los componentes de pared son intercambiables. ¡Se puede montar en
sentido contrario!





PALMAKO CONNECT BIANCA SET 7 16,6 m²

NUMÉRO DE ARTÍCULO: 110216

¡NUEVO!

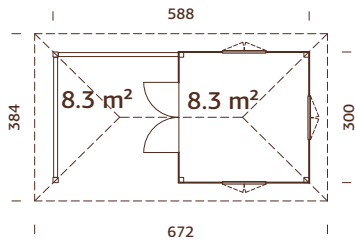

OPCIONES DE TRATAMIENTO



110218
baño por
inmersión marrón

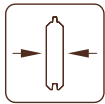

28 mm



110219
baño por
inmersión gris

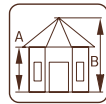

A: 210 cm
B: 323 cm



110217
baño por inmersión
blanco claro

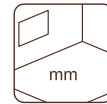

¡Advertencia!
**¡El suelo es
opcional! 28 mm**

Artículo	Piezas
Tejado cuadrado (109392)	1
Tejado adicional (109374)	1
Estructura para el tejado (109410)	1
Pared (109375)	4
Cerca (109378)	2
Ventana doble (109548)	3
Puerta doble (103530)	1

ESPECIFICACIONES DEL MODELO

Véase la página 169.

OPCIONAL

Suelo de terraza, suelo interior, tela asfáltica (subcapa): 9 rollos, teja asfáltica: 15 paquetes, clavos para tejados, tubos de desagüe, puerta y ventana adicional. Ver productos opcionales p. 180-181 para detalles.



¡Se puede montar en
sentido contrario!



PALMAKO CONNECT BIANCA SET 8 16,6 m²

NUMÉRO DE ARTÍCULO: 110220

¡NUEVO!

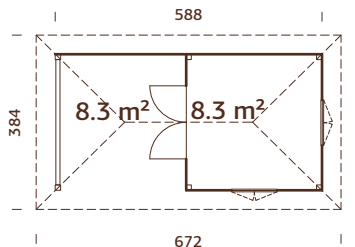

OPCIONES DE TRATAMIENTO



110222
baño por
inmersión marrón

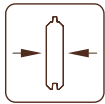

28 mm



110223
baño por
inmersión gris

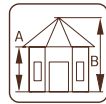

A: 210 cm
B: 323 cm



110221
baño por inmersión
blanco claro

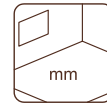

¡Advertencia!
**¡El suelo es
opcional! 28 mm**

Artículo	Piezas
Tejado cuadrado (109392)	1
Tejado adicional (109374)	1
Estructura para el tejado (109410)	1
Pared (109375)	5
Cerca (109378)	1
Ventana doble (109548)	2
Puerta doble (103530)	1

ESPECIFICACIONES DEL MODELO

Véase la página 169.

OPCIONAL

Suelo de terraza, suelo interior, tela asfáltica (subcapa): 9 rollos, teja asfáltica: 15 paquetes, clavos para tejados, tubos de desagüe, puerta y ventana adicional. Ver productos opcionales p. 180-181 para detalles.



¡Se puede montar en
sentido contrario!



PALMAKO CONNECT BIANCA SET 9 16,6 m²

NUMÉRO DE ARTÍCULO: 110224

¡NUEVO!

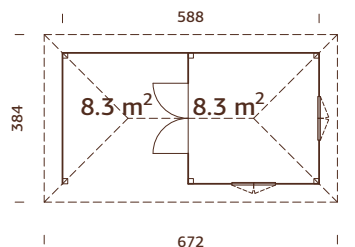

OPCIONES DE TRATAMIENTO



110226
baño por
inmersión marrón

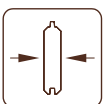

28 mm



110227
baño por
inmersión gris

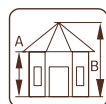

A: 210 cm
B: 323 cm



110225
baño por inmersión
blanco claro

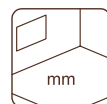

¡Advertencia!
**¡El suelo es
opcional! 28 mm**

Artículo	Piezas
Tejado cuadrado (109392)	1
Tejado adicional (109374)	1
Estructura para el tejado (109410)	1
Pared (109375)	6
Ventana doble (109548)	2
Puerta doble (103530)	1

ESPECIFICACIONES DEL MODELO

Véase la página 169.

OPCIONAL

Suelo de terraza, suelo interior, tela asfáltica (subcapa): 9 rollos, teja asfáltica: 15 paquetes, clavos para tejados, tubos de desagüe, puerta y ventana adicional. Ver productos opcionales p. 180-181 para detalles.



¡Se puede montar en
sentido contrario!



PALMAKO CONNECT BIANCA SET 10 16,6 m²

NUMÉRO DE ARTÍCULO: 110228

¡NUEVO!



¡Se puede montar en sentido contrario!

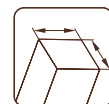
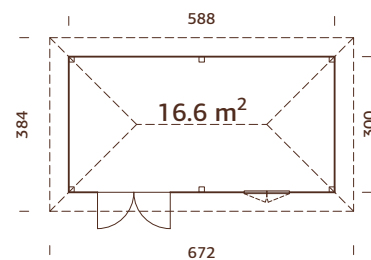

Artículo	Piezas
Tejado cuadrado (109392)	1
Tejado adicional (109374)	1
Pared (109375)	6
Ventana simple (103311)	1
Puerta doble (106799)	1

ESPECIFICACIONES DEL MODELO
Véase la página 169.

120x120 mm

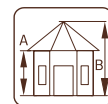

A: 210 cm

B: 323 cm

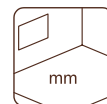

¡Advertencia!
¡El suelo es opcional! 28 mm

OPCIONAL

Suelo de terraza, suelo interior, tela asfáltica (subcapa): 9 rollos, teja asfáltica: 15 paquetes, clavos para tejados, tubos de desagüe, puerta y ventana adicional. Ver productos opcionales p. 180-181 para detalles.

PALMAKO CONNECT BIANCA SET 11 16,6 m²

NUMÉRO DE ARTÍCULO: 110232

¡NUEVO!



¡Se puede montar en sentido contrario!

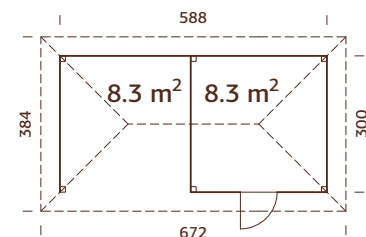

Artículo	Piezas
Tejado cuadrado (109392)	1
Tejado adicional (109374)	1
Estructura para el tejado (109410)	1
Pared (109375)	6
Puerta simple (107035)	1

ESPECIFICACIONES DEL MODELO
Véase la página 169.**OPCIONES DE TRATAMIENTO**

110234
baño por inmersión marrón

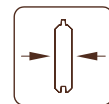

28 mm



110235
baño por inmersión gris

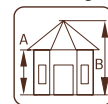

A: 210 cm

B: 323 cm



110233
baño por inmersión blanco claro

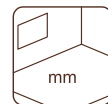

¡Advertencia!
¡El suelo es opcional! 28 mm

OPCIONAL

Suelo de terraza, suelo de terraza, suelo interior, tela asfáltica (subcapa): 9 rollos, teja asfáltica: 15 paquetes, clavos para tejados, tubos de desagüe, puerta y ventana adicional. Ver productos opcionales p. 180-181 para detalles.

PALMAKO CONNECT BIANCA SET 12 16,6 m²

NUMÉRO DE ARTÍCULO: 110236

¡NUEVO!



¡Se puede montar en sentido contrario!

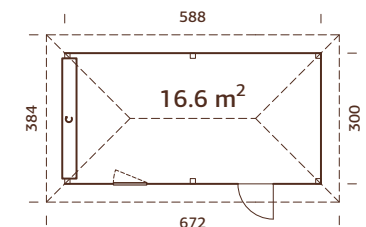

Artículo	Piezas
Tejado cuadrado (109392)	1
Tejado adicional (109374)	1
Pared (109375)	5
Puerta seccional (110078)	1
Ventana simple (100038)	1
Puerta simple (107035)	1

ESPECIFICACIONES DEL MODELO
Véase la página 169.**OPCIONES DE TRATAMIENTO**

110238
baño por inmersión marrón

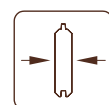

28 mm



110239
baño por inmersión gris

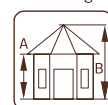

A: 210 cm

B: 323 cm



110237
baño por inmersión blanco claro

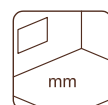

¡Advertencia!
¡El suelo es opcional! 28 mm

OPCIONAL

Suelo de terraza, suelo interior, tela asfáltica (subcapa): 9 rollos, teja asfáltica: 15 paquetes, clavos para tejados, tubos de desagüe, puerta y ventana adicional. Ver productos opcionales p. 180-181 para detalles.

Palmako Connect Bianca Set 5 24,9 m²

PALMAKO CONNECT BIANCA 24,9 m²

NUMÉRO DE ARTÍCULO: 109381

¡NUEVO!

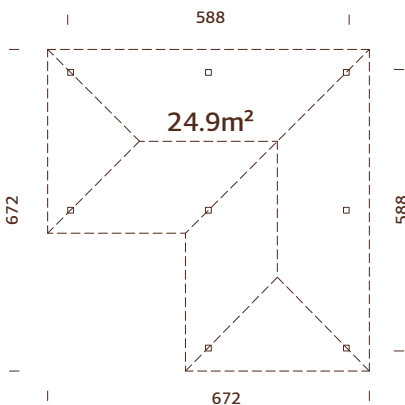

Postes de madera laminada.

OPCIONES DE TRATAMIENTO



110156
baño por
inmersión marrón



110157
baño por
inmersión gris



110155
baño por inmersión
blanco claro



120x120 mm

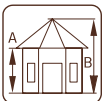

A: 210 cm
B: 319 cm



¡Advertencia! ¡El suelo es opcional!
28 mm

ESPECIFICACIONES DEL MODELO

Medidas: 588x588 cm

Volume: 66,0 m³

Área de la base: 26,3 m²

Tablas del tejado: 19 mm

Superficie del tejado: 48,0 m²

Inclinación del tejado: 30,0°

OPCIONAL

Suelo de terraza, suelo interior, extensión de tejado con dos postes, pared, estructura para el tejado, esquina de media pared, cerca, puerta corredera, puerta seccional, tela asfáltica (subcapa): 11 rollos, teja asfáltica: 18 paquetes, clavos para tejados, puerta y ventana adicional.

Ver productos opcionales p. 180-181 para detalles.

PALMAKO CONNECT BIANCA SET 1 24,9 m²

NUMÉRO DE ARTÍCULO: 110250

¡NUEVO!



Artículo	Piezas
Tejado en L (109381)	1
Pared (109375)	3
Cerca (109378)	3

ESPECIFICACIONES DEL MODELO

Véase la página 175.

OPCIONES DE TRATAMIENTO

110252
baño por
inmersión marrón

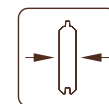
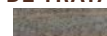
**28 mm**

110253
baño por
inmersión gris

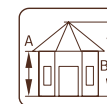
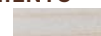
**A: 210 cm****B: 323 cm**

110251
baño por inmersión
blanco claro



¡Advertencia!
**¡El suelo es
opcional! 28 mm**

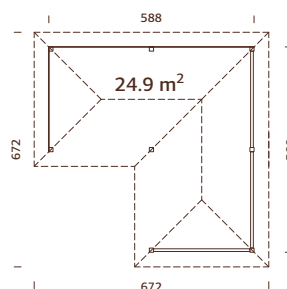

¡Se puede montar en
sentido contrario!

**OPCIONAL**

Suelo de terraza, suelo interior, tela asfáltica (subcapa): 11 rollos, teja asfáltica: 18 paquetes, clavos para tejados, puerta y ventana adicional. Ver productos opcionales p. 180-181 para detalles.

PALMAKO CONNECT BIANCA SET 2 24,9 m²

NUMÉRO DE ARTÍCULO: 110295

¡NUEVO!



Artículo	Piezas
Tejado en L (109381)	1
Pared (109375)	5
Esquina de media pared (109805)	1

ESPECIFICACIONES DEL MODELO

Véase la página 175.

OPCIONES DE TRATAMIENTO

110297
baño por
inmersión marrón

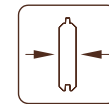
**28 mm**

110298
baño por
inmersión gris

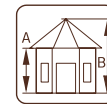
**A: 210 cm****B: 323 cm**

110296
baño por inmersión
blanco claro

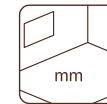

¡Advertencia!
**¡El suelo es
opcional! 28 mm**

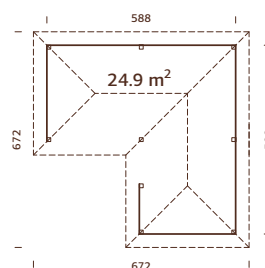

¡Se puede montar en
sentido contrario!

**OPCIONAL**

Suelo de terraza, suelo interior, tela asfáltica (subcapa): 11 rollos, teja asfáltica: 18 paquetes, clavos para tejados, puerta y ventana adicional. Ver productos opcionales p. 180-181 para detalles.

PALMAKO CONNECT BIANCA SET 3 24,9 m²

NUMÉRO DE ARTÍCULO: 110254

¡NUEVO!

Artículo	Piezas
Tejado en L (109381)	1
Estructura para el tejado (109410)	1
Pared (109375)	4
Puerta corredera (110083)	2
Esquina de media pared (109805)	1
Ventana doble (109548)	1



ESPECIFICACIONES DEL MODELO

Véase la página 175.

OPCIONES DE TRATAMIENTO



110256
baño por
inmersión marrón

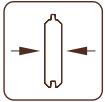

28 mm



110257
baño por
inmersión gris



A: 210 cm
B: 323 cm



110255
baño por inmersión
blanco claro

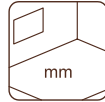

¡Advertencia!
¡El suelo es
opcional! 28 mm

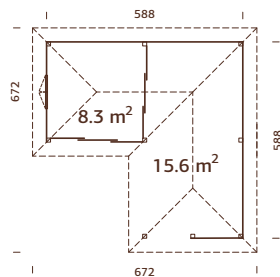

¡Se puede montar en
sentido contrario!



OPCIONAL

Suelo de terraza, suelo interior, tela asfáltica (subcapa): 11 rollos, teja asfáltica: 18 paquetes, clavos para tejados,, puerta y ventana adicional. Ver productos opcionales p. 180-181 para detalles.

PALMAKO CONNECT BIANCA SET 4 24,9 m²

NUMÉRO DE ARTÍCULO: 110303

¡NUEVO!

Artículo	Piezas
Tejado en L (109381)	1
Pared (109375)	4
Puerta corredera (110083)	4



ESPECIFICACIONES DEL MODELO

Véase la página 175.

OPCIONES DE TRATAMIENTO



110305
baño por
inmersión marrón

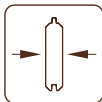

28 mm



110306
baño por
inmersión gris

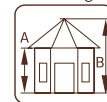

A: 210 cm
B: 323 cm



110304
baño por inmersión
blanco claro

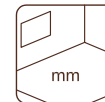

¡Advertencia!
¡El suelo es
opcional! 28 mm

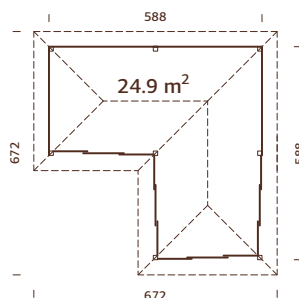

¡Se puede montar en
sentido contrario!



OPCIONAL

Suelo de terraza, suelo interior, tela asfáltica (subcapa): 11 rollos, teja asfáltica: 18 paquetes, clavos para tejados, puerta y ventana adicional. Ver productos opcionales p. 180-181 para detalles.

PALMAKO CONNECT BIANCA SET 5 24,9 m²

NUMÉRO DE ARTÍCULO: 110258

¡NUEVO!

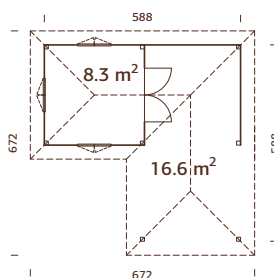

¡Se puede montar en sentido contrario!

**OPCIONAL**

Suelo de terraza, suelo interior, tela asfáltica (subcapa): 11 rollos, teja asfáltica: 18 paquetes, clavos para tejados, puerta y ventana adicional. Ver productos opcionales p. 180-181 para detalles.

Artículo	Piezas
Tejado en L (109381)	1
Estructura para el tejado (109410)	1
Pared (109375)	6
Ventana doble (109548)	3
Puerta doble (103530)	1

ESPECIFICACIONES DEL MODELO

Véase la página 175.

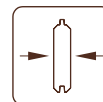
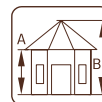
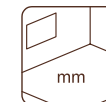
OPCIONES DE TRATAMIENTO**110260**
baño por inmersión marrón**28 mm****110261**
baño por inmersión gris**A: 210 cm**
B: 323 cm**110259**
baño por inmersión blanco claro**¡Advertencia!**
¡El suelo es opcional! 28 mm**PALMAKO CONNECT BIANCA SET 6** 24,9 m²

NUMÉRO DE ARTÍCULO: 110299

¡NUEVO!

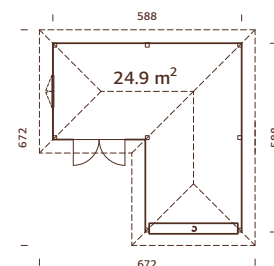

¡Se puede montar en sentido contrario!

**OPCIONAL**

Suelo de terraza, suelo interior, tela asfáltica (subcapa): 11 rollos, teja asfáltica: 18 paquetes, clavos para tejados, puerta y ventana adicional. Ver productos opcionales p. 180-181 para detalles.

Artículo	Piezas
Tejado en L (109381)	1
Pared (109375)	7
Puerta seccional (110078)	1
Ventana simple (103311)	1
Puerta doble (106799)	1

ESPECIFICACIONES DEL MODELO

Véase la página 175.

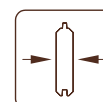
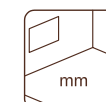
**28 mm****A: 210 cm**
B: 323 cm**¡Advertencia!**
¡El suelo es opcional! 28 mm

PALMAKO CONNECT BIANCA SET 7 24,9 m²

NUMÉRO DE ARTÍCULO: 110266

¡NUEVO!

Artículo	Piezas
Tejado cuadrado (109392)	1
Tejado adicional (109374)	2
Estructura para el tejado (109410)	2
Pared (109375)	7
Puerta corredera (110083)	2
Ventana simple (103311)	1
Puerta doble (106799)	1



¡Se puede montar en sentido contrario!

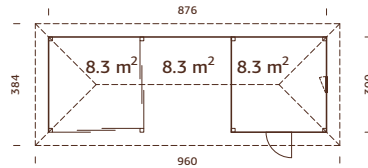

ESPECIFICACIONES DEL MODELO

Véase la página 175.

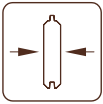

28 mm

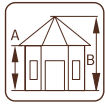

A: 210 cm
B: 323 cm

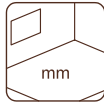

¡Advertencia!
¡El suelo es
opcional! 28 mm

OPCIONAL

Suelo de terraza, suelo interior, tela asfáltica (subcapa): 11 rollos, teja asfáltica: 18 paquetes, clavos para tejados, puerta y ventana adicional. Ver productos opcionales p. 180-181 para detalles.

PALMAKO CONNECT BIANCA SET 1 33,2 m²

NUMÉRO DE ARTÍCULO: 110262

¡NUEVO!

Artículo	Piezas
Tejado en L (109381)	1
Tejado adicional (109374)	1
Estructura para el tejado (109410)	1
Pared (109375)	4
Cerca (109378)	4
Esquina de media pared (109805)	1
Puerta corredera (110083)	1
Ventana simple (100038)	1
Puerta simple (107035)	1



¡Se puede montar en sentido contrario!

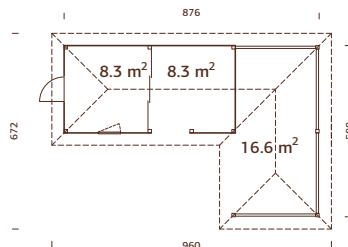

ESPECIFICACIONES DEL MODELO

Véase la página 175.

OPCIONES DE TRATAMIENTO



110264
baño por
inmersión marrón

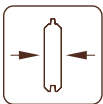

28 mm



110265
baño por
inmersión gris



A: 210 cm
B: 323 cm



110263
baño por inmersión
blanco claro

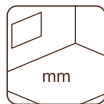

¡Advertencia!
¡El suelo es
opcional! 28 mm

OPCIONAL

Suelo de terraza, suelo interior, tela asfáltica (subcapa): 14 rollos, teja asfáltica: 25 paquetes, clavos para tejados, puerta y ventana adicional. Ver productos opcionales p. 180-181 para detalles.

PRODUCTOS OPCIONALES

VER PRODUCTOS OPCIONALES, PÁGINAS 268-285



Caseta	Art. N°	Tejado adicional	Estructura para el tejado Pared	Esquina de media pared	Cerca	Puerta corredera	Puerta seccional	Suelo' (interior)	Suelo ² (terrazza)	Tela asfáltica (subcapa), rollos	Teja asfáltica ³ , paquetes	Ciavos para tejados, 1 kg	Tubos de desagüe	Ventana adicional	Puerta adicional
Bianca Tejado adicional 8,3 m ²	109374							109811	103090	3 rollos	6 paquetes	107930	106630		
Bianca 8,3 m ²	109392	109374	109410	109805	109378	110083	110078	109811	103090	6 rollos	9 paquetes	107930	106630		
Bianca Set 1 8,3 m ²	110144							109811	103090	6 rollos	9 paquetes	107930	106630		
Bianca Set 2 8,3 m ²	110140							109811	103090	6 rollos	9 paquetes	107930	106630		
Bianca Set 3 8,3 m ²	110132							109811	103090	6 rollos	9 paquetes	107930	106630		
Bianca Set 4 8,3 m ²	110136							109811	103090	6 rollos	9 paquetes	107930	106630		
Bianca Set 5 8,3 m ²	110128							109811	103090	6 rollos	9 paquetes	107930	106630		
Bianca Set 6 8,3 m ²	110124							109811	103090	6 rollos	9 paquetes	107930	106630		
Bianca 16,6 m ²	110184	109374	109410	109805	109378	110083	110078	109811	103090	9 rollos	15 paquetes	107930	106629+ 106630		
Bianca Set 1 16,6 m ²	110192							109811	103090	9 rollos	15 paquetes	107930	106629+ 106630		
Bianca Set 2 16,6 m ²	110200							109811	103090	9 rollos	15 paquetes	107930	106629+ 106630		
Bianca Set 3 16,6 m ²	110196							109811	103090	9 rollos	15 paquetes	107930	106629+ 106630		
Bianca Set 4 16,6 m ²	110204							109811	103090	9 rollos	15 paquetes	107930	106629+ 106630		
Bianca Set 5 16,6 m ²	110262							109811	103090	9 rollos	15 paquetes	107930	106629+ 106630		

Todos los conjuntos Blanca se pueden complementar con puertas y ventanas aptas para paredes de 28 mm.

Números de artículo de las ventanas:

103311, 100028, 100058, 100056, 103320, 109548

Números de artículo de las puertas:

109096, 107034, 107055, 103604, 109097, 107042, 106799, 103530, 103534, 106829

¹ Incluye vigas tratadas. ² Las tablas de suelo están tratadas en autoclave y las vigas del suelo llevan tratamiento. El conjunto de suelo es adecuado para un área de 8,3 m². ³ La teja asfáltica está disponible en diferentes colores: - 107180 = negro, 107182 = rojo, 107183 = verde, 107181 = marrón El número de artículo está marcado para artículos sin tratamiento, consulte con nuestro equipo de ventas para los artículos tratados.

PRODUCTOS OPCIONALES

VER PRODUCTOS OPCIONALES, PÁGINAS 268-285



Caseta	Art. N°	Tejado adicional	Estructura para el tejado	Pared	Esquina de media pared	Cerca	Puerta corredera	Puerta seccional	Suelo' (interior)	Suelo² (terrazza)	Tela asfáltica (subcapa), rollos	Teja asfáltica³, tejados, paquetes	Clavos para 1 kg	Tubos de desagüe	Ventana adicional	Puerta adicional
Bianca Set 6	16,6 m²	110212							109811	103090	9 rollos	15 paquetes	107950	106629+ 106650		
Bianca Set 7	16,6 m²	110216							109811	103090	9 rollos	15 paquetes	107950	106629+ 106650		
Bianca Set 8	16,6 m²	110220							109811	103090	9 rollos	15 paquetes	107950	106629+ 106650		
Bianca Set 9	16,6 m²	110224							109811	103090	9 rollos	15 paquetes	107950	106629+ 106650		
Bianca Set 10	16,6 m²	110228							109811	103090	9 rollos	15 paquetes	107950	106629+ 106650		
Bianca Set 11	16,6 m²	110232							109811	103090	9 rollos	15 paquetes	107950	106629+ 106650		
Bianca Set 12	16,6 m²	110236							109811	103090	9 rollos	15 paquetes	107950	106629+ 106650		
Bianca Set 24,9 m²		109581	109574	109410	109575	109805	109378	110083	109811	103090	11 rollos	18 paquetes	107950	106629+ 106650		
Bianca Set 1	24,9 m²	110250							109811	103090	11 rollos	18 paquetes	107950	106629+ 106650		
Bianca Set 2	24,9 m²	110295							109811	103090	11 rollos	18 paquetes	107950	106629+ 106650		
Bianca Set 3	24,9 m²	110254							109811	103090	11 rollos	18 paquetes	107950	106629+ 106650		
Bianca Set 4	24,9 m²	110503							109811	103090	11 rollos	18 paquetes	107950	106629+ 106650		
Bianca Set 5	24,9 m²	110258							109811	103090	11 rollos	18 paquetes	107950	106629+ 106650		
Bianca Set 6	24,9 m²	110299							109811	103090	11 rollos	18 paquetes	107950	106629+ 106650		
Bianca Set 7	24,9 m²	110266							109811	103090	11 rollos	18 paquetes	107950	106629+ 106650		
Bianca Set 1	33,2 m²	110262							109811	103090	14 rollos	25 paquetes	107950	106629+ 106650		

Todos los conjuntos Bianca se pueden complementar con puertas y ventanas aptas para paredes de 28 mm.

Números de artículo de las ventanas:
105311, 100028, 100058, 100056, 105320, 109548

Números de artículo de las puertas:
109096, 107034, 107055, 103604, 109097, 107042, 106799, 105550, 105534, 106829

¹ Incluye vigas tratadas. ² Las tablas de suelo están tratadas en autoclave y las vigas del suelo llevan tratamiento. El conjunto de suelo es adecuado para un área de 8,3 m². ³ La teja asfáltica está disponible en diferentes colores - 107180 = negro, 107182 = rojo, 107183 = verde, 107181 = marrón. El número de artículo está marcado para artículos sin tratamiento, consulte con nuestro equipo de ventas para los artículos tratados.





GARAJES

GARAJES



PALMAKO GARAJE
RASMUS 19,0 m²
SIN PUERTA



PALMAKO GARAJE
RASMUS 19,0 m²
CON PUERTA COCHERA DE MADERA



PALMAKO GARAJE
RASMUS 19,0 M²
CON PUERTA SECCIONAL



PALMAKO GARAJE
ROGER 19,0 m²
SIN PUERTA



PALMAKO GARAJE
ROGER 19,0 m²
CON PUERTA COCHERA DE MADERA



PALMAKO GARAJE
ROGER 19,0 M²
CON PUERTA SECCIONAL



PALMAKO GARAJE
ROGER 23,9 m²
SIN PUERTA



PALMAKO GARAJE
ROGER 23,9 m²
CON PUERTA COCHERA DE MADERA



PALMAKO GARAJE
ROGER 23,9 M²
CON PUERTA SECCIONAL



PALMAKO GARAJE
ROGER 27,7 m²
SIN PUERTA



PALMAKO GARAJE
ROGER 27,7 m²
CON PUERTA COCHERA DE MADERA



PALMAKO GARAJE
ROGER 27,7 M²
CON PUERTA SECCIONAL



PALMAKO GARAJE
ROGER 21,9+5,2 m²
SIN PUERTA



PALMAKO GARAJE
ROGER 21,9+5,2 m²
CON PUERTA COCHERA DE MADERA



PALMAKO GARAJE
ROGER 21,9+5,2 M²
CON PUERTA SECCIONAL



PALMAKO GARAJE
ROGER 28,4 m²
SIN PUERTA



PALMAKO GARAJE
ROGER 28,4 m²
CON PUERTA COCHERA DE MADERA



PALMAKO GARAJE
ROGER 28,4 M²
CON PUERTA SECCIONAL



PALMAKO NORDIC+ GARAJE
ANDRE 21,5 m²
SIN PUERTA



PALMAKO NORDIC+ GARAJE
ANDRE 21,5 M²
CON PUERTA SECCIONAL



PALMAKO NORDIC+ GARAJE
ANDRE 28,5 m²
SIN PUERTA



PALMAKO NORDIC+ GARAJE
ANDRE 28,5 M²
CON PUERTA SECCIONAL



PALMAKO NORDIC+ GARAJE
ANDRE 44,7 m²
SIN PUERTA



PALMAKO NORDIC+ GARAJE
ANDRE 44,7 M²
CON PUERTA SECCIONAL

MOTOR PARA PUERTAS SECCIONALES DE GARAJE

NÚMERO DE ARTÍCULO: 108561



Garaje	Motor
Roger 19,0 m ² con puerta seccional	108561
Roger 23,9 m ² con puerta seccional	108561
Roger 27,7 m ² con puerta seccional	108561
Roger 21,9+5,2 m ² con puerta seccional	108561
Roger 28,4 m ² con puerta seccional	108561
Sten 22,9 m ² con puerta seccional	108561
Andre 21,5 m ² con puerta seccional	108561
Andre 28,5 m ² con puerta seccional	108561
Andre 44,7 m ² con puerta seccional	108561

ESPECIFICACIONES DEL MODELO

Medidas del motor: 600x250x350 mm

Medidas del riel: 3000x50x100 mm

Peso: 10+5 kg

Dependiendo del modelo del garaje, se pueden necesitar instrumentos suplementarios para la instalación. ¡Se necesita conexión eléctrica!

PALMAKO GARAJE RASMUS 19,0 m² CON PUERTA COCHERA DE MADERA

NÚMERO DE ARTÍCULO: 102415



Rasmus 19,0 m² sin puerta
Número de artículo: 101894



Rasmus 19,0 m² con puerta seccional
Número de artículo: 102419
Puerta seccional, medidas de paso: 221x188 cm
Art. N° puerta seccional 103516

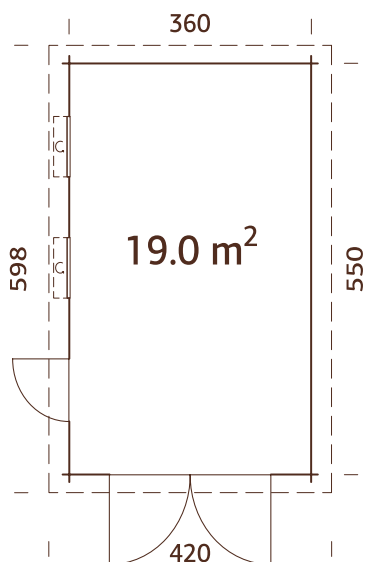

ESPECIFICACIONES DEL MODELO

Medidas de la madera: 380x570 cm

Volumen: 44,5 m³

Tipo de puerta o ventana: Garden

Cristal de la puerta o ventana:

cristal auténtico, 4 mm

Ventana, medidas de paso: 70x43 cm

Puerta, medidas de paso: 73x183 cm

Medidas de paso de puerta de madera:

225x194 cm

Art. N° puerta cochera de madera: 103555

Tablas del tejado: 19 mm

Superficie del tejado: 24,5 m²

Inclinación del tejado: 1,8°

Área de la base: 19,8 m²

Correas fuertes de madera laminada.

Cristal mate de puerta y ventana.

OPCIONAL

Tela asfáltica negra (adecuada como subcapa): 6 rollos, material para tejados SBS: 6 rollos, EPDM, clavos para tejados, tubos de desagüe, trastero lateral, alero, puerta y ventana adicional.

Ver productos opcionales p. 268-285 para detalles.

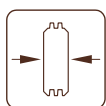

44 mm

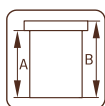

A: 228 cm
B: 253 cm

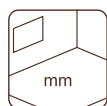

-

PALMAKO GARAJE ROGER 19,0 m² CON PUERTA COCHERA DE MADERA

NÚMERO DE ARTÍCULO: 102347



Roger 19,0 m² sin puerta
Número de artículo: 101899



Roger 19,0 m² con puerta seccional
Número de artículo: 102355
Puerta seccional, medidas de paso:
221x188 cm
Art. N° puerta seccional 103516



El motor para puertas seccionales de garaje es opcional.

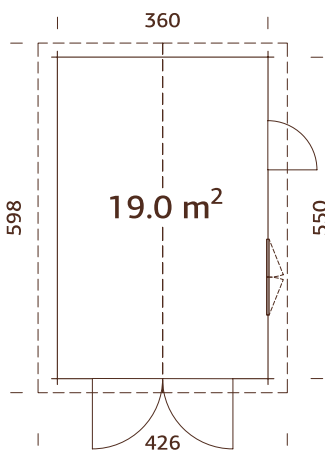

ESPECIFICACIONES DEL MODELO

Medidas de la madera: 380x570 cm

Volumen: 45,9 m³

Tipo de puerta o ventana: Garden+

Cristal de la puerta o ventana:

doble cristal, 3-6-3 mm

Ventana, medidas de paso: 119x89 cm

Puerta, medidas de paso: 73x175 cm

Medidas de paso de puerta de madera:

225x194 cm

Art. N° puerta cochera de madera:

103555

Tablas del tejado: 19 mm

Superficie del tejado: 25,4 m²

Inclinación del tejado: 16,3°

Área de la base: 19,8 m²

OPCIONAL

Tela asfáltica negra (adecuada como subcapa): 6 rollos, material para tejados SBS: 6 rollos, teja asfáltica: 10 paquetes, clavos para tejados, tubos de desagüe, trastero lateral, alero, puerta y ventana adicional, motor para puertas seccionales de garaje. Ver productos opcionales p. 268-285 para detalles.

Doble acristalamiento.

Correas fuertes de madera laminada.

TRATAMIENTO

OPCIONES



madera natural,
sin tratar



baño por inmersión
marrón



baño por inmersión
gris



baño por inmersión
blanco claro

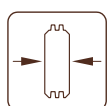

44 mm

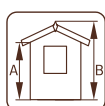

A: 217 cm
B: 276 cm

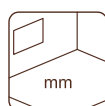

-

Roger 19,0 m² sin puerta

101899

101900

101902

101901

Roger 19,0 m² con puerta cochera de madera

102347

102348

102350

102349

Roger 19,0 m² con puerta seccional

102355

102356

102358

102357

PALMAKO GARAJE ROGER 23,9 m² CON PUERTA COCHERA DE MADERA

NÚMERO DE ARTÍCULO: 102498



Roger 23,9 m² sin puerta
Número de artículo: 101903



Roger 23,9 m² con puerta seccional
Número de artículo: 102502
Puerta seccional, medidas de paso:
221x188 cm
Art. N° puerta seccional 103516



El motor para puertas seccionales de garaje es opcional.

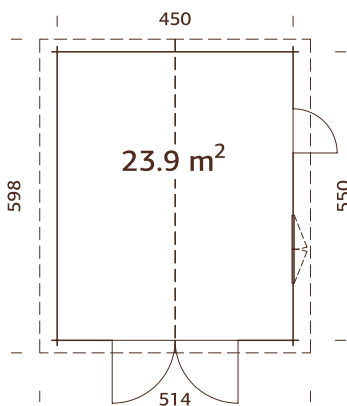

ESPECIFICACIONES DEL MODELO

Medidas de la madera: 470x570 cm

Volumen: 59,0 m³

Tipo de puerta o ventana: Garden+

Cristal de la puerta o ventana:

doble cristal, 3-6-3 mm

Ventana, medidas de paso: 119x89 cm

Puerta, medidas de paso: 73x175 cm

Medidas de paso de puerta de madera:

225x194 cm

Art. N° puerta cochera de madera:

103555

Tablas del tejado: 19 mm

Superficie del tejado: 31,7 m²

Inclinación del tejado: 15,7°

Área de la base: 24,8 m²

OPCIONAL

Tela asfáltica negra (adecuada como subcapa): 7 rollos, material para tejados SBS: 7 rollos, teja asfáltica: 12 paquetes, clavos para tejados, tubos de desagüe, trastero lateral, alero, puerta y ventana adicional, motor para puertas seccionales de garaje. Ver productos opcionales p. 268-285 para detalles.

Doble acristalamiento.
Correas fuertes de madera laminada.

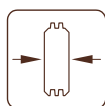

44 mm

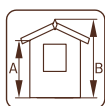

A: 217 cm
B: 287 cm

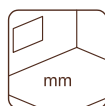

TRATAMIENTO OPCIONES



madera natural,
sin tratar



baño por inmersión
marrón



baño por inmersión
gris



baño por inmersión
blanco claro

Roger 23,9 m² sin puerta

101903

101904

101906

101905

Roger 23,9 m² con puerta cochera de madera

102498

102499

102501

102500

Roger 23,9 m² con puerta seccional

102502

102503

102505

102504

PALMAKO GARAJE ROGER 27,7 m² CON PUERTA COCHERA DE MADERA

NÚMERO DE ARTÍCULO: 102379



Roger 27,7 m² sin puerta
Número de artículo: 101911



Roger 27,7 m² con puerta seccional
Número de artículo: 102383
Puerta seccional, medidas de paso:
221x188 cm
Art. N° puerta seccional 103516



El motor para puertas seccionales de garaje es opcional.

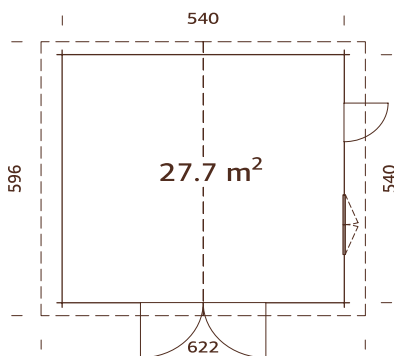

ESPECIFICACIONES DEL MODELO

Medidas de la madera: 560x560 cm

Volumen: 73,9 m³

Tipo de puerta o ventana: Summer

Crystal de la puerta o ventana:

doble cristal, 3-9-3 mm

Ventana, medidas de paso: 117x92 cm

Puerta, medidas de paso: 73x183 cm

Medidas de paso de puerta de madera:

225x194 cm

Art. N° puerta cochera de madera:

103587

Tablas del tejado: 19 mm

Superficie del tejado: 37,8 m²

Inclinación del tejado: 15,7°

Área de la base: 29,2 m²

OPCIONAL

Tela asfáltica negra (adecuada como subcapa): 8 rollos, material para tejados SBS: 8 rollos, teja asfáltica: 14 paquetes, clavos para tejados, tubos de desagüe, trastero lateral, alero, puerta y ventana adicional, motor para puertas seccionales de garaje. Ver productos opcionales p. 268-285 para detalles.

Doble acristalamiento.

Correas fuertes de madera laminada.

TRATAMIENTO

OPCIONES



madera natural,
sin tratar



baño por inmersión
marrón



baño por inmersión
gris



baño por inmersión
blanco claro

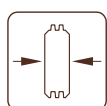

70 mm

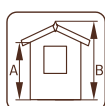

A: 230 cm
B: 312 cm

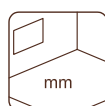

-

Roger 27,7 m² sin puerta

101911

101912

101914

101913

Roger 27,7 m² con puerta cochera de madera

102379

102380

102382

102381

Roger 27,7 m² con puerta seccional

102383

102384

102386

102385

PALMAKO GARAJE ROGER 21,9+5,2 m² CON PUERTA COCHERA DE MADERA

NÚMERO DE ARTÍCULO: 102482



Roger 21,9+5,2 m² sin puerta
Número de artículo: 101872



Roger 21,9+5,2 m² con puerta seccional
Número de artículo: 102486
Puerta seccional, medidas de paso:
221x188 cm
Art. N° puerta seccional 103516



El motor para puertas seccionales de garaje es opcional.

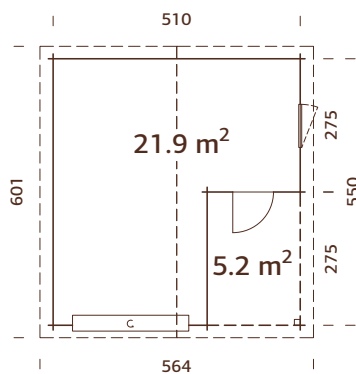

ESPECIFICACIONES DEL MODELO

Medidas de la madera: 530x570 cm

Volumen: 60,0 m³

Tipo de puerta o ventana: Garden+

Cristal de la puerta o ventana:

doble cristal, 3-6-3 mm

Ventana, medidas de paso: 78x89 cm

Puerta, medidas de paso: 73x175 cm

Medidas de paso de puerta de madera:

225x194 cm

Art. N° puerta cochera de madera: 103555

Tablas del tejado: 19 mm

Superficie del tejado: 35,4 m²

Inclinación del tejado: 18,7°

Área de la base: 28,1 m²

OPCIONAL

Tela asfáltica negra (adecuada como subcapa): 7 rollos, material para tejados SBS: 7 rollos, teja asfáltica: 14 paquetes, clavos para tejados, tubos de desagüe, trastero lateral, alero, puerta y ventana adicional, motor para puertas seccionales de garaje. Ver productos opcionales p. 268-285 para detalles.

Doble acristalamiento.

Correas fuertes de madera laminada.

¡Se puede montar en sentido contrario!



TRATAMIENTO OPCIONES



madera natural, sin tratar



baño por inmersión marrón



baño por inmersión gris



baño por inmersión blanco claro

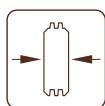

44 mm

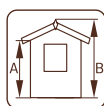

A: 228 cm
B: 321 cm

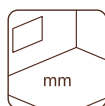

-

Roger 21,9+5,2 m² sin puerta

101872

101873

101875

101874

Roger 21,9+5,2 m² con puerta cochera de madera

102482

102483

102485

102484

Roger 21,9+5,2 m² con puerta seccional

102486

102487

102489

102488

PALMAKO GARAJE ROGER 28,4 m² CON PUERTA COCHERA DE MADERA

NÚMERO DE ARTÍCULO: 102399



Roger 28,4 m² sin puerta
Número de artículo: 101907



Roger 28,4 m² con puerta seccional
Número de artículo: 102403
Puerta seccional, medidas de paso:
221x188 cm
Art. N° puerta seccional 103516



El motor para puertas seccionales de garaje es opcional.

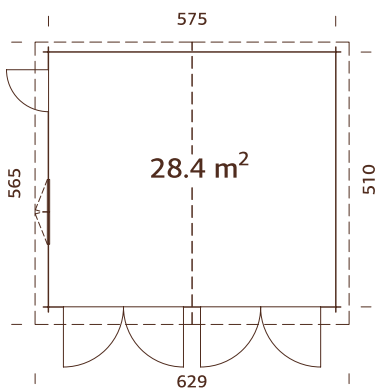

ESPECIFICACIONES DEL MODELO

Medidas de la madera: 595x530 cm
Volumen: 73,5 m³
Tipo de puerta o ventana: Garden+
Cristal de la puerta o ventana:
doble cristal, 3-6-3 mm
Ventana, medidas de paso: 119x89 cm
Puerta, medidas de paso: 73x175 cm
Medidas de paso de puerta de madera:
225x194 cm

Art. N° puerta cochera de madera: 103555

Tablas del tejado: 19 mm

Superficie del tejado: 36,8 m²

Inclinación del tejado: 16,8°

Área de la base: 29,3 m²

OPCIONAL

Tela asfáltica negra (adecuada como subcapa): 9 rollos, material para tejados SBS: 9 rollos, teja asfáltica: 14 paquetes, clavos para tejados, tubos de desagüe, trastero lateral, alero, puerta y ventana adicional, motor para puertas seccionales de garaje. Ver productos opcionales p. 268-285 para detalles.

Doble acristalamiento.
Correas fuertes de madera laminada.

TRATAMIENTO OPCIONES



madera natural,
sin tratar



baño por inmersión
marrón



baño por inmersión
gris



baño por inmersión
blanco claro

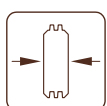

44 mm

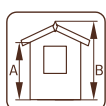

A: 217 cm
B: 310 cm

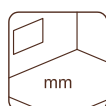

-

Modelo	101907	101908	101910	101909
Roger 28,4 m² sin puerta	101907	101908	101910	101909
Roger 28,4 m² con puerta cochera de madera	102399	102400	102402	102401
Roger 28,4 m² con puerta seccional	102403	102404	102406	102405

GARAJES NORDIC+ PREFABRICADOS CON ELEMENTOS DE 160 MM DE GROSOR

Estos garajes de estilo escandinavo son adecuados para cualquier jardín que carezca de edificios fuertes y resistentes a las inclemencias meteorológicas en los que poder estar con la familia o los amigos. Tómese su tiempo para sumergirse en las páginas siguientes de nuestros modernos Garajes Nordic+ prefabricados.

El interior de los paneles de pared prefabricados está cubierto con plástico para protegerlos contra el viento, lo que hace que estas casas sean muy resistentes a la intemperie y, sobre todo, a la lluvia y al viento. Es muy cómodo estar dentro de un edificio si hace calor. Palmako ha pensado en ello por lo que le ofrecemos un aislamiento de 95 mm. Puede aislar paredes, suelos y tejados. Para una mejor ventilación, hemos incluido listones de aireación bajo el panelado. Todas las casas tienen doble acristalamiento térmico de apertura hacia el exterior. Estos modelos tienen puertas aislantes con EPS (poliestireno expandido) de 40 mm.

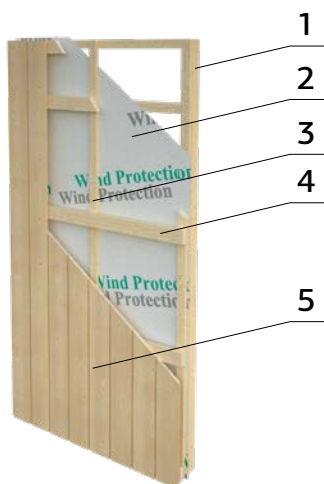

El grosor total de los elementos de las Garajes Nordic+ es de 160 mm. A continuación presentamos la sección transversal de uno de estos elementos para que pueda ver cómo son y de qué se componen:

1. Marco de 44 x 95 mm
2. Plástico de protección contra el viento
3. Listones de aireación de 19 x 45 mm
4. 28 x 70 mm listones interiores de refuerzo
5. Revestimiento exterior de madera cepillada de 18 mm

¡UNA COLECCIÓN – MUCHAS CASAS!

Cada modelo contiene un juego de paneles de pared y ventana/puerta que se pueden organizar de diversas formas. Esto proporciona aspectos diferentes a la casa.

NORDIC+ GARAJE ANDRE 28.5 m²

NÚMERO DE ARTÍCULO: 101167



ANDRE OPCIÓN 1



ANDRE OPCIÓN 2



ANDRE OPCIÓN 3



ANDRE OPCIÓN 4



DISEÑO DE LOS ELEMENTOS DE PALMAKO GARAJES NORDIC

PALMAKO NORDIC+ GARAJE ANDRE 21,5 m²

NÚMERO DE ARTÍCULO: 101159

CON PUERTA
SECCIONAL



Andre 21,5 m² sin puerta
Número de artículo: 108613



El motor para puertas seccionales de garaje es opcional.

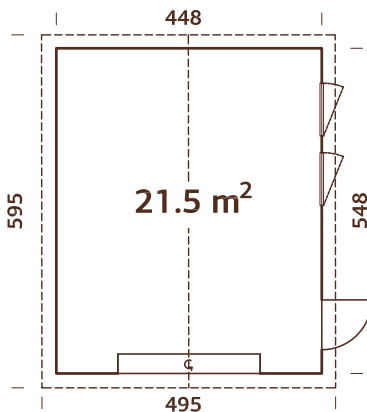

ESPECIFICACIONES DEL MODELO

Medidas de la pared: 448x548 cm

Volumen: 55,4 m³

Tipo de puerta o ventana:

Summer

Cristal de la puerta o ventana:

doble cristal, 3-9-3 mm

Ventana, medidas de paso:

69x38 cm

Puerta, medidas de paso: 78x191,

221x188 cm

Traversaño de la puerta:

madera dura

Tablas del tejado: 19 mm

Superficie del tejado: 30,4 m²

Inclinación del tejado: 20,0°

Área de la base: 24,6 m²

OPCIONAL

Tela asfáltica negra (adecuada como subcapa): 7 rollos, material para tejados SBS: 7 rollos, teja asfáltica:

13 paquetes, clavos para tejados, tubos de desagüe, puerta y ventana adicional, alero, motor para puertas seccionales de garaje.

Ver productos opcionales p. 268-285 para detalles.

Los elementos de las puertas y ventanas se pueden intercambiar.

Doble acristalamiento.

¡Look actual! Revestimiento exterior de madera rugosa.

¡Paneles de pared prefabricados con una capa de plástico para proteger del viento!

Puerta seccional incluida.



160 mm

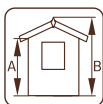

A: 216 cm
B: 316 cm

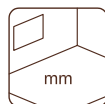

-

PALMAKO NORDIC+ GARAJE ANDRE 28,5 m²

NÚMERO DE ARTÍCULO: 101167

CON PUERTA SECCIONAL



Andre 28,5 m² sin puerta
Número de artículo: 108614



El motor para puertas seccionales de garaje es opcional.

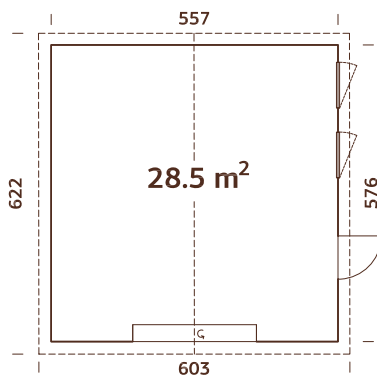

ESPECIFICACIONES DEL MODELO

Medidas de la pared: 557x576 cm

Volumen: 78,3 m³

Tipo de puerta o ventana: Summer

Cristal de la puerta o ventana:

doble cristal, 3-9-3 mm

Ventana, medidas de paso: 69x38 cm

Puerta, medidas de paso:

78x191, 221x188 cm

Puerta, medidas de paso:

78x181, 221x188 cm

Traversaño de la puerta: madera dura

Tablas del tejado: 19 mm

Superficie del tejado: 39,8 m²

Inclinación del tejado: 20,0°

Área de la base: 32,1 m²

Los elementos de las puertas y ventanas se pueden intercambiar.

Doble acristalamiento.

¡Look actual! Revestimiento exterior de madera rugosa.

¡Paneles de pared prefabricados con una capa de plástico para proteger del viento!

Puerta seccional incluida.

OPCIONAL

Tela asfáltica negra (adecuada como subcapa): 7 rollos, material para tejados SBS: 7 rollos, teja asfáltica: 15 paquetes, clavos para tejados, tubos de desagüe, puerta y ventana adicional, alero, motor para puertas seccionales de garaje. Ver productos opcionales p. 268-285 para detalles.



160 mm

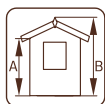

A: 216 cm
B: 337 cm

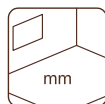

-

PALMAKO NORDIC+ GARAJE ANDRE 44,7 m²

NÚMERO DE ARTÍCULO: 108616

CON PUERTA SECCIONAL



Andre 44,7 m² sin puerta
Número de artículo: 108615



El motor para puertas seccionales de garaje es opcional.

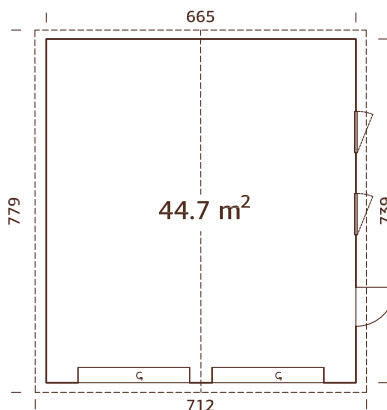

ESPECIFICACIONES DEL MODELO

Medidas de la pared: 665x739 cm

Volumen: 142,0 m³

Tipo de puerta o ventana: Summer

Cristal de la puerta o ventana:

doble cristal, 3-9-3 mm

Ventana, medidas de paso: 68x37 cm

Puerta, medidas de paso:

78x191, 221x188 cm

Puerta, medidas de paso:

78x181, 221x188 cm

Traversaño de la puerta: madera dura

Tablas del tejado: 19 mm

Superficie del tejado: 60,0 m²

Inclinación del tejado: 20,0°

Área de la base: 49,1 m²

Los elementos de las puertas y ventanas se pueden intercambiar.

Doble acristalamiento.

¡Look actual! Revestimiento exterior de madera rugosa.

¡Paneles de pared prefabricados con una capa de plástico para proteger del viento!

Puerta seccional incluida.



160 mm

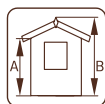

A: 216 cm
B: 357 cm

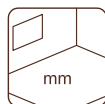

-

OPCIONAL

Tela asfáltica negra (adecuada como subcapa): 11 rollos, material para tejados SBS: 11 rollos, teja asfáltica: 23 paquetes, clavos para tejados, tubos de desagüe, puerta y ventana adicional, alero, motor para puertas seccionales de garaje.

Ver productos opcionales p. 268-285 para detalles.



Escanee este código de barras para ver el montaje de Andre 44,7 m²!

PRODUCTOS OPCIONALES

VER PRODUCTOS OPCIONALES, PÁGINAS 268-285

Caseta	Art. Nº.	Tela asfáltica, rollos	Material para tejados SBS, rollos	Teja asfáltica ¹ , paquetes	Clavos para tejados, 1 kg	EPDM ²	Tubos de desagüe	Trastero lateral	Alero	Puerta de madera para garaje	Puerta seccional para garaje	Puerta adicional	Ventana adicional	Motor para puertas seccionales de garaje
Rasmus 19,0 m ² sin puerta	101894	107210, 6 rollos	107214, 6 rollos	10 paquetes	107930	107172	106628	102801	103168	103555	103516	107053	100094	
Rasmus 19,0 m ² con puerta cochera de madera	102415	107210, 6 rollos	107214, 6 rollos	10 paquetes	107930	107172	106628	102801	103168	103555	103516	107053	100094	
Rasmus 19,0 m ² con puerta seccional	102419	107210, 6 rollos	107214, 6 rollos	10 paquetes	107930	107172	106628	102801	103168	103555	103516	107053	100094	
Roger 19,0 m ² sin puerta	101899	107210, 6 rollos	107214, 6 rollos	10 paquetes	107930	106632	106632	102801	103168	103555	103516	107060	106690	
Roger 19,0 m ² con puerta cochera de madera	102347	107210, 6 rollos	107214, 6 rollos	10 paquetes	107930	106632	106632	102801	103168	103555	103516	107060	106690	
Roger 19,0 m ² con puerta seccional	102355	107210, 6 rollos	107214, 6 rollos	10 paquetes	107930	106632	106632	102801	103168	103555	103516	107060	106690	
Roger 23,9 m ² sin puerta	101903	107210, 7 rollos	107214, 7 rollos	12 paquetes	107930	106632	106632	102801	103168	103555	103516	107060	106690	
Roger 23,9 m ² con puerta cochera de madera	102498	107210, 7 rollos	107214, 7 rollos	12 paquetes	107930	106632	106632	102801	103168	103555	103516	107060	106690	
Roger 23,9 m ² con puerta seccional	102502	107210, 7 rollos	107214, 7 rollos	12 paquetes	107930	106632	106632	102801	103168	103555	103516	107060	106690	
Roger 27,7 m ² sin puerta	101911	107210, 8 rollos	107214, 8 rollos	14 paquetes	107930	106632	106632	102801	103168	103587	103516	107105	106715	
Roger 27,7 m ² con puerta cochera de madera	102379	107210, 8 rollos	107214, 8 rollos	14 paquetes	107930	106632	106632	102801	103168	103587	103516	107105	106715	
Roger 27,7 m ² con puerta seccional	102383	107210, 8 rollos	107214, 8 rollos	14 paquetes	107930	106632	106632	102801	103168	103587	103516	107105	106715	
Roger 21,9+5,2 m ² sin puerta	101872	107210, 7 rollos	107214, 7 rollos	14 paquetes	107930	106632	106632	102801	103168	103555	103516	107060	100095	
Roger 21,9+5,2 m ² con puerta cochera de madera	102482	107210, 7 rollos	107214, 7 rollos	14 paquetes	107930	106632	106632	102801	103168	103555	103516	107060	100095	
Roger 21,9+5,2 m ² con puerta seccional	102486	107210, 7 rollos	107214, 7 rollos	14 paquetes	107930	106632	106632	102801	103168	103555	103516	107060	100095	
Roger 28,4 m ² sin puerta	101907	107210, 9 rollos	107214, 9 rollos	14 paquetes	107930	106632	106632	102801	103168	103555	103516	107060	106690	
Roger 28,4 m ² con puerta cochera de madera	102399	107210, 9 rollos	107214, 9 rollos	14 paquetes	107930	106632	106632	102801	103168	103555	103516	107060	106690	
Roger 28,4 m ² con puerta seccional	102403	107210, 9 rollos	107214, 9 rollos	14 paquetes	107930	106632	106632	102801	103168	103555	103516	107060	106690	

¹ La teja asfáltica está disponible en diferentes colores - 107180 = negro, 107182 = rojo, 107183 = verde, 107181 = marrón.

² Incluye cola para instalación EPDM. Más información sobre EPDM p. 275.

El número de artículo está marcado para artículos sin tratamiento, consulte con nuestro equipo de ventas para los artículos tratados.

PRODUCTOS OPCIONALES

VER PRODUCTOS OPCIONALES, PÁGINAS 268-285

Caseta	Art. Nº	Tela asfáltica,	Material para	Teja asfáltica ¹ ,	Clavos para	Tubos de desagüe	Alero	Puerta seccional para garaje	Puerta adicional	Ventana adicional	Motor para puertas seccionales de garaje
		rollos	tejados SBS, rollos	paquetes	1 kg						
Andre 21,5 m ² sin puerta	108613	107210 7 rollos	107214 7 rollos	13 paquetes	107930	106632	108623	103516	107329	107297	
Andre 21,5 m ² con puerta seccional	101159	107210 7 rollos	107214 7 rollos	13 paquetes	107930	106632	108623	103516	107329	107297	108561
Andre 28,5 m ² sin puerta	108614	107210 7 rollos	107214 7 rollos	15 paquetes	107930	106629 + 106630	108623	103516	107329	107297	
Andre 28,5 m ² con puerta seccional	101167	107210 7 rollos	107214 7 rollos	15 paquetes	107930	106629 + 106630	108623	103516	107329	107297	108561
Andre 44,7 m ² sin puerta	108615	107210 11 rollos	107214 11 rollos	23 paquetes	107930	2 x 106630	108623	103516	107329	107297	
Andre 44,7 m ² con puerta seccional	108616	107210 11 rollos	107214 11 rollos	23 paquetes	107930	2 x 106630	108623	103516	107329	107297	108561

¹ La teja asfáltica está disponible en diferentes colores - 107180 = negro, 107182 = rojo, 107183 = verde, 107181 = marrón.



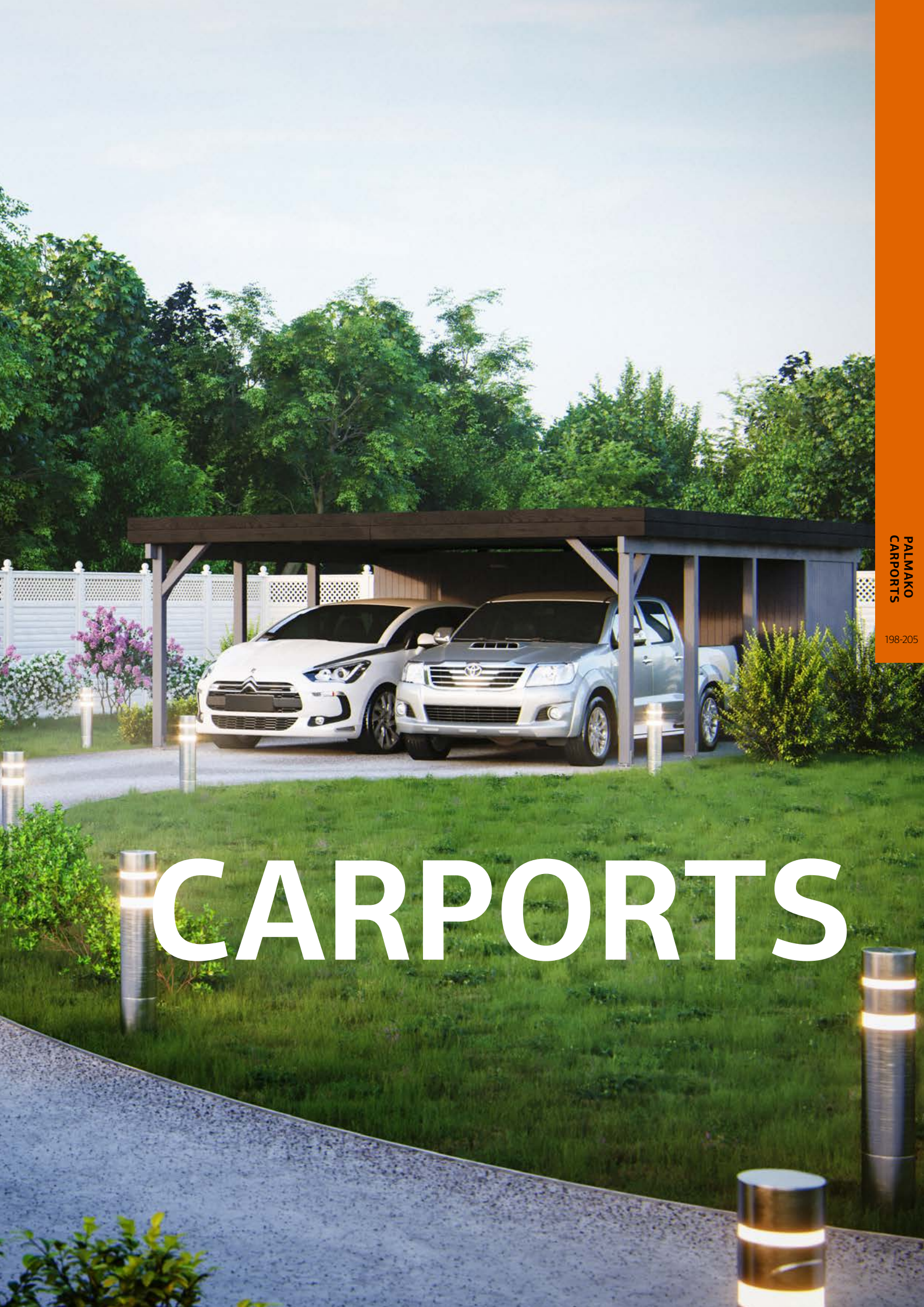

CARPORTS

CARPORTS



PALMAKO CARPORT
ROBERT 11,7 m²



PALMAKO CARPORT
ROBERT 20,6 m²



PALMAKO CARPORT
KARL 11,7 m²



PALMAKO CARPORT
KARL 23,1 m²



PALMAKO CARPORT
KARL 20,6 m²



PALMAKO CARPORT
KARL 40,6 m²

PALMAKO CARPORT ROBERT 11,7 m²

NÚMERO DE ARTÍCULO: 101013

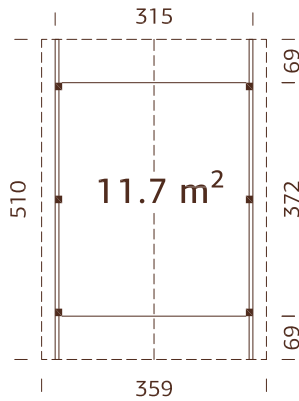

Postes de madera laminada.

OPCIONES DE TRATAMIENTO



101014
baño por
inmersión marrón

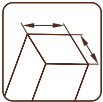

120x120 mm



101016
baño por
inmersión gris

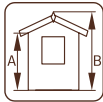

A: 199 cm
B: 299 cm



101015
baño por inmersión
blanco claro

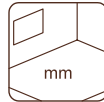

-

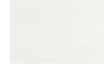

108955
imprimación blanca



ESPECIFICACIONES DEL MODELO

Medidas:

315x372 cm

Volumen: 30,8 m³

Tablas del tejado: 19 mm

Superficie del tejado:

20,1 m²

Inclinación del tejado:

25,0°

Área de la base: 11,7 m²

OPCIONAL

Tela asfáltica negra (adecuada como subcapa):
5 rollos, material para tejados SBS: 5 rollos, teja
asfáltica: 8 paquetes, clavos para tejados, tubos
de desagüe, soporte.

Ver productos opcionales p. 268-285 para más
detalles.

PALMAKO CARPORT ROBERT 20,6 m²

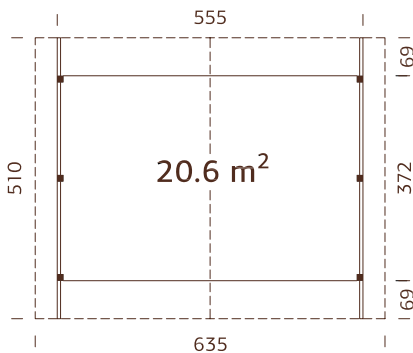

Postes de madera laminada.

OPCIONES DE TRATAMIENTO



101030
baño por
inmersión marrón



120x120 mm



101032
baño por
inmersión gris

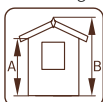

A: 199 cm
B: 363 cm



101031
baño por inmersión
blanco claro

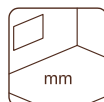

-



108956
imprimación blanca

ESPECIFICACIONES DEL MODELO

Medidas:

555x372 cm

Volumen: 61,5 m³

Tablas del tejado: 19 mm

Superficie del tejado:

35,8 m²

Inclinación del tejado:

25,0°

Área de la base: 20,6 m²

OPCIONAL

Tela asfáltica negra (adecuada como subcapa):
9 rollos, material para tejados SBS: 9 rollos, teja
asfáltica: 14 paquetes, clavos para tejados, tubos
de desagüe, soporte.

Ver productos opcionales p. 268-285 para más
detalles.



PALMAKO CARPORT KARL 11,7 m²

NÚMERO DE ARTÍCULO: 101021

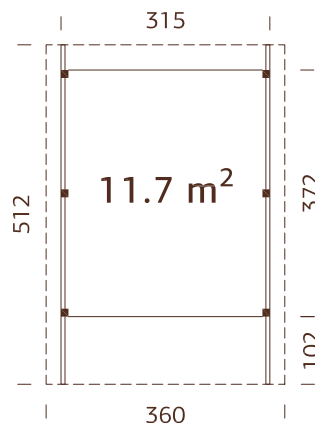

Postes de madera laminada.



Arcos de madera laminada

ESPECIFICACIONES DEL MODELO

Medidas: 360x512 cm	Superficie del tejado: 18,0 m ²
Volumen: 39,6 m ³	Inclinación del tejado: 1,1°
Tablas del tejado: 19 mm	Área de la base: 11,7 m ²

OPCIONAL

Tela asfáltica negra (adecuada como subcapa): 6 rollos, material para tejados SBS: 6 rollos, clavos para tejados, EPDM, tubos de desagüe, soporte, arcos de madera laminada.

Ver productos opcionales p. 268-285 para más detalles.



101022
baño por inmersión marrón



101024
baño por inmersión gris



101023
baño por inmersión blanco claro

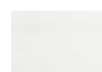

108957
imprimación blanca



120x120 mm

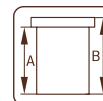

A: 215 cm
B: 232 cm

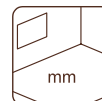

-

PALMAKO CARPORT KARL 23,1 m²

ARTICLE NUMBER: 101025

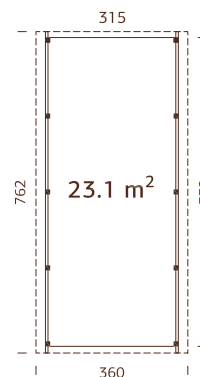

Postes de madera laminada.

El almacén es opcional.

¡Ver productos opcionales!



Arcos de madera laminada

ESPECIFICACIONES DEL MODELO

Medidas: 360x762 cm	Superficie del tejado: 27,4 m ²
Volumen: 60,0 m ³	Inclinación del tejado: 1,1°
Tablas del tejado: 19 mm	Área de la base: 23,1 m ²

OPCIONAL

Tela asfáltica negra (adecuada como subcapa): 6 rollos, material para tejados SBS: 6 rollos, clavos para tejados, EPDM, tubos de desagüe, soporte, arcos de madera laminada, trastero lateral.

Ver productos opcionales p. 268-285 para más detalles.

OPCIONES DE TRATAMIENTO



101026
baño por inmersión marrón



101028
baño por inmersión gris



101027
baño por inmersión blanco claro



108958
imprimación blanca



120x120 mm

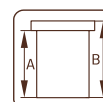

A: 215 cm
B: 232 cm



-

PALMAKO CARPORT KARL 20,6 m²

NÚMERO DE ARTÍCULO: 101033



PALMAKO
CARPORTS

198-205

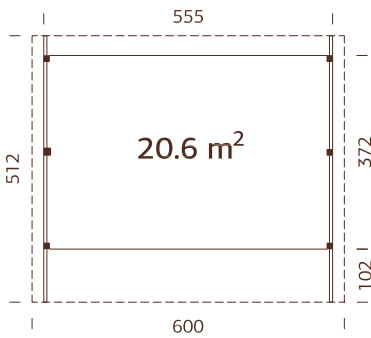

Postes de madera laminada.



OPCIONES DE TRATAMIENTO



101034
baño por
inmersión marrón



120x120 mm



101036
baño por
inmersión gris

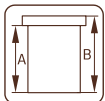

A: 221 cm
B: 244 cm



101035
baño por inmersión
blanco claro



–



108959
imprimación blanca



Arcos de madera laminada

ESPECIFICACIONES DEL MODELO

Medidas: 600x512 cm

Volumen: 67,8 m³

Tablas del tejado: 19 mm

Superficie del tejado:

30,7 m²

Inclinación del tejado:

1,1°

Área de la base:

20,6 m²

OPCIONAL

Tela asfáltica negra (adecuada como subcapa): 7 rollos, material para tejados SBS: 7 rollos, clavos para tejados, EPDM, tubos de desagüe, soporte, arcos de madera laminada. Ver productos opcionales p. 268-285 para más detalles.

PALMAKO CARPORT KARL 40,6 m²

NÚMERO DE ARTÍCULO: 101037



Arcos de madera laminada



¡Escanee este código
barras para ver el montaje
de Karl 40,6 m²!

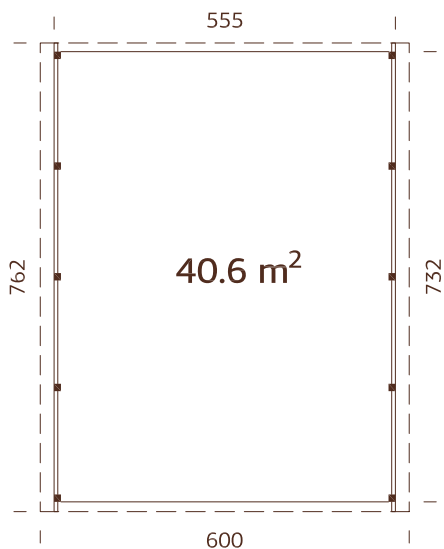

Postes de madera laminada.

El almacén es opcional.

¡Ver productos opcionales!

ESPECIFICACIONES DEL MODELO

Medidas: 600x762 cm

Volumen: 103,0 m³

Tablas del tejado: 19 mm

Superficie del tejado: 40,6 m²

Inclinación del tejado: 1,1°

Área de la base: 45,7 m²

OPCIONAL

Tela asfáltica negra (adecuada como subcapa):

8 rollos, material para tejados SBS: 8 rollos,
clavos para tejados, EPDM, tubos de desagüe,
soporte, arcos de madera laminada, trastero
lateral. Ver productos opcionales p. 268-285
para más detalles.

OPCIONES DE TRATAMIENTO



101038
baño por
inmersión marrón



101040
baño por
inmersión
gris



101039
baño por
inmersión blanco
claro



108960
imprimación blanca



120x120 mm

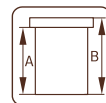

A: 221 cm
B: 244 cm

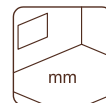

-

PRODUCTOS OPCIONALES

VER PRODUCTOS OPCIONALES, PÁGINAS 268-285

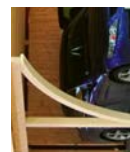
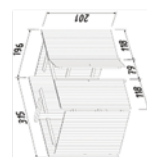

Caseta	Art. Nº.	Tela asfáltica, rollos	Material para tejados SBS, rollos	Teja asfáltica ¹ , paquetes	Ciavos para tejados, 1 kg	EPDM ²	Tubos de desagüe	SopORTE	Arco de madera laminada	Almacén
Robert 11,7 m ²	101013	107210 5 rollos	107214 5 rollos	8 paquetes	107930	106632	106632	106608	102765	102781
Robert 20,6 m ²	101029	107210 9 rollos	107214 9 rollos	14 paquetes	107930	106632	106632	106608	102765	102781
Karl 11,7 m ²	101021	107210 6 rollos	107214 6 rollos		107930	107172	106627	106608	102765	102781
Karl 23,1 m ²	101025	107210 6 rollos	107214 6 rollos		107930	107168	106627	106608	102765	102781
Karl 20,6 m ²	101033	107210 7 rollos	107214 7 rollos		107930	107174	106628	106608	102765	102781
Karl 40,6 m ²	101037	107210 8 rollos	107214 8 rollos		107930	107175	106628	106608	102765	102781

¹ La teja asfáltica está disponible en diferentes colores - 107180 = negro, 107182 = rojo, 107183 = verde, 107181 = marrón.

² Incluye cola para instalación EPDM. Más información sobre EPDM p. 275.

El número de artículo está marcado para artículos sin tratamiento, consulte con nuestro equipo de ventas para los artículos tratados.





COBERTIZOS

COBERTIZOS



PALMAKO COBERTIZO
DAN 4,5 m²



PALMAKO COBERTIZO
DAN 7,5 m²



PALMAKO COBERTIZO
DAN 9,9 m²



PALMAKO COBERTIZO
DAN 14,7 m²



PALMAKO COBERTIZO
LEIF 2,2 m²



PALMAKO COBERTIZO
LEIF 3,0 m²



PALMAKO COBERTIZO
LEIF 4,5 m²



PALMAKO COBERTIZO
MIA 3,6 m²



PALMAKO COBERTIZO
MIA 5,4 m²



PALMAKO COBERTIZO
NILS 5,4 m²



PALMAKO COBERTIZO
NILS 8,2 m²



PALMAKO COBERTIZO
LUCAS 5,4 m²



PALMAKO COBERTIZO
LUCAS 12,1 m²



PALMAKO COBERTIZO
STIG 8,2 m²

¡NUEVO!



PALMAKO COBERTIZO
MARCUS 6,5 m²



PALMAKO GALLINERO
CHICK 6,7 m²



PALMAKO COBERTIZO
JARI 8,9 m²



PALMAKO COBERTIZO
JARI 14,5 m²



PALMAKO COBERTIZO
MARTIN 8,4 m²



PALMAKO COBERTIZO
MARTIN 13,6 m²



PALMAKO COBERTIZO
OLAF 6,6 m²



PALMAKO COBERTIZO
OLAF 13,5 m²



PALMAKO COBERTIZO
OLAF 16,9 m²



PALMAKO COBERTIZO
KALLE 6,6 m²



PALMAKO COBERTIZO
KALLE 13,5 m²



PALMAKO COBERTIZO
KALLE 16,9 m²



NOVEDAD

PALMAKO QUIOSCO
KIRA 7,7 m²



PALMAKO QUIOSCO
STELLA 5,0 m²



PALMAKO QUIOSCO
STELLA 8,2 m²

PALMAKO COBERTIZO DAN 4,5 m²

NÚMERO DE ARTÍCULO: 101176

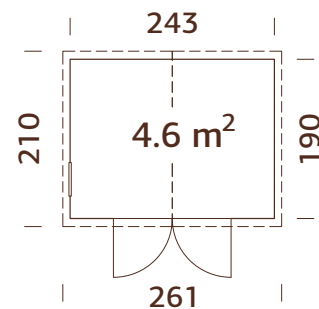

Paneles prefabricados.

ESPECIFICACIONES DEL MODELO

Medidas de la pared:

243x190 cm

Volumen: 9,3 m³

Cristal de la puerta o

ventana:

vidrio acrílico

Ventana fija, medidas de

paso: 44x44 cm

Puerta, medidas de paso:

138x182 cm

Tablas del tejado: 16 mm

Superficie del tejado:

5,5 m²

Inclinación del tejado: 16,0°

Área de la base: 4,6 m²

OPCIONES DE TRATAMIENTO



101177

baño por inmersión marrón



16+32 mm



101179

baño por inmersión gris

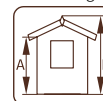

A: 190 cm
B: 220 cm



101178

baño por inmersión blanco claro

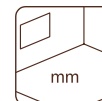

Incluido
16 mm

OPCIONAL

Tela asfáltica negra (adecuada como subcapa): 1 rollo, material para tejados SBS: 1 rollo, teja asfáltica: 3 paquetes, clavos para tejados. Ver productos opcionales p. 268-285 para detalles.

PALMAKO COBERTIZO DAN 7,5 m²

NÚMERO DE ARTÍCULO: 101198

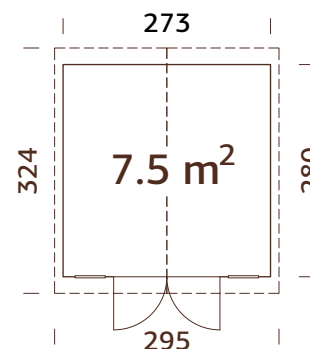

Paneles prefabricados.

ESPECIFICACIONES DEL MODELO

Medidas de la pared:

273x280 cm

Volumen: 15,5 m³

Cristal de la puerta o

ventana:

vidrio acrílico

Ventana fija, medidas de

paso: 44x44 cm

Puerta, medidas de paso:

138x182 cm

Tablas del tejado: 16 mm

Superficie del tejado:

9,8 m²

Inclinación del tejado: 14,0°

Área de la base: 7,6 m²

OPCIONES DE TRATAMIENTO



101199

baño por inmersión marrón

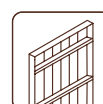

16+32 mm



101201

baño por inmersión gris

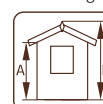

A: 190 cm
B: 220 cm



101200

baño por inmersión blanco claro

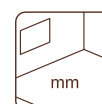

Incluido
16 mm

OPCIONAL

Tela asfáltica negra (adecuada como subcapa): 2 rollos, material para tejados SBS: 2 rollos, teja asfáltica: 4 paquetes, clavos para tejados. Ver productos opcionales p. 268-285 para detalles.

PALMAKO COBERTIZO DAN 9,9 m²

NÚMERO DE ARTÍCULO: 101206

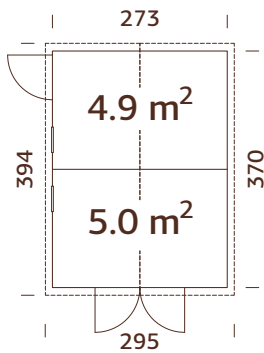

Paneles prefabricados.

OPCIONES DE TRATAMIENTO



101207
baño por
inmersión marrón



16+32 mm



101209
baño por
inmersión gris

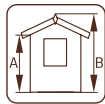

A: 190 cm
B: 220 cm



101208
baño por inmersión
blanco claro

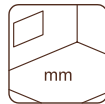

Incluido
16 mm

ESPECIFICACIONES DEL MODELO

Medidas de la pared:

273x370 cm

Volumen: 19,4 m³

Cristal de la puerta o

ventana:

vidrio acrílico

Ventana fija, medidas de

paso: 44x44 cm

Puerta, medidas de paso:

75x169 cm, 138x182 cm

Tablas del tejado: 16 mm

Superficie del tejado:

12,0 m²

Inclinación del tejado: 15,0°

Área de la base: 10,1 m²

OPCIONAL

Tela asfáltica negra (adecuada como subcapa): 2 rollos, material para tejados SBS: 2 rollos, teja asfáltica: 5 paquetes, clavos para tejados. Ver productos opcionales p. 268-285 para detalles.

PALMAKO COBERTIZO DAN 14,7 m²

NÚMERO DE ARTÍCULO: 101210

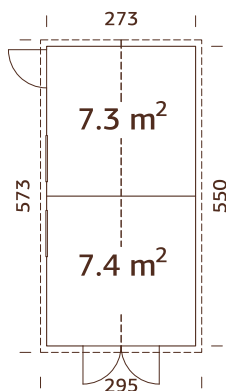

Paneles prefabricados.

OPCIONES DE TRATAMIENTO



101211
baño por
inmersión marrón



16+32 mm



101213
baño por
inmersión gris

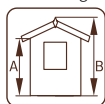

A: 190 cm
B: 230 cm



101212
baño por inmersión
blanco claro

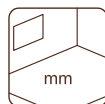

Incluido
16 mm

ESPECIFICACIONES DEL MODELO

Medidas de la pared:

273x550 cm

Volumen: 29,3 m³

Cristal de la puerta o

ventana:

vidrio acrílico

Ventana fija, medidas de

paso: 44x44 cm

Puerta, medidas de paso:

75x169 cm, 138x182 cm

Tablas del tejado: 16 mm

Superficie del tejado:

17,3 m²

Inclinación del tejado: 15,5°

Área de la base: 15,0 m²

OPCIONAL

Tela asfáltica negra (adecuada como subcapa): 3 rollos, material para tejados SBS: 3 rollos, teja asfáltica: 6 paquetes, clavos para tejados. Ver productos opcionales p. 268-285 para detalles.

PALMAKO COBERTIZO LEIF 2,2 m²

NÚMERO DE ARTÍCULO: 101080

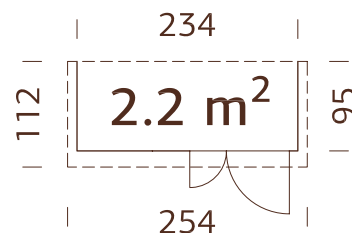

Paneles prefabricados.
La pared trasera no está incluida en el set.

ESPECIFICACIONES DEL MODELO

Medidas de la pared: 234x95 cm	Puerta, medidas de paso: 104x160 cm	Superficie del tejado: 2,8 m ²
Volumen: 3,7 m ³	Tablas del tejado: 16 mm	Inclinación del tejado: 10,0°
		Área de la base: 2,2 m ²

OPCIONES DE TRATAMIENTO

107379 baño por inmersión marrón	107380 baño por inmersión gris	107381 baño por inmersión blanco claro
16+32 mm	A: 173 cm B: 189 cm	Incluido 16 mm

OPCIONAL

Tela asfáltica negra (adecuada como subcapa): 1 rollo, material para tejados SBS: 1 rollo, clavos para tejados.
Ver productos opcionales p. 268-285 para detalles.

PALMAKO COBERTIZO LEIF 3,0 m²

NÚMERO DE ARTÍCULO: 101071

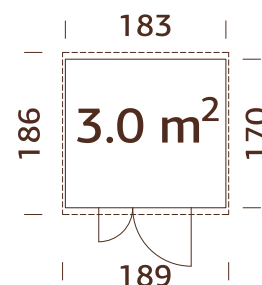

Paneles prefabricados.

ESPECIFICACIONES DEL MODELO

Medidas de la pared: 183x170 cm	Puerta, medidas de paso: 102x182 cm	Superficie del tejado: 3,5 m ²
Volumen: 6,2 m ³	Tablas del tejado: 16 mm	Inclinación del tejado: 12,0°
		Área de la base: 3,1 m ²

OPCIONES DE TRATAMIENTO

101072 baño por inmersión marrón	101074 baño por inmersión gris	101073 baño por inmersión blanco claro
16+32 mm	A: 190 cm B: 230 cm	Incluido 16 mm

OPCIONAL

Tela asfáltica negra (adecuada como subcapa): 1 rollo, material para tejados SBS: 1 rollo, clavos para tejados.
Ver productos opcionales p. 268-285 para detalles.

PALMAKO COBERTIZO LEIF 4,5 m²

NÚMERO DE ARTÍCULO: 101081

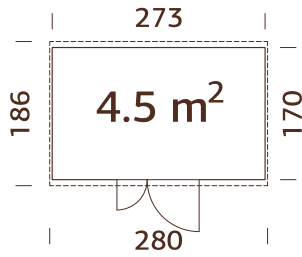

Paneles prefabricados.

OPCIONES DE TRATAMIENTO



101082
baño por
inmersión marrón



101084
baño por
inmersión gris



101083
baño por inmersión
blanco claro



16+32 mm

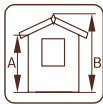

A: 190 cm
B: 230 cm

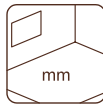

Incluido
16 mm

ESPECIFICACIONES DEL MODELO

Medidas de la pared:

273x170 cm

Volumen: 8,8 m³

Puerta, medidas de paso:

102x182 cm

Tablas del tejado: 16 mm

Superficie del tejado:

5,2 m²

Inclinación del tejado: 12,0°

Área de la base: 4,6 m²

OPCIONAL

Tela asfáltica negra (adecuada como subcapa): 1 rollo, material para tejados SBS: 1 rollo, clavos para tejados. Ver productos opcionales p. 268-285 para detalles.

PALMAKO GALLINERO CHICK 6,7 m²

NÚMERO DE ARTÍCULO: 109408

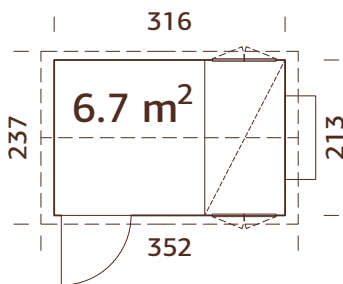

Tejado metálico incluido.

ESPECIFICACIONES DEL MODELO

Medidas de la pared:

213x316 cm

Volumen: 17,0 m³

Cristal de la ventana:

vidrio acrílico

Ventana, medidas de paso:

96x59 cm

Puerta, medidas de paso:

95x187 cm

Superficie del tejado: 10,0 m²

Inclinación del tejado: 34,0°

Área de la base: 6,7 m²



16+32 mm

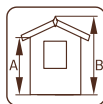

A: 206 cm
B: 283 cm

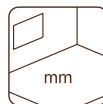

-

PALMAKO COBERTIZO MIA 3,6 m²

NÚMERO DE ARTÍCULO: 101076

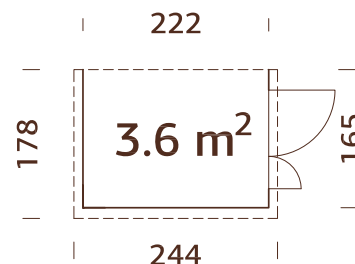

La puerta se puede colocar a ambos lados.
Paneles prefabricados.

Una pared lateral no está incluida en el conjunto del producto.

ESPECIFICACIONES DEL MODELO

Medidas de la pared:

222x165 cm

Volumen: 6,4 m³

Puerta, medidas de paso:

103x166 cm

Tablas del tejado: 16 mm

Superficie del tejado:

4,4 m²

Inclinación del tejado: 12,0°

Área de la base: 3,6 m²

OPCIONAL

Tela asfáltica negra (adecuada como subcapa): 1 rollo, material para tejados SBS: 1 rollo, clavos para tejados.
Ver productos opcionales p. 268-285 para detalles.

OPCIONES DE TRATAMIENTO



101077
baño por inmersión marrón

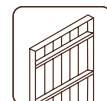

16+32 mm



101079
baño por inmersión gris

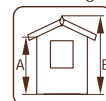

A: 173 cm
B: 210 cm



101078
baño por inmersión blanco claro

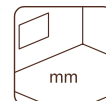

Incluido
16 mm

PALMAKO COBERTIZO MIA 5,4 m²

NÚMERO DE ARTÍCULO: 101184

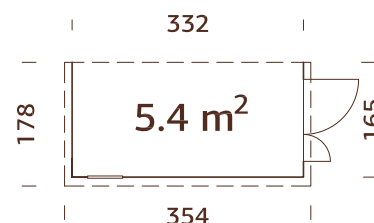

La puerta se puede colocar a ambos lados.
Paneles prefabricados.

Una pared lateral no está incluida en el conjunto del producto.

ESPECIFICACIONES DEL MODELO

Medidas de la pared:

333x165 cm

Volumen: 9,6 m³

Cristal de la puerta o ventana: vidrio acrílico

Ventana fija, medidas de paso:

41x46 cm

Puerta, medidas de paso:

103x166 cm

Tablas del tejado:

16 mm

Superficie del tejado:

6,3 m²

Inclinación del tejado:

12,0°

Área de la base: 5,5 m²

OPCIONAL

Tela asfáltica negra (adecuada como subcapa): 1 rollo, material para tejados SBS: 1 rollo, clavos para tejados.
Ver productos opcionales p. 268-285 para detalles.

OPCIONES DE TRATAMIENTO



101185
baño por inmersión marrón

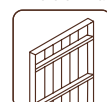

16+32 mm



101187
baño por inmersión gris

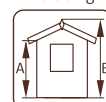

A: 173 cm
B: 210 cm



101186
baño por inmersión blanco claro



Incluido
16 mm

PALMAKO COBERTIZO NILS 5,4 m²

NÚMERO DE ARTÍCULO: 101180

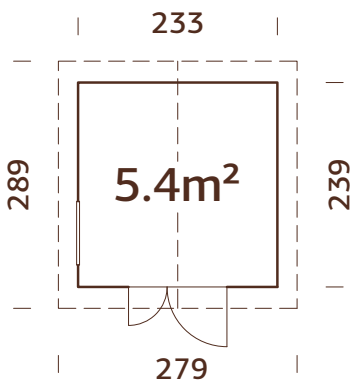

Paneles prefabricados.



OPCIONES DE TRATAMIENTO



101181
baño por
inmersión marrón



16+32 mm



101183
baño por
inmersión gris

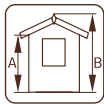

**A: 188 cm
B: 238 cm**



101182
baño por inmersión
blanco claro

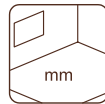

**Incluido
16 mm**

ESPECIFICACIONES DEL MODELO

Medidas de la pared:

233x239 cm

Volumen: 11,5 m³

Tipo ventana: Shed

Cristal de la ventana: vidrio
acrílico

Ventana, medidas de

paso: 70x46 cm

Puerta, medidas de paso:

112x183 cm

Tablas del tejado: 16 mm

Superficie del tejado:

8,4 m²

Inclinación del tejado: 21,0°

Área de la base: 5,6 m²

OPCIONAL

Tela asfáltica negra (adecuada como subcapa): 2 rollos, material para tejados SBS: 2 rollos, teja asfáltica: 4 paquetes, clavos para tejados, tubos de desagüe. Ver productos opcionales p. 268-285 para detalles.

PALMAKO COBERTIZO NILS 8,2 m²

NÚMERO DE ARTÍCULO: 101188

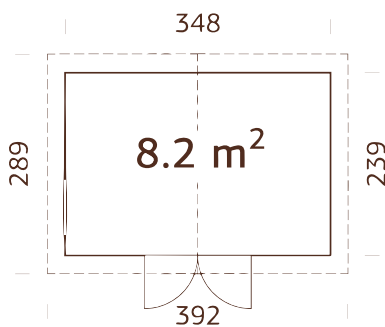

Paneles prefabricados.



OPCIONES DE TRATAMIENTO



101189
baño por
inmersión marrón

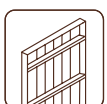

16+32 mm



101191
baño por
inmersión gris

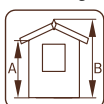

**A: 188 cm
B: 259 cm**



101190
baño por inmersión
blanco claro

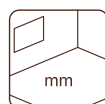

**Incluido
16 mm**

ESPECIFICACIONES DEL MODELO

Medidas de la pared:

348x239 cm

Volumen: 18,0 m³

Tipo ventana: Shed

Cristal de la ventana:
vidrio acrílico

Ventana, medidas de

paso:

70x46 cm

Puerta, medidas de paso:

135x182 cm

Tablas del tejado: 16 mm

Superficie del tejado:

11,9 m²

Inclinación del tejado: 21,0°

Área de la base: 8,3 m²

OPCIONAL

Tela asfáltica negra (adecuada como subcapa): 2 rollos, material para tejados SBS: 2 rollos, teja asfáltica: 5 paquetes, clavos para tejados, tubos de desagüe. Ver productos opcionales p. 268-285 para detalles.

PALMAKO COBERTIZO LUCAS 5,4 m²

NÚMERO DE ARTÍCULO: 108617

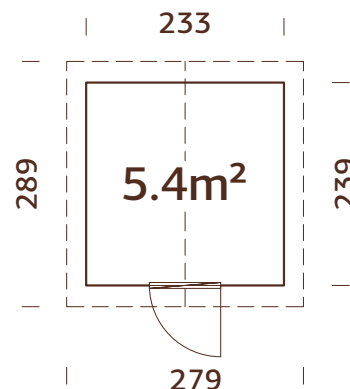

ESPECIFICACIONES DEL MODELO

Medidas de la pared:

233x239 cm

Volumen: 11,5 m³

Tipo de puerta o ventana:

Summer

Cristal de la puerta o

ventana:

cristal auténtico, 4 mm

Puerta, medidas de paso:

78x181 cm

Tablas del tejado: 16 mm

Superficie del tejado:

11,9 m²

Inclinación del tejado: 21,0°

Área de la base: 5,6 m²

Paneles prefabricados.



16+32 mm

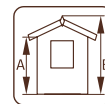

**A: 188 cm
B: 238 cm**

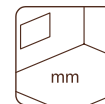

**Incluido
16 mm**

OPCIONAL

Tela asfáltica negra (adecuada como subcapa): 2 rollos, material para tejados SBS: 2 rollos, teja asfáltica: 5 paquetes, clavos para tejados, tubos de desagüe, puerta adicional. Ver productos opcionales p. 268-285 para detalles.

PALMAKO COBERTIZO LUCAS 12,1 m²

NÚMERO DE ARTÍCULO: 108618

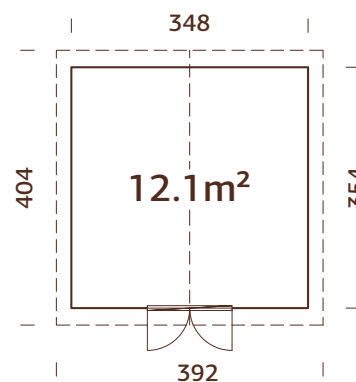

ESPECIFICACIONES DEL MODELO

Medidas de la pared:

348x354 cm

Volumen: 26,7 m³

Tipo de puerta o ventana:

Summer

Cristal de la puerta o

ventana:

cristal auténtico, 4 mm

Puerta, medidas de paso:

117x191 cm

Tablas del tejado: 16 mm

Superficie del tejado:

16,7 m²

Inclinación del tejado: 21,0°

Área de la base: 12,3 m²

Paneles prefabricados.

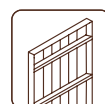

16+32 mm

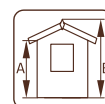

**A: 188 cm
B: 259 cm**



**Incluido
16 mm**

OPCIONAL

Tela asfáltica negra (adecuada como subcapa): 3 rollos, material para tejados SBS: 3 rollos, teja asfáltica: 7 paquetes, clavos para tejados, tubos de desagüe, puerta adicional. Ver productos opcionales p. 268-285 para detalles.

PALMAKO COBERTIZO STIG 8,2 m²

NÚMERO DE ARTÍCULO: 110073

¡NUEVO!

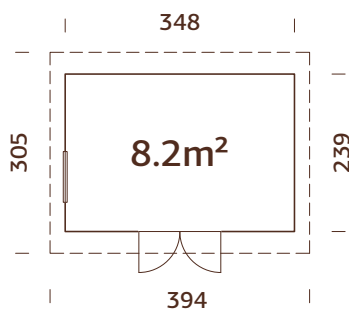

Paneles prefabricados.



16+32 mm

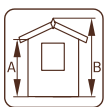

A: 205 cm
B: 250 cm

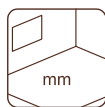

Incluido
16 mm

ESPECIFICACIONES DEL MODELO

Medidas de la pared:

348x239 cm

Volumen: 18,8 m³

Tipo de puerta o ventana:

Summer

Cristal de la puerta o

ventana: vidrio acrílico

Ventana, medidas de

paso: 71x54 cm

Puerta, medidas de paso:

138x181 cm

Tablas del tejado: 16 mm

Superficie del tejado:

11,6 m²

Inclinación del tejado: 5,0°

Área de la base: 8,4 m²

OPCIONAL

Tela asfáltica negra (adecuada como subcapa): 2 rollos, material para tejados SBS: 2 rollos, clavos para tejados, EPDM, tubos de desagüe, puerta adicional. Ver productos opcionales p. 268-285 para detalles.

PALMAKO COBERTIZO MARCUS 6,5 m²

NÚMERO DE ARTÍCULO: 107218

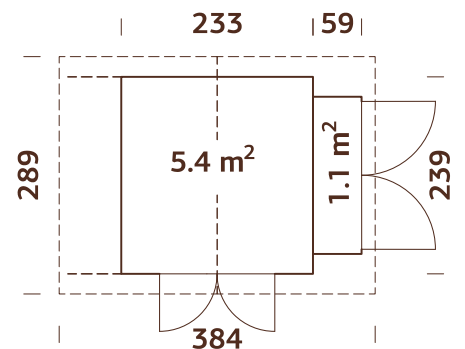

Paneles prefabricados.

ESPECIFICACIONES DEL MODELO

Medidas de la pared:

233x239 cm

Volumen: 13,5 m³

Cristal de la puerta o ventana: vidrio acrílico

Puerta, medidas de paso:

135x183, 181x152 cm

Tablas del tejado: 16 mm

Superficie del tejado: 11,2 m²

Inclinación del tejado: 21,0°

Área de la base: 7,0 m²

OPCIONES DE TRATAMIENTO



107216
baño por inmersión marrón



16+32 mm



107217
baño por inmersión gris

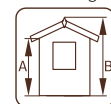

A: 188 cm
B: 240 cm



107219
baño por inmersión blanco claro

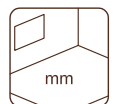

Incluido
16 mm

OPCIONAL

Tela asfáltica negra (adecuada como subcapa): 2 rollos, material para tejados SBS: 2 rollos, teja asfáltica: 5 paquetes, clavos para tejados. Ver productos opcionales p. 268-285 para detalles.

PALMAKO COBERTIZO JARI 8,9 m²

NÚMERO DE ARTÍCULO: 101324

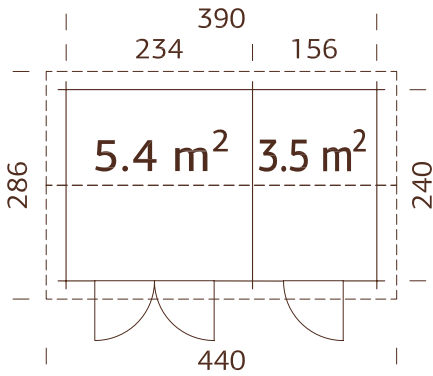

OPCIONES DE TRATAMIENTO



101325
baño por
inmersión marrón

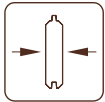

28 mm



101327
baño por
inmersión gris

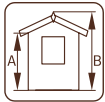

A: 211 cm
B: 249 cm



101326
baño por inmersión
blanco claro

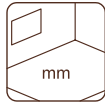

Incluido
19 mm

ESPECIFICACIONES DEL MODELO

Medidas de la madera:

410x260 cm

Volumen: 20,8 m³

Puerta, medidas de paso:

156x180 cm, 78x180 cm

Tablas del tejado: 19 mm

Superficie del tejado:

13,1 m²

Inclinación del tejado: 15,2°

Área de la base: 9,4 m²

OPCIONAL

Tela asfáltica negra (adecuada como subcapa): 2 rollos, material para tejados SBS: 2 rollos, teja asfáltica: 6 paquetes, clavos para tejados, tubos de desagüe. Ver productos opcionales p. 268-285 para detalles.

PALMAKO COBERTIZO JARI 14,5 m²

NÚMERO DE ARTÍCULO: 101338

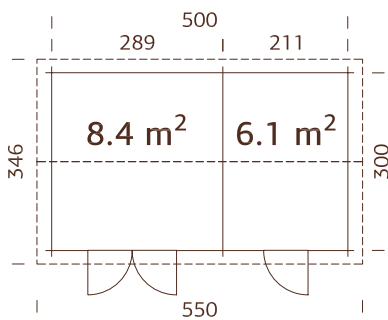

OPCIONES DE TRATAMIENTO



101339
baño por
inmersión marrón

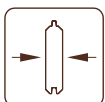

28 mm



101341
baño por
inmersión gris

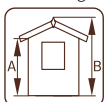

A: 211 cm
B: 249 cm



101340
baño por inmersión
blanco claro

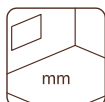

Incluido
19 mm

ESPECIFICACIONES DEL MODELO

Medidas de la madera:

520x320 cm

Volumen: 33,7 m³

Puerta, medidas de paso:

156x180 cm, 78x180 cm

Tablas del tejado: 19 mm

Superficie del tejado:

19,6 m²

Inclinación del tejado: 14,9°

Área de la base: 15,0 m²

OPCIONAL

Tela asfáltica negra (adecuada como subcapa): 5 rollos, material para tejados SBS: 5 rollos, teja asfáltica: 8 paquetes, clavos para tejados, tubos de desagüe. Ver productos opcionales p. 268-285 para detalles.

CALIDAD DE LAS PUERTAS DE LOS COBERTIZOS MARTIN, OLAF Y KALLE

Los edificios de estilo contemporáneo, como los cobertizos Martin, Olaf y Kalle, tienen paneles de pared prefabricados e interiormente cubiertos con plástico protector contra el viento y la humedad, lo que hace que sean muy resistentes a las inclemencias meteorológicas. Cada modelo contiene un conjunto de paneles de pared y ventana/puerta que se puede colocar de varias maneras. Su sencilla construcción permite un montaje fácil y rápido.

Estos modelos también tienen puertas aisladas con EPS (poliestireno expandido) de 32 mm, lo que los hace muy resistentes a la lluvia y al viento. Observe el dibujo.

1. HDF 3 mm
2. Aislamiento EPS 50 de 32 mm
3. Revestimiento de madera 12x114 mm
4. Armazón de madera 32x40 mm
5. Marco laminado de madera 44x90 mm
6. Umbral de madera dura 28x78 mm
7. Placa de protección de metal de 0,5 mm de grosor con revestimiento pural negro mate.
8. Bisagra 115x84x3 mm (3x)
9. 2018 maneta y cerradura

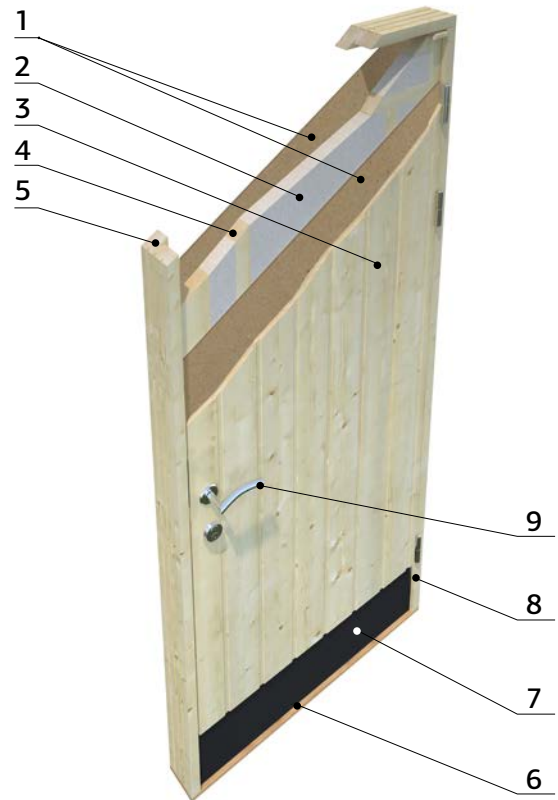

PALMAKO COBERTIZO MARTIN 8,4 m²

NÚMERO DE ARTÍCULO: 101086

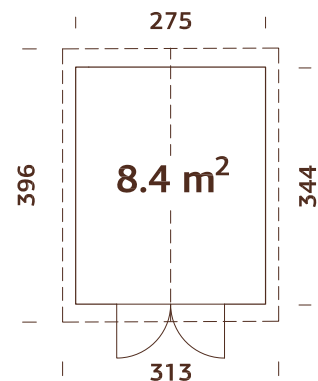

ESPECIFICACIONES DEL MODELO

Medidas de la pared:

275x344 cm

Volumen: 21,0 m³

Tipo de puerta o ventana:

Summer

Puerta, medidas de paso:

138x181 cm

Travesaño de la puerta:

madera dura

Tablas del tejado: 19 mm

Superficie del tejado:

12,5 m²

Inclinación del tejado: 20,0°

Área de la base: 9,5 m²

¡Paneles de pared prefabricados con plástico para protección contra el viento!

¡Look actual! Revestimiento exterior de madera rugosa.

OPCIONAL

Tela asfáltica negra (adecuada como subcapa): 2 rollos, material para tejados SBS: 2 rollos, teja asfáltica: 4 paquetes, clavos para tejados, tubos de desagüe, puerta adicional. Ver productos opcionales p. 268-285 para detalles.



18+70 mm

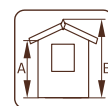

A: 209 cm
B: 267 cm

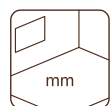

Incluido
19 mm

PALMAKO COBERTIZO MARTIN 13,6 m²

NÚMERO DE ARTÍCULO: 101045

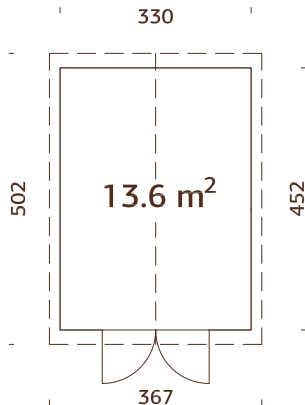

¡Paneles de pared prefabricados con plástico para protección contra el viento!

¡Look actual! Revestimiento exterior de madera rugosa.



18+70 mm

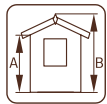

A: 203 cm
B: 296 cm

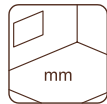

Incluido
19 mm

ESPECIFICACIONES DEL MODELO

Medidas de la pared:

330x452 cm

Volumen: 35,2 m³

Tipo de puerta o ventana:

Summer

Puerta, medidas de paso:

138x181 cm

Travesaño de la puerta:

madera dura

Tablas del tejado: 19 mm

Superficie del tejado:

19,5 m²

Inclinación del tejado: 20,0°

Área de la base: 14,9 m²

OPCIONAL

Tela asfáltica negra (adecuada como subcapa): 5 rollos, material para tejados SBS: 5 rollos, teja asfáltica: 8 paquetes, clavos para tejados, tubos de desagüe, puerta adicional. Ver productos opcionales p. 268-285 para detalles.

PALMAKO COBERTIZO OLAF 6,6 m²

NÚMERO DE ARTÍCULO: 101229

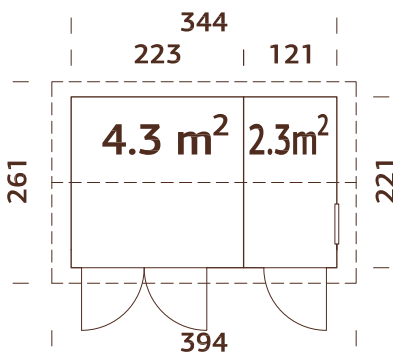

¡Paneles de pared prefabricados con plástico para protección contra el viento!

¡Look actual! Revestimiento exterior de madera rugosa.



18+70 mm

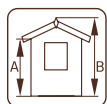

A: 209 cm
B: 247 cm

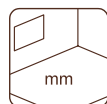

Incluido
19 mm

ESPECIFICACIONES DEL MODELO

Medidas de la pared:

344x221 cm

Volumen: 14,8 m³

Tipo de puerta o ventana:

Summer

Cristal de la puerta o ventana:

cristal auténtico, 4 mm

Ventana fija, medidas de

paso: 51x55 cm

Puerta, medidas de paso:

78x181 cm, 138x181 cm

Travesaño de la puerta:

madera dura

Tablas del tejado: 19 mm

Superficie del tejado: 10,3 m²

Inclinación del tejado: 15,0°

Área de la base: 7,6 m²

OPCIONAL

Tela asfáltica negra (adecuada como subcapa): 2 rollos, material para tejados SBS: 2 rollos, teja asfáltica: 5 paquetes, clavos para tejados, tubos de desagüe, puerta adicional. Ver productos opcionales p. 268-285 para detalles.

PALMAKO COBERTIZO OLAF 13,5 m²

NÚMERO DE ARTÍCULO: 101231

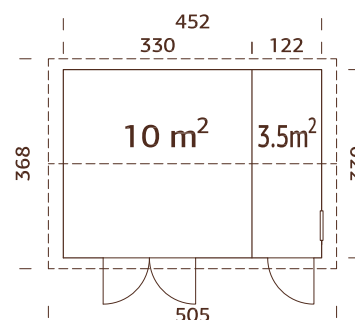

ESPECIFICACIONES DEL MODELO

Medidas de la pared:

452x330 cm

Volumen: 33,8 m³

Tipo de puerta o ventana:

Summer

Cristal de la puerta o

ventana: cristal auténtico, 4 mm

OPCIONAL

Tela asfáltica negra (adecuada como subcapa): 3 rollos, material para tejados SBS: 3 rollos, teja asfáltica: 8 paquetes, clavos para tejados, tubos de desagüe, puerta adicional. Ver productos opcionales p. 268-285 para detalles.

Ventana fija, medidas de

paso: 51x55 cm

Puerta, medidas de paso:

78x181 cm, 138x181 cm

Travesaño de la puerta:

madera dura

Tablas del tejado: 19 mm

Superficie del tejado:

18,8 m²

Inclinación del tejado: 15,0°

Área de la base: 14,9 m²

¡Paneles de pared prefabricados con plástico para protección contra el viento!

¡Look actual! Revestimiento exterior de madera rugosa.



18+70 mm

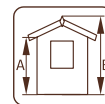

**A: 209 cm
B: 261 cm**

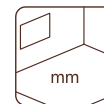

**Incluido
19 mm**

PALMAKO COBERTIZO OLAF 16,9 m²

NÚMERO DE ARTÍCULO: 101236

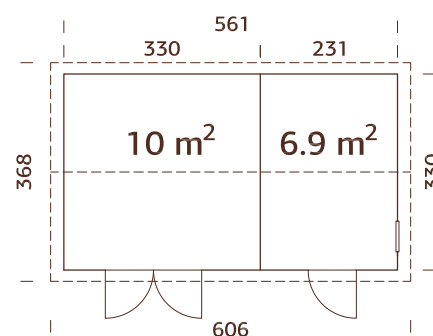

ESPECIFICACIONES DEL MODELO

Medidas de la pared:

561x330 cm

Volumen: 41,5 m³

Tipo de puerta o ventana:

Summer

OPCIONAL

Tela asfáltica negra (adecuada como subcapa): 5 rollos, material para tejados SBS: 5 rollos, teja asfáltica: 8 paquetes, clavos para tejados, tubos de desagüe, puerta adicional. Ver productos opcionales p. 268-285 para detalles.

Cristal de la puerta o

ventana: cristal auténtico, 4 mm

Ventana fija, medidas de

paso: 51x55 cm

Puerta, medidas de paso:

78x181 cm, 138x181 cm

Travesaño de la puerta:

madera dura

Tablas del tejado: 19 mm

Superficie del tejado: 22,6 m²

Inclinación del tejado: 15,0°

Área de la base: 18,5 m²

¡Paneles de pared prefabricados con plástico para protección contra el viento!

¡Look actual! Revestimiento exterior de madera rugosa.

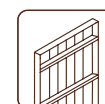

18+70 mm

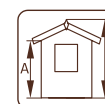

**A: 210 cm
B: 261 cm**

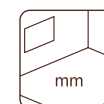

**Incluido
19 mm**

PALMAKO COBERTIZO KALLE 6,6 m²

NÚMERO DE ARTÍCULO: 101228

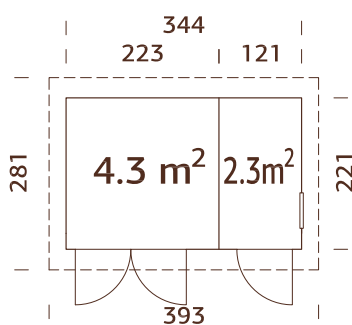

¡Paneles de pared prefabricados con plástico para protección contra el viento!

¡Look actual! Revestimiento exterior de madera rugosa.



18+70 mm

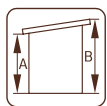

A: 209 cm
B: 249 cm

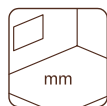

Incluido
19 mm

ESPECIFICACIONES DEL MODELO

Medidas de la pared:

344x221 cm

Volumen: 16,0 m³

Tipo de puerta o ventana:

Summer

Cristal de la puerta o

ventana: cristal auténtico, 4 mm

Ventana fija, medidas de paso: 51x55 cm

Puerta, medidas de paso:

78x181 cm, 138x181 cm

Travesaño de la puerta:

madera dura

Tablas del tejado: 19 mm

Superficie del tejado:

11,0 m²

Inclinación del tejado: 4,8°

Área de la base: 7,6 m²

OPCIONAL

Tela asfáltica negra (adecuada como subcapa): 2 rollos, material para tejados SBS: 2 rollos, clavos para tejados, tubos de desagüe, puerta adicional. Ver productos opcionales p. 268-285 para detalles.

PALMAKO COBERTIZO KALLE 13,5 m²

NÚMERO DE ARTÍCULO: 101232

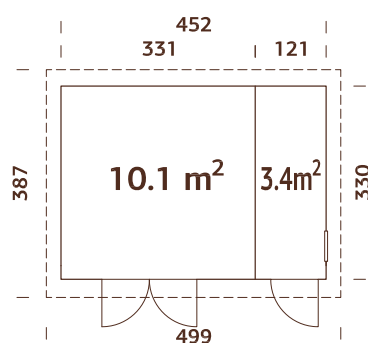

¡Escanee este código de barras para ver el montaje de Kalle 13,5 m²!

¡Paneles de pared prefabricados con plástico para protección contra el viento!

¡Look actual! Revestimiento exterior de madera rugosa.

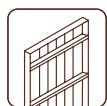

18+70 mm

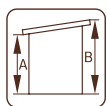

A: 209 cm
B: 259 cm

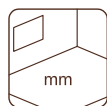

Incluido
19 mm

ESPECIFICACIONES DEL MODELO

Medidas de la pared:

452x330 cm

Volumen: 34,1 m³

Tipo de puerta o ventana:

Summer

Cristal de la puerta o

ventana: cristal auténtico, 4 mm

Cristal de la puerta o ventana:

cristal auténtico, 4 mm

Ventana fija, medidas de

paso: 51x55 cm

Puerta, medidas de paso:

78x181 cm, 138x181 cm

Travesaño de la puerta:

madera dura

Tablas del tejado: 19 mm

Superficie del tejado: 19,8 m²

Inclinación del tejado: 4,4°

Área de la base: 14,9 m²

OPCIONAL

Tela asfáltica negra (adecuada como subcapa): 3 rollos, material para tejados SBS: 3 rollos, clavos para tejados, tubos de desagüe, puerta adicional. Ver productos opcionales p. 268-285 para detalles.

PALMAKO COBERTIZO KALLE 16,9 m²

NÚMERO DE ARTÍCULO: 101056

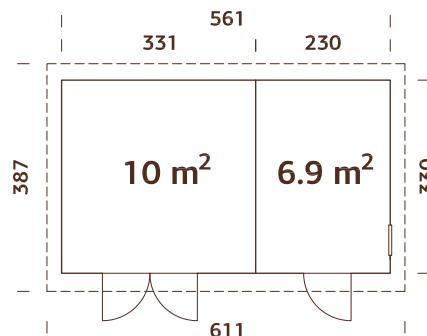

ESPECIFICACIONES DEL MODELO

Medidas de la pared:

561x330 cm

Volumen: 41,5 m³

Tipo de puerta o ventana:

Summer

Cristal de la puerta o ventana: Travesaño de la puerta:

cristal auténtico, 4 mm

Ventana fija, medidas de

paso: 51x55 cm

Puerta, medidas de paso:

78x181 cm, 138x181 cm

madera dura

Tablas del tejado: 19 mm

Superficie del tejado: 23,4 m²

Inclinación del tejado: 4,4°

Área de la base: 18,5 m²

¡Paneles de pared prefabricados con plástico para protección contra el viento!

¡Look actual! Revestimiento exterior de madera rugosa.

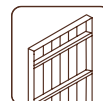

18+70 mm

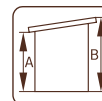

A: 210 cm
B: 259 cm

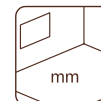

Incluido
19 mm

OPCIONAL

Tela asfáltica negra (adecuada como subcapa): 5 rollos, material para tejados SBS: 5 rollos, clavos para tejados, tubos de desagüe, puerta adicional. Ver productos opcionales p. 268-285 para detalles.

PALMAKO QUIOSCO KIRA 7,7 m²

NÚMERO DE ARTÍCULO: 109668

¡NUEVO!

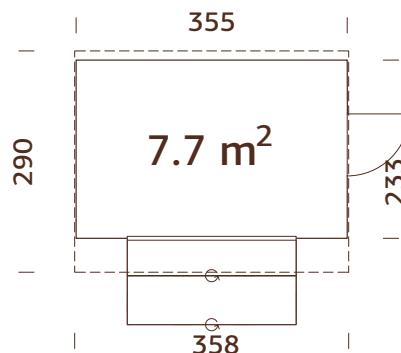

ESPECIFICACIONES DEL MODELO

Medidas de la pared:

355x233 cm

Volumen: 21,7 m³

Tipo de puerta o ventana:

Summer

Puerta, medidas de paso:

78x181 cm

Ventana, medidas de

paso: 202x103 cm

Tablas del tejado: 19 mm

Superficie del tejado:

10,4 m²

Inclinación del tejado: 7,0°

Área de la base: 8,2 m²

Paneles prefabricados.

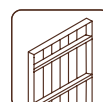

16+32 mm

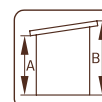

A: 209 cm
B: 264 cm

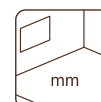

Incluido
19 mm

OPCIONAL

Tela asfáltica negra (adecuada como subcapa): 2 rollos, material para tejados SBS: 2 rollos, clavos para tejados, EPDM, tubos de desagüe, puerta y ventana adicional. Ver productos opcionales p. 268-285 para detalles.

PALMAKO QUIOSCO STELLA 5,0 m²

NÚMERO DE ARTÍCULO: 101137

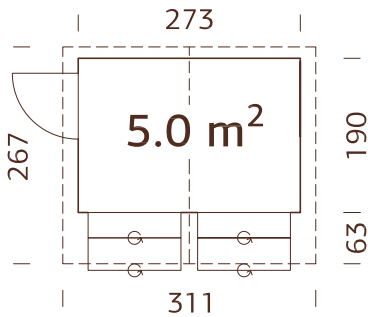

Paneles prefabricados.

OPCIONES DE TRATAMIENTO



101138
baño por
inmersión marrón



16+32 mm



101140
baño por
inmersión gris

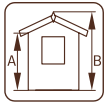

A: 189 cm
B: 229 cm



101139
baño por inmersión
blanco claro

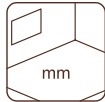

¡Advertencia!
¡El suelo es
opcional! 16 mm

ESPECIFICACIONES DEL MODELO

Medidas de la pared:

273x190 cm

Volumen: 10,2 m³

Ventana, medidas de

paso: 118x82 cm

Puerta, medidas de paso:

76x169 cm

Tablas del tejado: 16 mm

Superficie del tejado:

8,5 m²

Inclinación del tejado: 14,6°

Área de la base: 5,2 m²

OPCIONAL

Suelo, tela asfáltica negra (adecuada como subcapa): 2 rollos, material para tejados SBS: 2 rollos, teja asfáltica: 4 paquetes, clavos para tejados. Ver productos opcionales p. 268-285 para detalles.

PALMAKO QUIOSCO STELLA 8,2 m²

NÚMERO DE ARTÍCULO: 101141

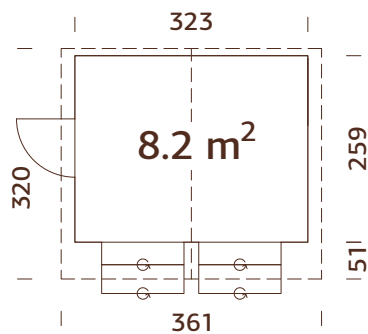

Paneles prefabricados.

OPCIONES DE TRATAMIENTO



101142
baño por
inmersión marrón

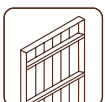

16+32 mm



101144
baño por
inmersión gris

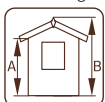

A: 189 cm
B: 239 cm



101143
baño por inmersión
blanco claro

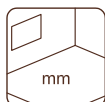

¡Advertencia!
¡El suelo es
opcional! 16 mm

ESPECIFICACIONES DEL MODELO

Medidas de la pared:

323x259 cm

Volumen: 17,7 m³

Ventana, medidas de

paso: 118x82 cm

Puerta, medidas de paso:

76x169 cm

Tablas del tejado: 16 mm

Superficie del tejado:

12,0 m²

Inclinación del tejado: 15,0°

Área de la base: 8,4 m²

OPCIONAL

Suelo, tela asfáltica negra (adecuada como subcapa): 2 rollos, material para tejados SBS: 2 rollos, teja asfáltica: 5 paquetes, clavos para tejados. Ver productos opcionales p. 268-285 para detalles.

PRODUCTOS OPCIONALES

VER PRODUCTOS OPCIONALES, PÁGINAS 268-285

Caseta	Art. Nº.	Suelo ¹	Tela asfáltica, rollos	Material para tejados SBS, rollos	Teja asfáltica ² , paquetes	Clavos para tejados, 1 kg	EPDM	Tubos de desagüe	Puerta adicional
Dan 4,5 m ²	101176		107210, 1 rollo	107214, 1 rollo	3 paquetes	107930			
Dan 7,5 m ²	101198		107210, 2 rollos	107214, 2 rollos	4 paquetes	107930			
Dan 9,9 m ²	101206		107210, 2 rollos	107214, 2 rollos	5 paquetes	107930			
Dan 14,7 m ²	101210		107210, 3 rollos	107214, 3 rollos	6 paquetes	107930			
Leif 2,2 m ²	101080		107210, 1 rollo	107214, 2 rollos		107930			
Leif 3,0 m ²	101071		107210, 1 rollo	107214, 2 rollos		107930			
Leif 4,5 m ²	101081		107210, 1 rollo	107214, 1 rollo		107930			
Mia 3,6 m ²	101076		107210, 1 rollo	107214, 1 rollo		107930			
Mia 5,4 m ²	101184		107210, 1 rollo	107214, 1 rollo		107930			
Nils 5,4 m ²	101180		107210, 2 rollos	107214, 2 rollos	4 paquetes	107930	106629		
Nils 8,2 m ²	101188		107210, 2 rollos	107214, 2 rollos	5 paquetes	107930	106629		
Lucas 5,4 m ²	108617		107210, 2 rollos	107214, 2 rollos	5 paquetes	107930	106629	109101	
Lucas 12,1 m ²	108618		107210, 3 rollos	107214, 3 rollos	7 paquetes	107930	106630	109094	
Stig 8,2 m ²	110073		107210, 2 rollos	107214, 2 rollos		107930	106627	109095	
Marcus 6,5 m ²	107218		107210, 2 rollos	107214, 2 rollos	5 paquetes	107930			
Jari 8,9 m ²	101324		107210, 2 rollos	107214, 2 rollos	6 paquetes	107930		106631	
Jari 14,5 m ²	101338		107210, 5 rollos	107214, 5 rollos	8 paquetes	107930		106632	

¹ Incluye vigas tratadas. ² La teja asfáltica está disponible en diferentes colores - 107180 = negro, 107182 = rojo, 107185 = verde, 107181 = marrón. El número de artículo está marcado para artículos sin tratamiento, consulte con nuestro equipo de ventas para los artículos tratados.

PRODUCTOS OPCIONALES

VER PRODUCTOS OPCIONALES, PÁGINAS 268-285

Caseta	Art. Nº.	Suelo ¹	Tela asfáltica, rollos	Material para tejados SBS, rollos	Teja asfáltica ² , paquetes	Clavos para tejados, 1 kg	EPDM	Tubos de desagüe	Puerta adicional
Martin 8,4 m ²	101066		107210, 2 rollos	107214, 2 rollos	4 paquetes	107930		106630	109093
Martin 13,6 m ²	101045		107210, 5 rollos	107214, 5 rollos	8 paquetes	107930		106632	109093
Olaf 6,6 m ²	101229		107210, 2 rollos	107214, 2 rollos	5 paquetes	107930		106630	109100, 109093
Olaf 13,5 m ²	101231		107210, 3 rollos	107214, 3 rollos	8 paquetes	107930		106632	109100, 109093
Olaf 16,9 m ²	101236		107210, 5 rollos	107214, 5 rollos	8 paquetes	107930		106629 + 106630	109100, 109093
Kalle 6,6 m ²	101228		107210, 2 rollos	107214, 2 rollos		107930		106627	109100, 109093
Kalle 13,5 m ²	101232		107210, 3 rollos	107214, 3 rollos		107930		106628	109100, 109093
Kalle 16,9 m ²	101056		107210, 5 rollos	107214, 5 rollos		107930		106626 + 106627	109100, 109093
Kira 7,7 m ²	109668		107210, 2 rollos	107214, 2 rollos		107930	107169	106627	109100
Stella 5,0 m ²	101137	102883	107210, 2 rollos	107214, 2 rollos	4 paquetes	107930			
Stella 8,2 m ²	101141	102924	107210, 2 rollos	107214, 2 rollos	5 paquetes	107930			

¹ Incluye vigas tratadas. ² La teja asfáltica está disponible en diferentes colores - 107180 = negro, 107182 = rojo, 107183 = verde, 107181 = marrón. El número de artículo está marcado para artículos sin tratamiento, consulte con nuestro equipo de ventas para los artículos tratados.





CERCAS

NEW

NEW

NEW

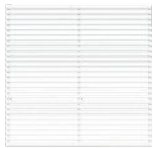

PALMAKO PANEL DE OCULTACIÓN LINE 18X17



PALMAKO PANEL DE OCULTACIÓN LINE 12X17

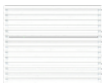

PALMAKO PANEL DE OCULTACIÓN LINE 12X10



PALMAKO PANEL DE OCULTACIÓN NINA 1



PALMAKO PANEL DE OCULTACIÓN NINA 2



PALMAKO PANEL DE OCULTACIÓN NINA 3



PALMAKO PANEL DE OCULTACIÓN NINA 4



PALMAKO PANEL DE OCULTACIÓN NINA 6



PALMAKO PANEL DE OCULTACIÓN NORA 1



PALMAKO PANEL DE OCULTACIÓN NORA 2



PALMAKO PANEL DE OCULTACIÓN NORA 3



PALMAKO PANEL DE OCULTACIÓN NORA 4



PALMAKO PANEL DE OCULTACIÓN NORA 6



PALMAKO PANEL DE OCULTACIÓN REENA 1



PALMAKO PANEL DE OCULTACIÓN REENA 2



PALMAKO PANEL DE OCULTACIÓN REENA 3



PALMAKO PANEL DE OCULTACIÓN REENA 4



PALMAKO PANEL DE OCULTACIÓN REENA 6



PALMAKO PANEL DE OCULTACIÓN REENA 7



PALMAKO PANEL DE OCULTACIÓN REENA 8



PALMAKO PANEL DE OCULTACIÓN ELKE 1



PALMAKO PANEL DE OCULTACIÓN ELKE 2



PALMAKO PANEL DE OCULTACIÓN ELKE 3

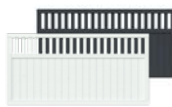

PALMAKO PANEL DE OCULTACIÓN ELKE 4

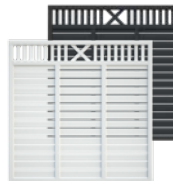

PALMAKO PANEL DE OCULTACIÓN HELIS 1



PALMAKO PANEL DE OCULTACIÓN HELIS 2



PALMAKO PANEL DE OCULTACIÓN HELIS 3



PALMAKO PANEL DE OCULTACIÓN HELIS 4



PALMAKO PANEL DE OCULTACIÓN HELIS 6



PALMAKO PANEL DE OCULTACIÓN HELIS 7



PALMAKO PANEL DE OCULTACIÓN HELIS 8



PALMAKO PANEL DE OCULTACIÓN MARIT 1



PALMAKO PANEL DE OCULTACIÓN MARIT 2



PALMAKO PANEL DE OCULTACIÓN MARIT 3



PALMAKO PANEL DE OCULTACIÓN MARIT 4



PALMAKO PANEL DE OCULTACIÓN MARIT 6



PALMAKO PANEL DE OCULTACIÓN MARIT 7



PALMAKO PANEL DE OCULTACIÓN MARIT 8



PALMAKO PANEL DE OCULTACIÓN KARINA 1



PALMAKO PANEL DE OCULTACIÓN KARINA 2



PALMAKO PANEL DE OCULTACIÓN KARINA 3



PALMAKO PANEL DE OCULTACIÓN KARINA 4



PALMAKO PANEL DE OCULTACIÓN KARINA 6



PALMAKO PANEL DE OCULTACIÓN JANET 1



PALMAKO PANEL DE OCULTACIÓN JANET 2



PALMAKO PANEL DE OCULTACIÓN BIRGIT 2

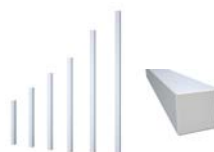

PALMAKO MADERA MACIZA POSTE



PALMAKO ELEMENTOS PARA VALLADO LOVISA 10



PALMAKO ELEMENTOS PARA VALLADO LUISE 10



PALMAKO ELEMENTOS PARA VALLADO KELDA 8



PALMAKO ELEMENTOS PARA VALLADO KELDA 10



PALMAKO PUERTA LOVISA 10



PALMAKO PUERTA LUISE 10



PALMAKO PUERTA KELDA 8



PALMAKO PUERTA KELDA 10



PALMAKO BARANDILLAS PARA TERRAZAS SIRI 11



PALMAKO PASAMANOS PARA ESCALERAS SIRI 17



PALMAKO BARANDILLAS PARA TERRAZAS SIRI 11 CRISTAL



PALMAKO BARANDILLAS PARA TERRAZAS SIRI 6 CRISTAL

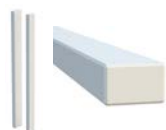

PALMAKO POSTES PARA BARANDILLAS DE TERRAZA

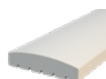

PALMAKO PASAMANOS PARA BARANDILLAS DE TERRAZA



PALMAKO PANEL DE OCULTACIÓN LAUREEN

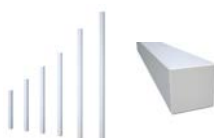

PALMAKO POSTES LAMINADOS ENCOLADOS



PALMAKO ESTACAS PROTEGIDAS CON POSTSAVER



PALMAKO ESTACAS PREMIUM REDONDEADAS



PALMAKO POSTES PREMIUM REDONDEADOS

CREE SU PROPIA HISTORIA EN EL JARDÍN CON LOS PANELES DE OCULTACIÓN DE PALMAKO.

Si en su jardín no tiene unos bonitos paneles de ocultación bien ventilados, venga a conocer nuestra sección de paneles de ocultación. Rodear su jardín o terraza con paneles de ocultación es muy fácil y convertirá su lugar favorito en un sitio único y con un moderno diseño.

Tenemos diez diseños diferentes nuestra colección de paneles de ocultación para que pueda elegir el que más le guste o combinar diferentes diseños en función de sus necesidades. Nuestros paneles de ocultación tienen un marco de 33 × 57 mm o de 32 × 40 mm que hace que sean fácilmente manejables e indican que su jardín está muy cuidado.

Familiarícese con los siguientes diseños:



Line

Horizontal con espacio entre tablonos.



Nina

Horizontal con espacio entre tablonos.



Nora

Vertical with rail in the middle.



Reena

Vertical con un refuerzo en el centro. Celosía horizontal.



Elke

Vertical con un refuerzo en el centro. Celosía vertical.



Helis

Horizontal con espacio entre tablonos y dos refuerzos verticales. Celosía vertical con una travesía en el centro.



Marit

Horizontal con espacio entre tablonos y dos refuerzos verticales. Celosía vertical con tres travesías.



Karina

Vertical con un refuerzo en el centro. Celosía vertical con tres travesías.



Janet

Tablas verticales de 6 mm de vidrio templado brillante.



Birgit

6 mm de vidrio templado brillante en un sólido marco de madera.

Según el modelo, se pueden elegir diez tamaños diferentes:

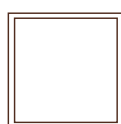

1800x1800 mm



900x1800 mm



900x1800/900 mm



1800x900 mm

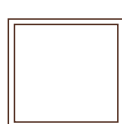

1800x1700 mm



1200x1700 mm



1200x1000 mm



1800x1500 mm



900x1500 mm



900x1500/900 mm

Y según el modelo se pueden elegir diferentes tratamientos en función del que mejor se adapte al interior de su jardín:



autoclave gris



autoclave verde



imprimación + 2 capas de pintura blanca (RAL 9016)



imprimación + 2 capas de pintura gris (RAL7016)

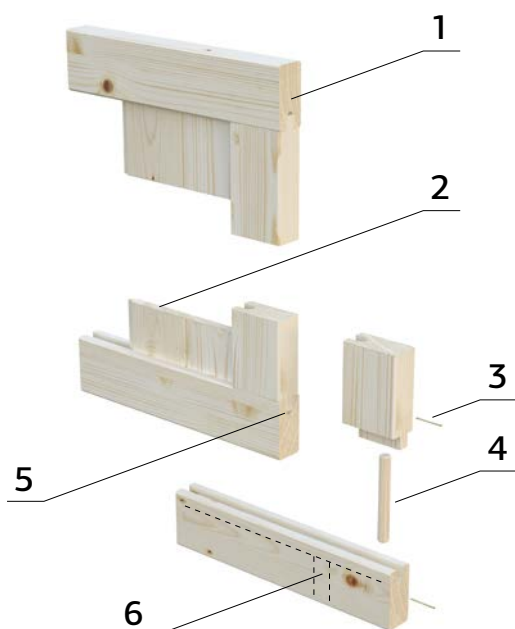

1. Perfil del marco de 33x57 mm
2. Perfil de la tabla de 12x95 mm
3. Clavos
4. Pasador 10x160 mm
5. Canal de agua
6. Agujero de drenaje para expulsar el agua acumulada

Todos nuestros paneles de ocultación se instalan fácilmente. Si observa las imágenes de montaje para los paneles de ocultación que aparecen a continuación, podrá ver qué productos necesita y cómo montarlos.

Vaya a la página 247 para ver más detalles sobre los productos opcionales.

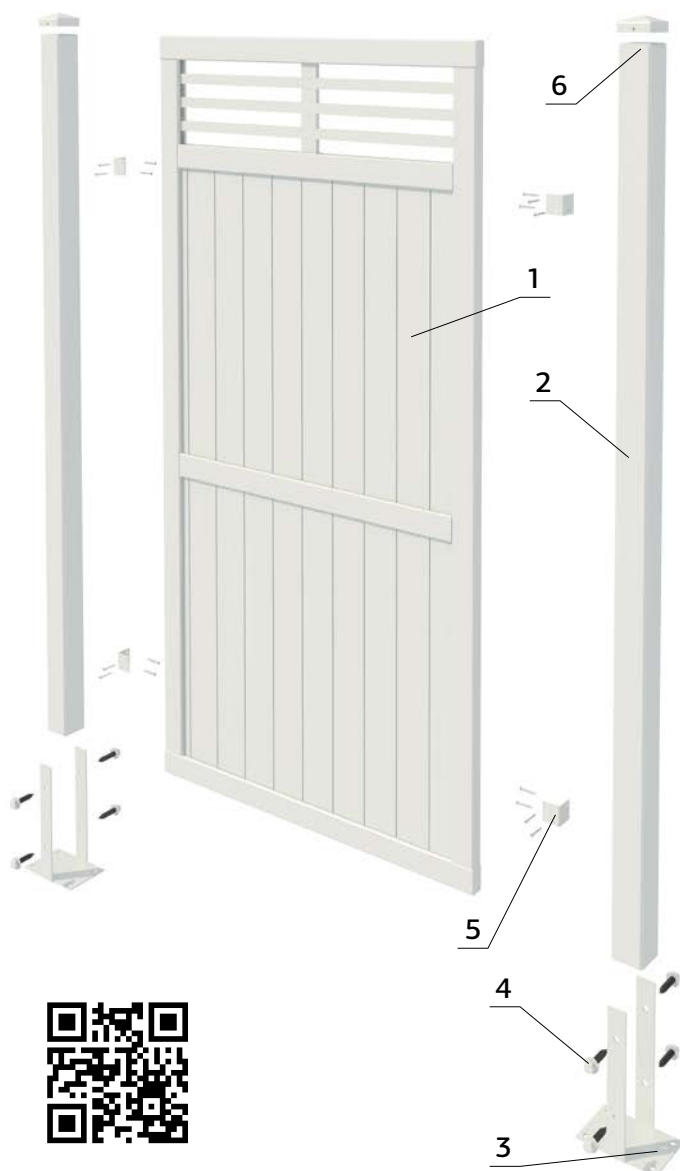

1. Panel de ocultación
2. Poste
3. Base para el poste
4. Tornillos
5. Escuadras
6. Tapa para el poste

La fijación al suelo tiene que hacerse correctamente en función de la base. Recomendamos adquirir los artículos de fijación apropiados en una tienda de bricolaje.



¡Escanee este código para ver el montaje de Paneles de Palmako!

Todos los paneles ocultación están fabricados con abeto nórdico que es grueso, fuerte, duradero y tiene nudos pequeños.

PALMAKO PANELES DE OCULTACIÓN LINE

¡NUEVO!

ESPECIE: ABETO

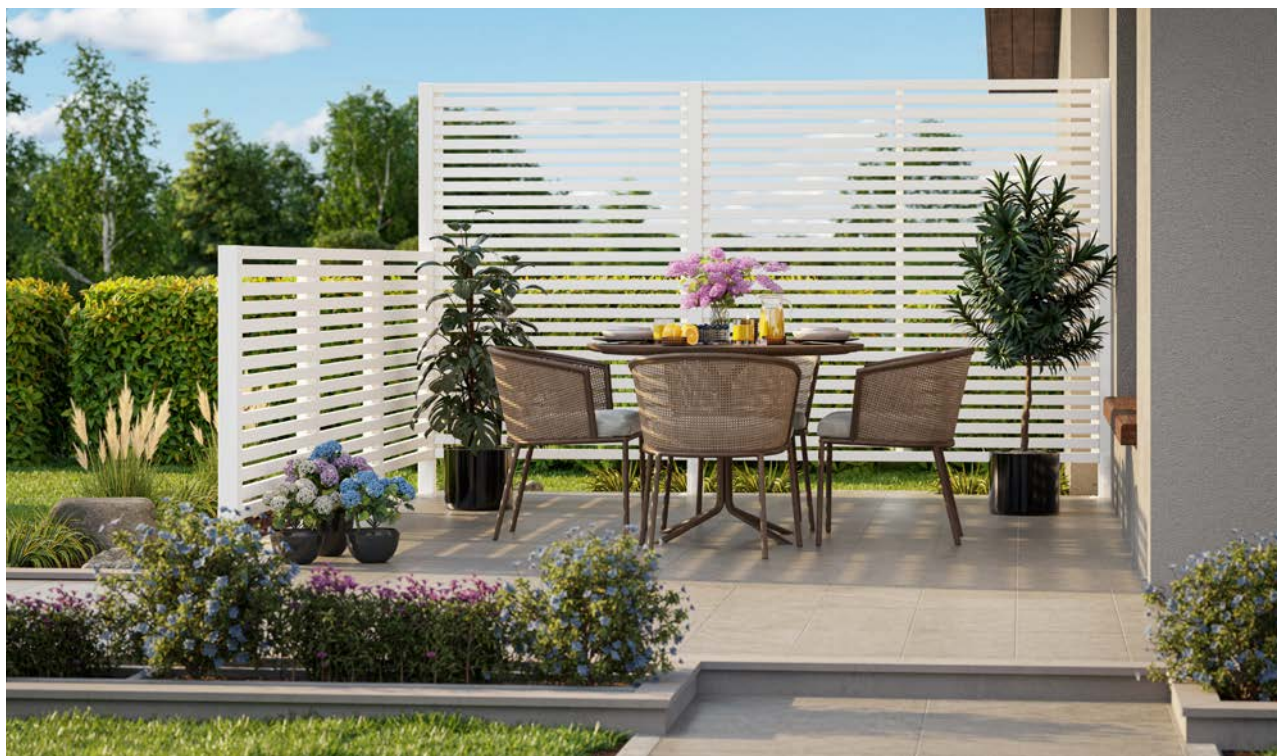

Nombre del panel	Line 18x17	Line 12x17	Line 12x10
Número de artículo	● 109713 ● 109712	● 109559 ● 109558	● 109555 ● 109554
Medidas del panel, alto x ancho	1800x1735 mm	1180x1735 mm	1180x955 mm
Perfil del marco	32x40 mm	32x40 mm	32x40 mm
Perfil de la tabla	28x45 mm	28x45 mm	28x45 mm



Todos los postes tienen un extremo biselado.

OPCIONAL

Soportes para bases de postes y paneles de ocultación. Ver productos opcionales p. 268-285 para más detalles.

MADERA MACIZA POSTE

Número de artículo	● 100854 ● 100856	● 100860 ● 100862	● 100866 ● 100868	● 100872 ● 100874
Perfil	70x70 mm	70x70 mm	70x70 mm	70x70 mm
Longitud	1000 mm	1300 mm	1600 mm	1900 mm

POSTES LAMINADOS ENCOLADOS

Número de artículo	● 100902 ● 100903	● 100890 ● 100892	● 100896 ● 100898	● 100917 ● 100918
Perfil	90x90 mm	90x90 mm	90x90 mm	90x90 mm
Longitud	1000 mm	1300 mm	1600 mm	1900 mm

OPCIONES DE TRATAMIENTO



GYVPI
autoclave gris

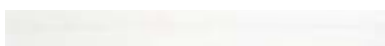

WTPNT1+2
imprimación + 2 capas de pintura blanca (RAL 9016)

PALMAKO PANELES DE OCULTACIÓN NINA

ESPECIE: ABETO



Nombre del panel	Nina 1	Nina 2	Nina 3	Nina 4	Nina 6
Número de artículo	● 109533 ● 109534 ● 109535	● 109472 ● 109473 ● 109474	● 109468 ● 109469 ● 109470	● 109464 ● 109465 ● 109466	● 109461 ● 109462
Medidas del panel, alto x ancho	1800x1800 mm	900x1800 mm	900x1800/900 mm	1800x900 mm	1800x1500 mm
Perfil del marco	33x57 mm	33x57 mm	33x57 mm	33x57 mm	33x57 mm
Perfil de la tabla	12x57 mm	12x57 mm	12x57 mm	12x57 mm	12x57 mm



Todos los postes tienen un extremo biselado.

OPCIONAL

Soportes para bases de postes y paneles de ocultación. Ver productos opcionales p. 268-285 para más detalles.

MADERA MACIZA POSTE

Número de artículo	● 100854 ● 100856 ● 108644	● 100860 ● 100862	● 100866 ● 100868	● 100872 ● 100874 ● 108645
Perfil	70x70 mm	70x70 mm	70x70 mm	70x70 mm
Longitud	1000 mm	1300 mm	1600 mm	1900 mm

POSTES LAMINADOS ENCOLADOS

Número de artículo	● 100902 ● 100903 ● 108655	● 100890 ● 100892	● 100896 ● 100898	● 100917 ● 100918 ● 108656
Perfil	90x90 mm	90x90 mm	90x90 mm	90x90 mm
Longitud	1000 mm	1300 mm	1600 mm	1900 mm

OPCIONES DE TRATAMIENTO



GYVPI
autoclave gris



WTPNT1+2
imprimación + 2 capas de pintura blanca (RAL 9016)



GYPNT1+2
imprimación + 2 capas de pintura gris (RAL7016)

PALMAKO PANELES DE OCULTACIÓN NORA

ESPECIE: ABETO



Nombre del panel	Nora 1	Nora 2	Nora 3	Nora 4	Nora 6
Número de artículo	● 109488 ● 109489	● 109485 ● 109486	● 109476 ● 109477	● 109482 ● 109483	● 109479 ● 109480
Medidas del panel, alto x ancho	1800x1800 mm	900x1800 mm	900x1800/900 mm	1800x900 mm	1800x1500 mm
Perfil del marco	33x57 mm	33x57 mm	33x57 mm	33x57 mm	33x57 mm
Perfil de la tabla	12x95 mm	12x95 mm	12x95 mm	12x95 mm	12x95 mm



Todos los postes tienen un extremo biselado.

OPCIONAL

Soportes para bases de postes y paneles de ocultación. Ver productos opcionales p. 268-285 para más detalles.

MADERA MACIZA POSTE

Número de artículo	● 100854 ● 100856	● 100860 ● 100862	● 100866 ● 100868	● 100872 ● 100874
Perfil	70x70 mm	70x70 mm	70x70 mm	70x70 mm
Longitud	1000 mm	1300 mm	1600 mm	1900 mm

POSTES LAMINADOS ENCOLADOS

Número de artículo	● 100902 ● 100903	● 100890 ● 100892	● 100896 ● 100898	● 100917 ● 100918
Perfil	90x90 mm	90x90 mm	90x90 mm	90x90 mm
Longitud	1000 mm	1300 mm	1600 mm	1900 mm

OPCIONES DE TRATAMIENTO



GYVPI
autoclave gris



WTPNT1+2
imprimación + 2 capas de pintura blanca
(RAL 9016)

PALMAKO PANELES DE OCULTACIÓN REENA

ESPECIE: ABETO



Nombre del panel	Reena 1	Reena 2	Reena 3	Reena 4	Reena 6	Reena 7	Reena 8
Número de artículo	● 100523 ● 100525 ● 108961	● 100396 ● 100398 ● 108962	● 100402 ● 100404 ● 108963	● 100439 ● 100441 ● 108964	● 100483	● 100356	● 100350
Medidas del panel, alto x ancho	1800x1800 mm	900x1800 mm	900x1800/900 mm	1800x900 mm	1800x1500 mm	900x1500 mm	900x1500/900 mm
Perfil del marco	33x57 mm	33x57 mm	33x57 mm	33x57 mm	33x57 mm	33x57 mm	33x57 mm
Perfil de la tabla	12x95 mm	12x95 mm	12x95 mm	12x95 mm	12x95 mm	12x95 mm	12x95 mm
Perfil de la celosía	12x45 mm	12x45 mm	12x45 mm	12x45 mm	12x45 mm	12x45 mm	12x45 mm



Todos los postes tienen un extremo biselado.

OPCIONAL

Soportes para bases de postes y paneles de ocultación. Ver productos opcionales p. 268-285 para más detalles.

MADERA MACIZA POSTE

Número de artículo	● 100854 ● 100856 ● 108644	● 100860 ● 100862	● 100866 ● 100868	● 100872 ● 100874 ● 108645
Perfil	70x70 mm	70x70 mm	70x70 mm	70x70 mm
Longitud	1000 mm	1300 mm	1600 mm	1900 mm

POSTES LAMINADOS ENCOLADOS

Número de artículo	● 100902 ● 100903 ● 108655	● 100890 ● 100892	● 100896 ● 100898	● 100917 ● 100918 ● 108656
Perfil	90x90 mm	90x90 mm	90x90 mm	90x90 mm
Longitud	1000 mm	1300 mm	1600 mm	1900 mm

OPCIONES DE TRATAMIENTO



GYVPI
autoclave gris



WTPNT1+2
imprimación + 2 capas de pintura blanca (RAL 9016)



GYPNT1+2
imprimación + 2 capas de pintura gris (RAL7016)

PALMAKO PANELES DE OCULTACIÓN ELKE

ESPECIE: ABETO

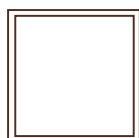

Nombre del panel	Elke 1	Elke 2	Elke 3	Elke 4
Número de artículo	● 100513 ● 108625	● 100386 ● 108626	● 100368 ● 108627	● 107231 ● 108628
Medidas del panel, alto x ancho	1800x1800 mm	900x1800 mm	900x1800/900 mm	1800x900 mm
Perfil del marco	33x57 mm	33x57 mm	33x57 mm	33x57 mm
Perfil de la tabla	12x95 mm	12x95 mm	12x95 mm	12x95 mm
Perfil de la celosía	12x45 mm	12x45 mm	12x45 mm	12x45 mm



Todos los postes tienen un extremo biselado.

OPCIONAL

Soportes para bases de postes y paneles de ocultación. Ver productos opcionales p. 268-285 para más detalles.

MADERA MACIZA POSTE

Número de artículo	● 100856 ● 108644	● 100862	● 100868	● 100874 ● 108645
Perfil	70x70 mm	70x70 mm	70x70 mm	70x70 mm
Longitud	1000 mm	1300 mm	1600 mm	1900 mm

POSTES LAMINADOS ENCOLADOS

Número de artículo	● 100903 ● 108655	● 100892	● 100898	● 100918 ● 108656
Perfil	90x90 mm	90x90 mm	90x90 mm	90x90 mm
Longitud	1000 mm	1300 mm	1600 mm	1900 mm

OPCIONES DE TRATAMIENTO

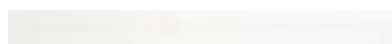

WTPNT1+2

imprimación + 2 capas de pintura blanca (RAL 9016)



GYPNT1+2

imprimación + 2 capas de pintura gris (RAL7016)

PALMAKO PANELES DE OCULTACIÓN HELIS

ESPECIE: ABETO



Nombre del panel	Helis 1	Helis 2	Helis 3	Helis 4	Helis 6	Helis 7	Helis 8
Número de artículo	● 100493 ● 100495 ● 100492 ● 108965	● 100372 ● 100374 ● 100371 ● 108966	● 100378 ● 100380 ● 100377 ● 108967	● 100414 ● 100416 ● 100413 ● 108968	● 100445 ● 100447 ● 100444	● 100318 ● 100320 ● 100317	● 100312 ● 100314 ● 100311
Medidas del panel, alto x ancho	1800x1800 mm	900x1800 mm	900x1800/900 mm	1800x900 mm	1800x1500 mm	900x1500 mm	900x1500/900 mm
Perfil del marco	33x57 mm	33x57 mm	33x57 mm	33x57 mm	33x57 mm	33x57 mm	33x57 mm
Perfil de la tabla	12x95 mm	12x95 mm	12x95 mm	12x95 mm	12x95 mm	12x95 mm	12x95 mm
Perfil de la celosía	12x45 mm	12x45 mm	12x45 mm	12x45 mm	12x45 mm	12x45 mm	12x45 mm



Todos los postes tienen un extremo biselado.

OPCIONAL

Soportes para bases de postes y paneles de ocultación. Ver productos opcionales p. 268-285 para más detalles.

MADERA MACIZA POSTE

Número de artículo	● 100854 ● 100856 ● 100853 ● 108644	● 100860 ● 100862 ● 100859	● 100866 ● 100868 ● 100865	● 100872 ● 100874 ● 100871 ● 108645
Perfil	70x70 mm	70x70 mm	70x70 mm	70x70 mm
Longitud	1000 mm	1300 mm	1600 mm	1900 mm

POSTES LAMINADOS ENCOLADOS

Número de artículo	● 100902 ● 100903 ● 100901 ● 108655	● 100890 ● 100892 ● 100889	● 100896 ● 100898 ● 100895	● 100917 ● 100918 ● 100916 ● 108656
Perfil	90x90 mm	90x90 mm	90x90 mm	90x90 mm
Longitud	1000 mm	1300 mm	1600 mm	1900 mm

OPCIONES DE TRATAMIENTO



GYVPI
autoclave gris



GNVPI
autoclave verde



WTPNT1+2
imprimación + 2 capas de pintura blanca (RAL 9016)



GYPNT1+2
imprimación + 2 capas de pintura gris (RAL7016)

PALMAKO PANELES DE OCULTACIÓN MARIT

ESPECIE: ABETO

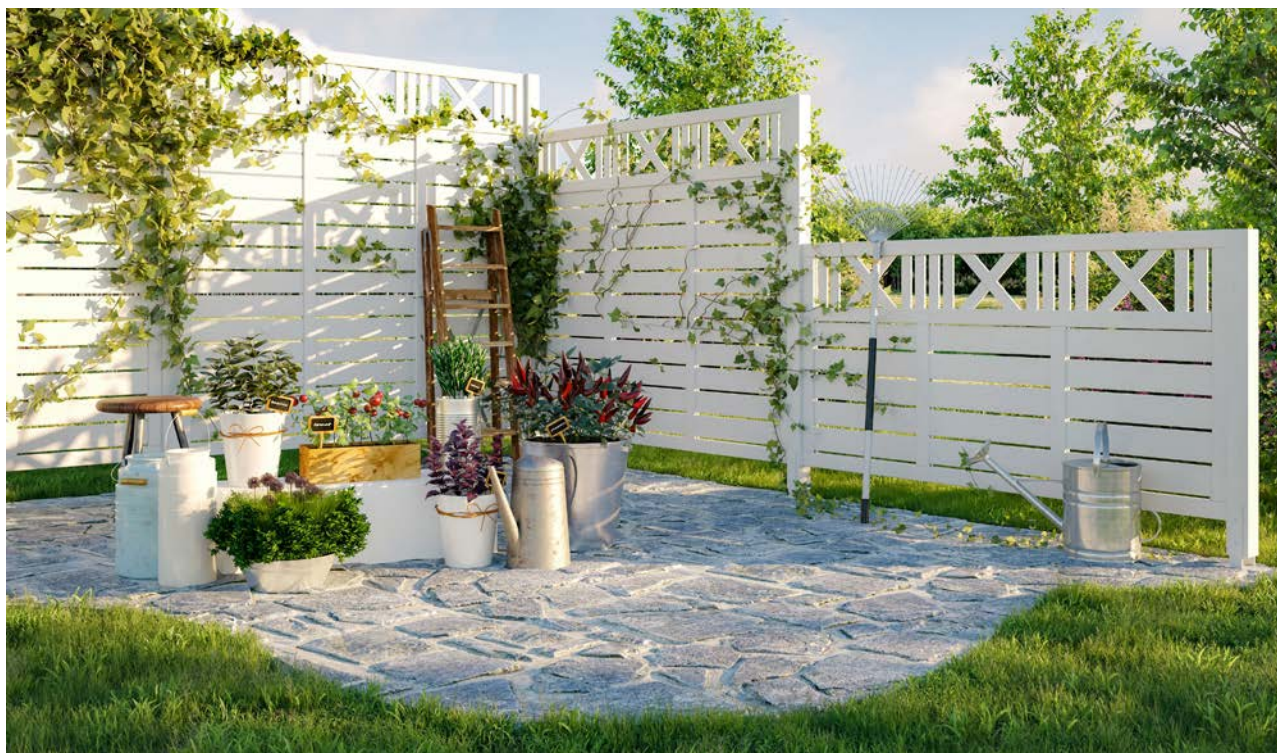

Nombre del panel	Marit 1	Marit 2	Marit 3	Marit 4	Marit 6	Marit 7	Marit 8
Número de artículo	● 100507	● 100374	● 100380	● 100428	● 100465	● 100320	● 100314
Medidas del panel, alto x ancho	1800x1800 mm	900x1800 mm	900x1800/900 mm	1800x900 mm	1800x1500 mm	900x1500 mm	900x1500/900 mm
Perfil del marco	33x57 mm	33x57 mm	33x57 mm	33x57 mm	33x57 mm	33x57 mm	33x57 mm
Perfil de la tabla	12x95 mm	12x95 mm	12x95 mm	12x95 mm	12x95 mm	12x95 mm	12x95 mm
Perfil de la celosía	12x45 mm	12x45 mm	12x45 mm	12x45 mm	12x45 mm	12x45 mm	12x45 mm



Todos los postes tienen un extremo biselado.

OPCIONAL

Soportes para bases de postes y paneles de ocultación. Ver productos opcionales p. 268-285 para más detalles.

MADERA MACIZA POSTE

Número de artículo	● 100856	● 100862	● 100868	● 100874
Perfil	70x70 mm	70x70 mm	70x70 mm	70x70 mm
Longitud	1000 mm	1300 mm	1600 mm	1900 mm

POSTES LAMINADOS ENCOLADOS

Número de artículo	● 100903	● 100892	● 100898	● 100918
Perfil	90x90 mm	90x90 mm	90x90 mm	90x90 mm
Longitud	1000 mm	1300 mm	1600 mm	1900 mm

OPCIONES DE TRATAMIENTO

WTPNT1+2

imprimación + 2 capas de pintura blanca (RAL 9016)

PALMAKO PANELES DE OCULTACIÓN KARINA

ESPECIE: ABETO



Nombre del panel	Karina 1	Karina 2	Karina 3	Karina 4	Karina 6
Número de artículo	● 100499 ● 100501	● 100362	● 100368	● 100420 ● 100422	● 100457 ● 100459
Medidas del panel, alto x ancho	1800x1800 mm	900x1800 mm	900x1800/900 mm	1800x900 mm	1800x1500 mm
Perfil del marco	33x57 mm	33x57 mm	33x57 mm	33x57 mm	33x57 mm
Perfil de la tabla	12x95 mm	12x95 mm	12x95 mm	12x95 mm	12x95 mm
Perfil de la celosía	12x45 mm	12x45 mm	12x45 mm	12x45 mm	12x45 mm



Todos los postes tienen un extremo biselado.

OPCIONAL

Soportes para bases de postes y paneles de ocultación. Ver productos opcionales p. 268-285 para más detalles.

MADERA MACIZA POSTE

Número de artículo	● 100854 ● 100856	● 100860 ● 100862	● 100866 ● 100868	● 100872 ● 100874
Perfil	70x70 mm	70x70 mm	70x70 mm	70x70 mm
Longitud	1000 mm	1300 mm	1600 mm	1900 mm

POSTES LAMINADOS ENCOLADOS

Número de artículo	● 100902 ● 100903	● 100890 ● 100892	● 100896 ● 100898	● 100917 ● 100918
Perfil	90x90 mm	90x90 mm	90x90 mm	90x90 mm
Longitud	1000 mm	1300 mm	1600 mm	1900 mm

OPCIONES DE TRATAMIENTO



GYVPI
autoclave gris



WTPNT1+2
imprimación + 2 capas de pintura blanca (RAL 9016)

PALMAKO PANELES DE OCULTACIÓN JANET / BIRGIT

ESPECIE: ABETO

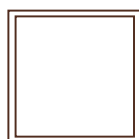

JANET 1

JANET 2

BIRGIT 2

Nombre del panel	Janet 1	Janet 2	Birgit 2
Número de artículo	● 107663	● 107669	● 107675
Medidas del panel, alto x ancho	1800x1800 mm	900x1800 mm	900x1800 mm
Perfil del marco	33x57 mm	33x57 mm	33x57 mm
Perfil de la tabla	12x85 mm	12x85 mm	

Se puede combinar con otra colección de elementos para cercas, p. 234-241. Estos paneles para cercas tienen 6 mm de vidrio templado.

OPCIONAL

Soportes para bases de postes y paneles de ocultación. Ver productos opcionales p. 268-285 para más detalles.



Todos los postes tienen un extremo biselado.

MADERA MACIZA POSTE

Número de artículo	● 100856	● 100862	● 100868	● 100874
Perfil	70x70 mm	70x70 mm	70x70 mm	70x70 mm
Longitud	1000 mm	1300 mm	1600 mm	1900 mm

POSTES LAMINADOS ENCOLADOS

Número de artículo	● 100903	● 100892	● 100898	● 100918
Perfil	90x90 mm	90x90 mm	90x90 mm	90x90 mm
Longitud	1000 mm	1300 mm	1600 mm	1900 mm

OPCIONES DE TRATAMIENTO

WTPNT1+2

imprimación + 2 capas de pintura blanca (RAL 9016)

MONTAJE DE ELEMENTOS MODULARES Y CERCAS DE TERRAZA

Todos nuestros elementos para cercas y cercas de terraza se montan fácilmente. Si observa la imagen de montaje de los elementos para cercas o cercas de terraza que aparece a continuación, podrá ver qué productos necesita y cómo montarlos.

Vaya a la página 223 para ver más detalles sobre los productos opcionales.

MONTAJE DE ELEMENTOS PARA CERCAS

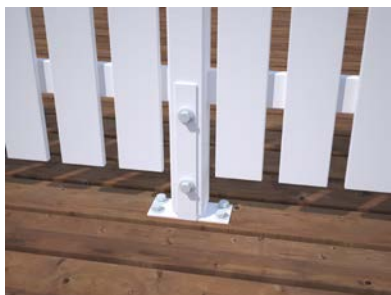

1. Elemento
2. Poste
3. Base para poste
4. Tornillos
5. Escuadras
6. Tapa para poste

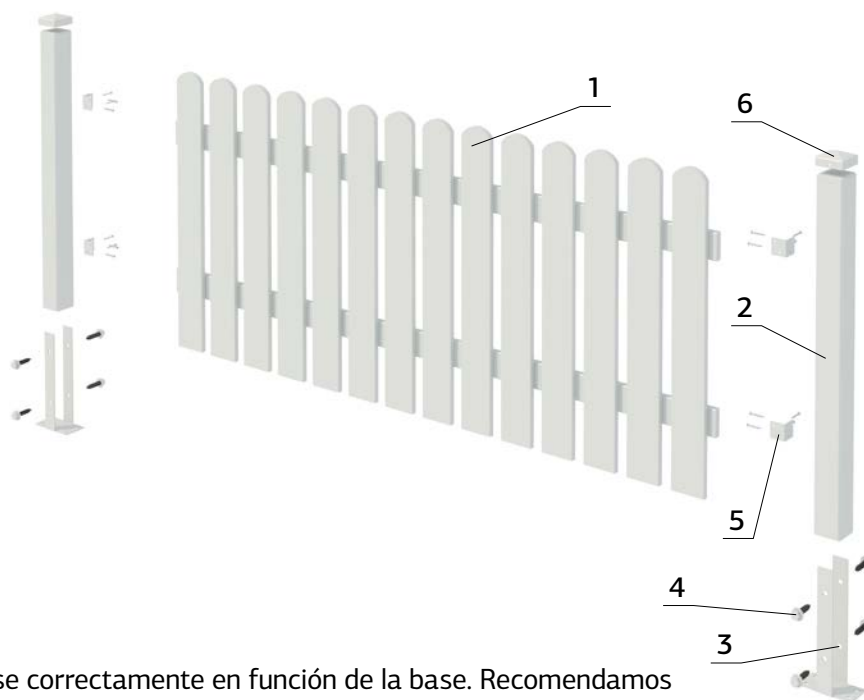

La fijación al suelo tiene que hacerse correctamente en función de la base. Recomendamos adquirir los artículos de fijación apropiados en una tienda de bricolaje.

MONTAJE DE UNA CERCA PARA TERRAZA



1. Cerca para terraza
2. Poste
3. Base para poste
4. Tornillos
5. Escuadras
6. Barandilla

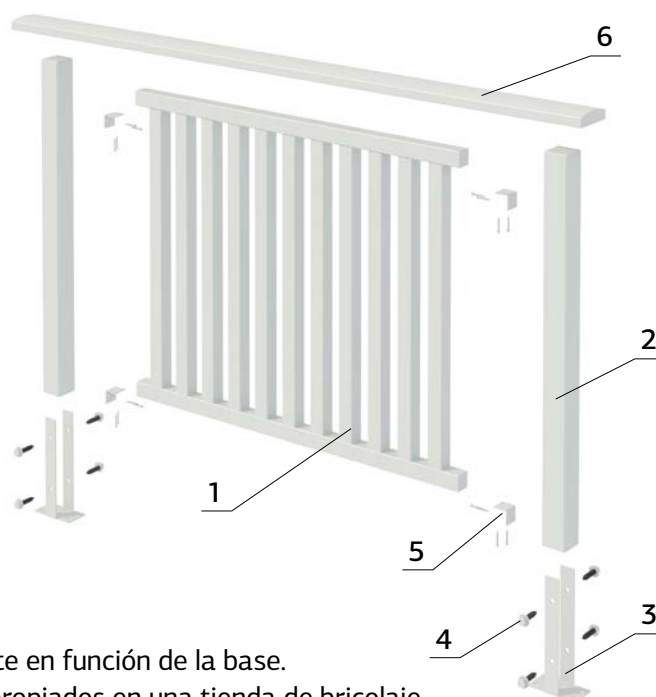

La fijación al suelo tiene que hacerse correctamente en función de la base. Recomendamos adquirir los artículos de fijación apropiados en una tienda de bricolaje.

PALMAKO ELEMENTOS PARA VALLADO LOVISA 10

NÚMERO DE ARTÍCULO: 108639

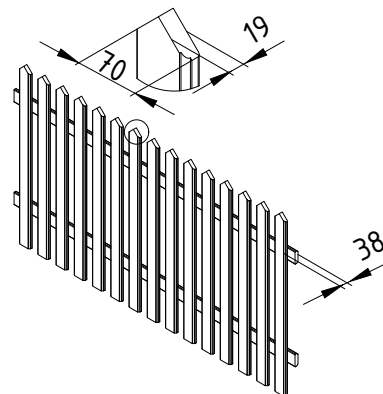

ESPECIFICACIONES DEL MODELO

Medidas de elemento, ancho x alto:

1800x1000 mm

Profundidad: 38 mm

Perfil de las balastradas: 19x70 mm

OPCIONES DE TRATAMIENTO



108639

imprimación + 2 capas de pintura blanca
(RAL 9016)

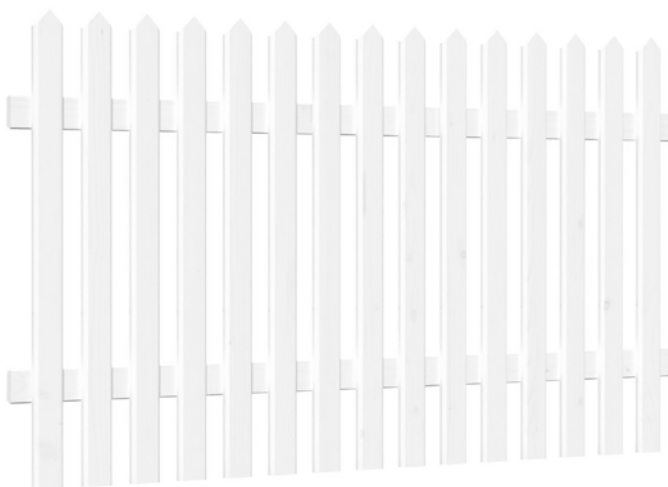

PALMAKO PUERTA LOVISA 10

NÚMERO DE ARTÍCULO: 109035

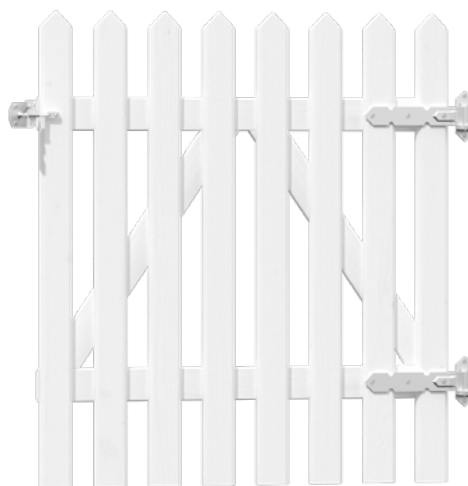
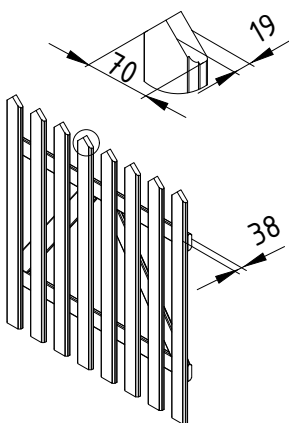

OPCIONES DE TRATAMIENTO



109035

imprimación + 2 capas de pintura blanca
(RAL 9016)

OPCIONAL

Kit de ferretería para cercas y puertas. Ver productos opcionales p. 268-285 para más detalles.

ESPECIFICACIONES DEL MODELO

Medidas de elemento, ancho x alto:

900x1000 mm

Profundidad: 38 mm

Perfil de las balastradas: 19x70 mm

¡NUEVO!

PALMAKO ELEMENTOS PARA VALLADO LUISE 10

NÚMERO DE ARTÍCULO: 100546 / 100549

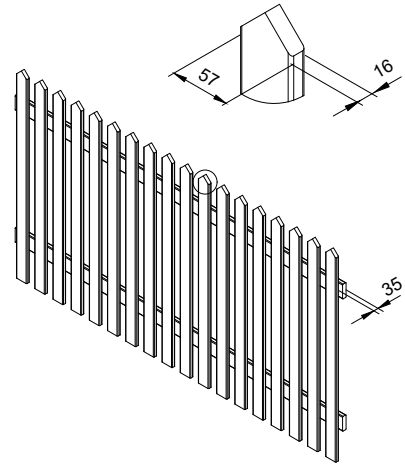

ESPECIFICACIONES DEL MODELO

Medidas de elemento, ancho x alto:

1800x1000 mm

Profundidad: 35 mm

Perfil de las balastradas: 16x57 mm

OPCIONES DE TRATAMIENTO



100546

autoclave verde



100549

imprimación + 2 capas de pintura blanca
(RAL 9016)

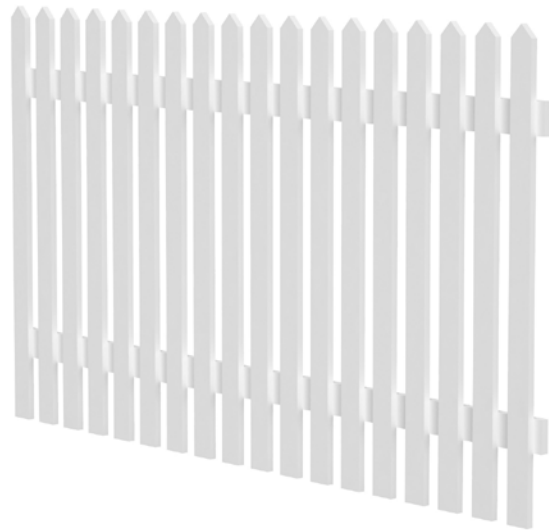

PALMAKO PUERTA LUISE 10

NÚMERO DE ARTÍCULO: 107909 / 107913

¡NUEVO!

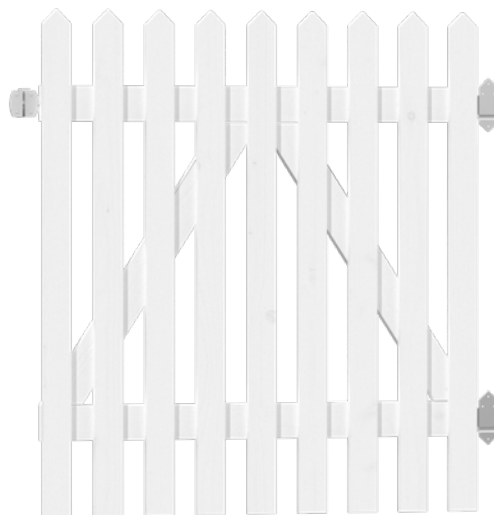
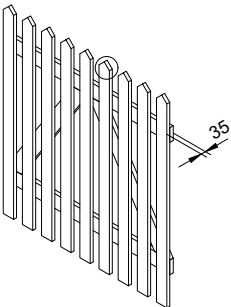
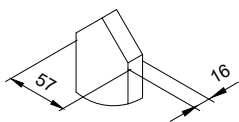

OPCIONES DE TRATAMIENTO



107909

autoclave verde

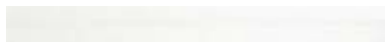

107913

imprimación + 2 capas de pintura blanca
(RAL 9016)

ESPECIFICACIONES DEL MODELO

Medidas de elemento, ancho x alto:

900x1000 mm

Profundidad: 35 mm

Perfil de las balastradas: 16x57 mm

OPCIONAL

Kit de ferretería para cercas y puertas. Ver productos opcionales p. 268-285 para más detalles.

PALMAKO ELEMENTOS PARA VALLADO KELDA 8

¡NUEVO!

NÚMERO DE ARTÍCULO: 100534 / 100537

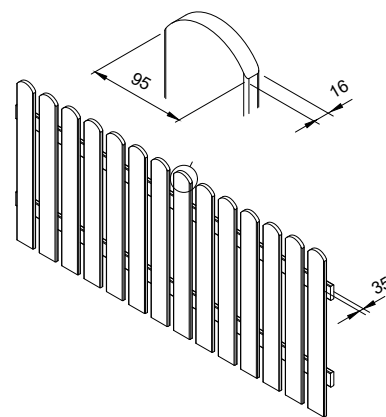

ESPECIFICACIONES DEL MODELO

Medidas de elemento, ancho x alto:

1800x800 mm

Profundidad: 35 mm

Perfil de las balastradas: 16x95 mm

OPCIONES DE TRATAMIENTO



100534

autoclave verde



100537

imprimación + 2 capas de pintura blanca

(RAL 9016)

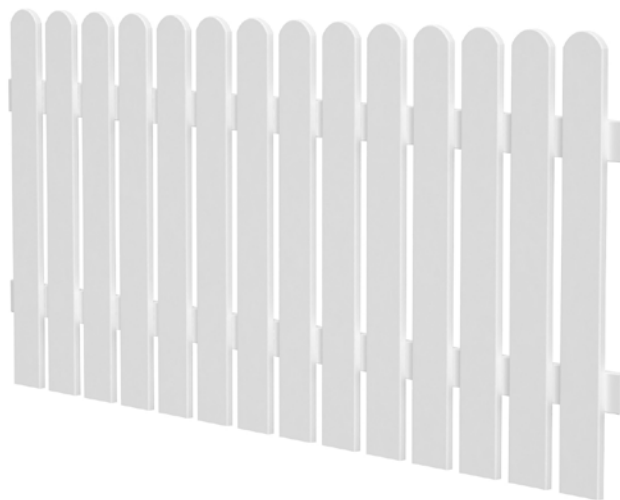

PALMAKO PUERTA KELDA 8

¡NUEVO!

NÚMERO DE ARTÍCULO: 108333 / 108334

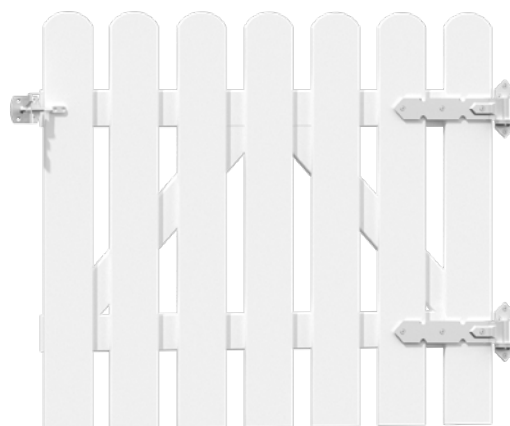
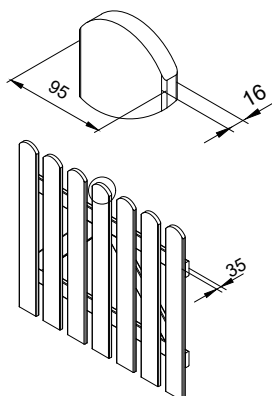

OPCIONES DE TRATAMIENTO



108333

autoclave verde



108334

imprimación + 2 capas de pintura blanca

(RAL 9016)

OPCIONAL

Kit de ferretería para cercas y puertas. Ver productos opcionales p. 268-285 para más detalles.

ESPECIFICACIONES DEL MODELO

Medidas de elemento, ancho x alto:

900x800 mm

Profundidad: 35 mm

Perfil de las balastradas: 16x95 mm

PALMAKO ELEMENTOS PARA VALLADO KELDA 10

NÚMERO DE ARTÍCULO: 100543

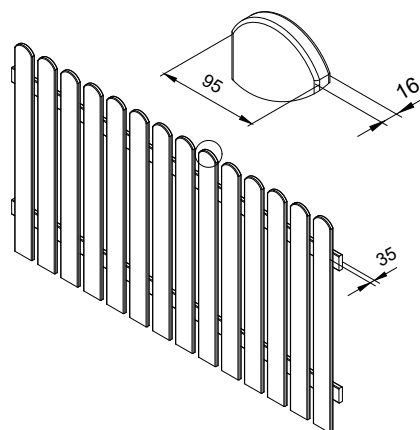

ESPECIFICACIONES DEL MODELO

Medidas de elemento, ancho x alto:

1800x1000 mm

Profundidad: 35 mm

Perfil de las balastradas: 16x95 mm

OPCIONES DE TRATAMIENTO

100543

imprimación + 2 capas de pintura blanca
(RAL 9016)

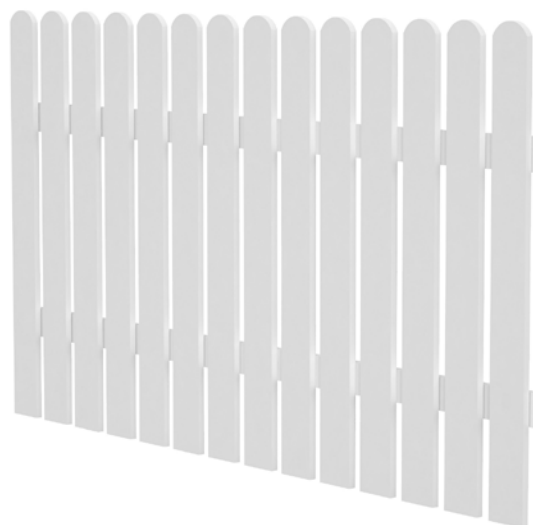

PALMAKO PUERTA KELDA 10

NÚMERO DE ARTÍCULO: 107907

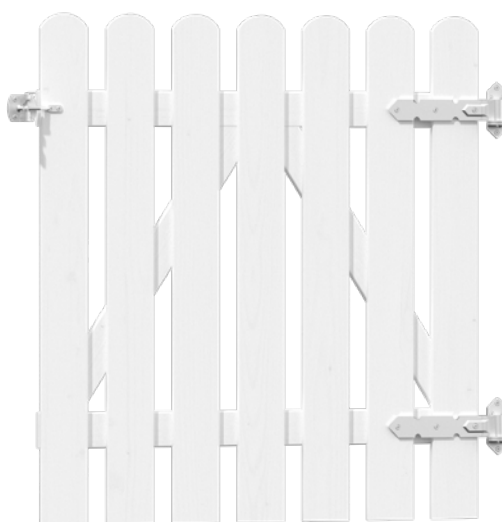
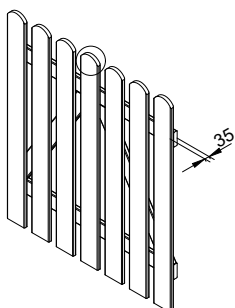
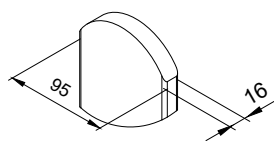

OPCIONES DE TRATAMIENTO

107907

imprimación + 2 capas de pintura blanca
(RAL 9016)

OPCIONAL

Kit de ferretería para cercas y puertas. Ver productos opcionales p. 268-285 para más detalles.

ESPECIFICACIONES DEL MODELO

Medidas de elemento, ancho x alto:

900x1000 mm

Profundidad: 35 mm

Perfil de las balastradas: 16x95 mm

PALMAKO BARANDILLAS PARA TERRAZAS SIRI 11

NÚMERO DE ARTÍCULO: 100555

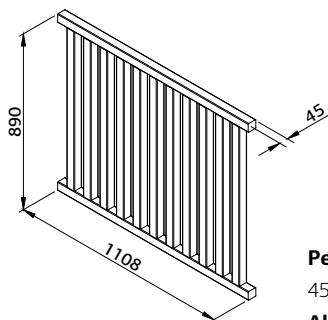

Unidos mediante pasadores encolados resistentes al agua. Se puede combinar con los elementos de vidrio de Siri 11

Perfil de los refuerzos:

45x45 mm

Altura, frontal/trasera:

45x45 mm

OPCIONES DE TRATAMIENTO

100555

imprimación + 2 capas de pintura blanca (RAL 9016)

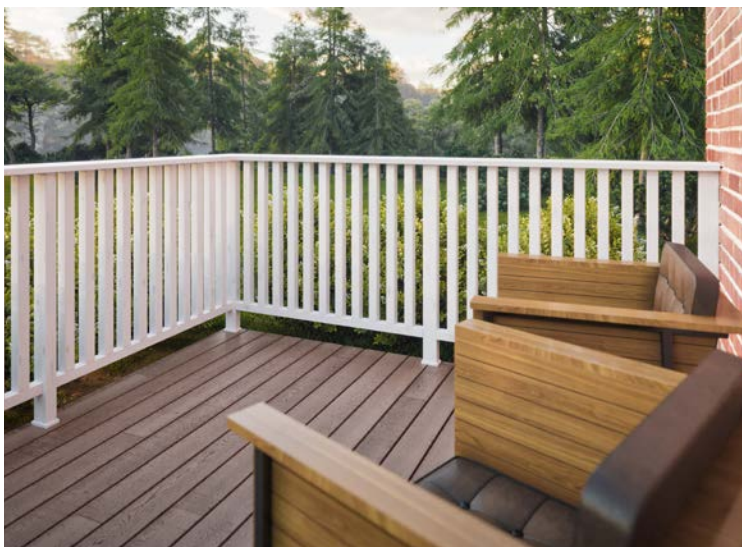

PALMAKO PASAMANOS PARA ESCALERAS SIRI 17

NÚMERO DE ARTÍCULO: 100561

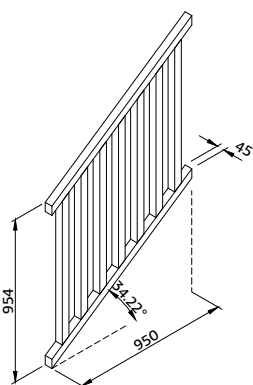

Unidos mediante pasadores encolados resistentes al agua.

Perfil de los refuerzos:

45x45 mm

Altura, frontal/trasera:

45x45 mm

TRATAMIENTO

100561

imprimación + 2 capas de pintura blanca (RAL 9016)



POSTES Y PASAMANOS

POSTES PARA BARANDILLAS DE TERRAZA

Número de artículo ● 100844 ● 107404

Perfil 45x70 mm 45x90 mm

Longitud 1200 mm 1200 mm

TRATAMIENTO

WTPNT1+2

imprimación + 2 capas de pintura blanca (RAL 9016)

PASAMANOS PARA BARANDILLAS DE TERRAZA

Número de artículo ● 100820 ● 100832

Perfil 34x120 mm 34x145 mm

Longitud 4200 mm 4200 mm

curvadas curvadas

ESPECIE: PINO

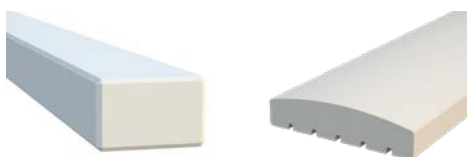

PALMAKO BARANDILLAS PARA TERRAZAS, SIRI 11 CRISTAL

NÚMERO DE ARTÍCULO: 107693

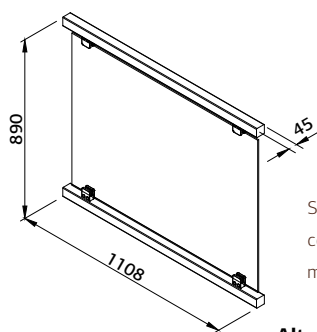

Se puede combinar con los elementos de madera de Siri 11

Altura, frontal/ trasera: 45x45 mm
Glass: vidrio templado claro de 6 mm

TRATAMIENTO

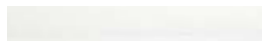

107693

imprimación + 2 capas de pintura blanca (RAL 9016)



PALMAKO BARANDILLAS PARA TERRAZAS, SIRI 6 CRISTAL

NÚMERO DE ARTÍCULO: 107705

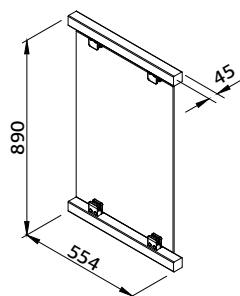

Se puede combinar con los elementos de madera de Siri 11

Altura, frontal/ trasera: 45x45 mm
Glass: vidrio templado claro de 6 mm

TRATAMIENTO



107705

imprimación + 2 capas de pintura blanca (RAL 9016)



POSTES Y PASAMANOS

POSTES PARA BARANDILLAS DE TERRAZA

Número de artículo	● 100844	● 107404
Perfil	45x70 mm	45x90 mm
Longitud	1200 mm	1200 mm

TRATAMIENTO



WTPNT1+2

imprimación + 2 capas de pintura blanca (RAL 9016)

PASAMANOS PARA BARANDILLAS DE TERRAZA

Número de artículo	● 100820	● 100832
Perfil	34x120 mm	34x145 mm
Longitud	4200 mm	4200 mm
	curvadas	curvadas

ESPECIE: PINO

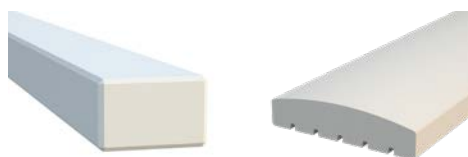

PALMAKO PANELES DE OCULTACIÓN LAUREEN

NÚMERO DE ARTÍCULO: 100748 / 100749

ESPECIE: ABETO

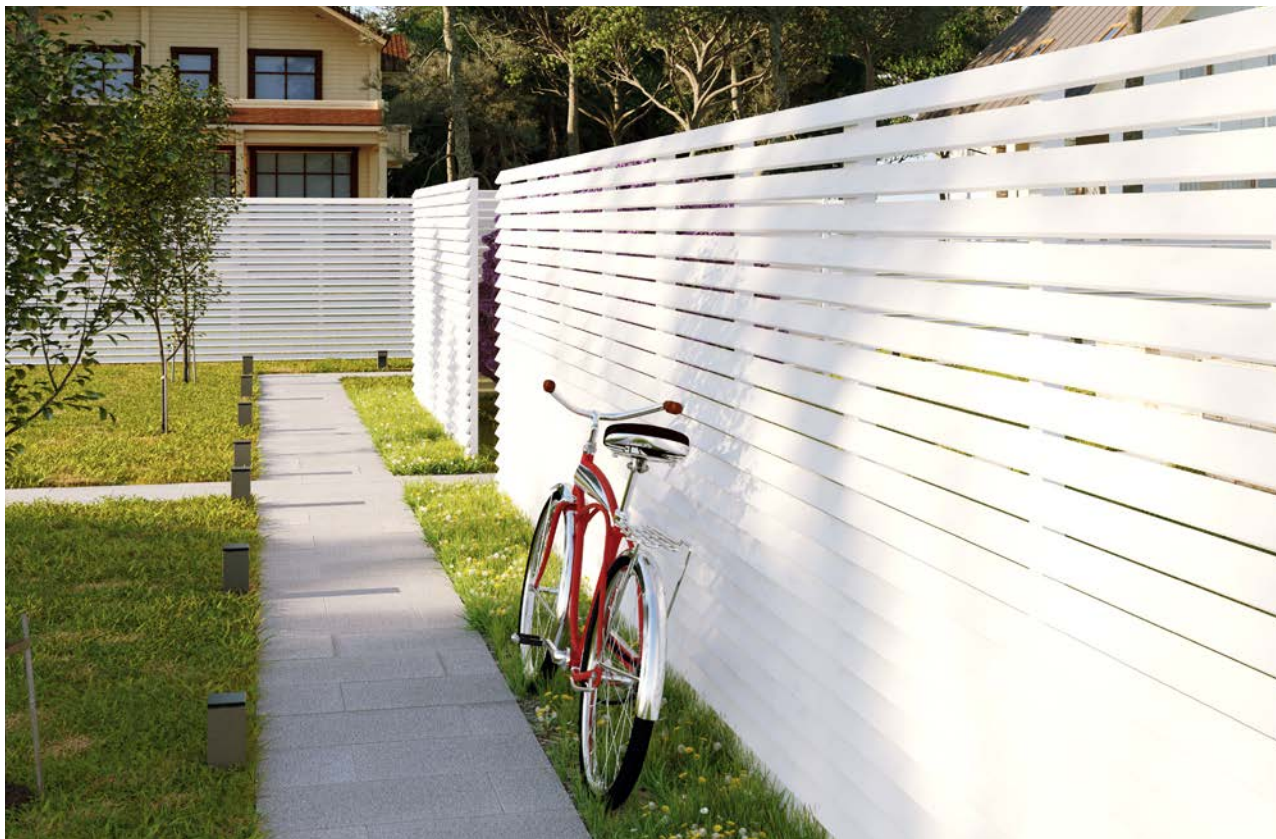

ESPECIFICACIONES DEL MODELO

Medidas del panel,
alto x ancho: 1800x1800 mm
Profundidad: 82 mm

OPCIONES DE TRATAMIENTO



100748
autoclave gris



100749
imprimación + 2 capas de pintura blanca
(RAL 9016)



PALMAKO SOPORTES DE BASES PARA POSTES Y DE PANELES DE OCULTACIÓN



Piquetas para postes 90x90 mm, galvanizadas en caliente
Art.-Nr. 106617



Piquetas para postes 70x70 mm, galvanizadas en caliente
Art.-Nr. 107487



Base para postes rectangular 90x90 mm, galvanizadas en caliente
Art.-Nr. 106613



Base para postes con sujeción lateral 70x70 mm, galvanizadas en caliente
Art.-Nr. 107492



Base para postes con sujeción lateral 70x70 mm, color blanco
Art.-Nr. 107493



Base para postes con sujeción lateral 90x90 mm, galvanizadas en caliente
Art.-Nr. 107494



Base para postes con sujeción lateral 90x90 mm, color blanco
Art.-Nr. 107495



Base para postes de esquina, galvanizadas en caliente
Art.-Nr. 107489



Base para postes de esquina, color blanco
Art.-Nr. 107488

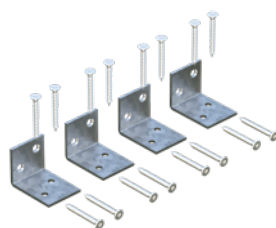

Escuadras (4 unidades) galvanizadas en caliente
Art.-Nr. 108424

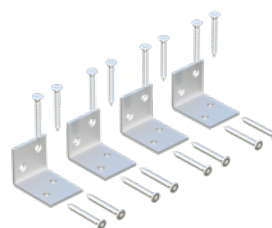

Escuadras (4 unidades) color blanco
Art.-Nr. 108423



Tornillos para madera (8 unidades), color blanco
Art.-Nr. 107486



Kit de ferreteria para cercas y puertas
Art.-Nr. 108303



Tapa para poste de 70x70 mm, color blanco
Art.-Nr. 108300

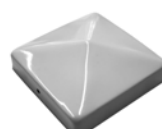

Tapa para poste de 90x90 mm, color blanco
Art.-Nr. 108302

PALMAKO ESTACAS PROTEGIDAS CON POSTSAVER



	Art. N°	Diámetro, mm	Longitud, mm	Tratamiento	Procesamiento	Especie	Grieta si/no	Piezas/paquete	FSC
Estacas Postsaver 75 1800	106599	75	1800	GNVPIH4 autoclave verde HC4	PC	abeto	No	168	FSC Mix Credit
Estacas Postsaver 75 2400	108284	75	2400	GNVPIH4 autoclave verde HC4	PC	abeto	No	168	FSC Mix Credit
Estacas Postsaver 85 1800	106601	85	1800	GNVPIH4 autoclave verde HC4	PC	abeto	No	132	FSC Mix Credit
Estacas Postsaver 85 2400	108285	85	2400	GNVPIH4 autoclave verde HC4	PC	abeto	No	132	FSC Mix Credit
Estacas Postsaver 100 1800	106602	100	1800	GNVPIH4 autoclave verde HC4	PC	abeto	No	90	FSC Mix Credit
Estacas Postsaver 100 2400	108287	100	2400	GNVPIH4 autoclave verde HC4	PC	abeto	No	90	FSC Mix Credit

DESCRIPCIÓN

Procesamiento final: punteado y biselado (PC)

Superficie: grabada

Tratamiento químico: Impraliti®-KDS; color verde

Método de tratamiento: autoclave

Clase de tratamiento: HC4; presecado. Contenido de humedad inferior al 35 %

Tratamiento estándar: EN351-1 (penetration ≥ 6mm)

Postsaver: doble protección aplicada a la altura de nivel del suelo

Garantía: 25 años (pregunte las condiciones)

PALMAKO ESTACAS PREMIUM REDONDEADAS



	Art. N°	Diámetro, mm	Longitud, mm	Tratamiento	Procesamiento	Especie	Grieta si/no	Piezas/paquete	FSC
Estacas Premium 60 1500	101266	60	1500	GNVPIH4 autoclave verde HC4	PC	abeto	No	238	FSC Mix Credit
Estacas Premium 60 1800	108289	60	1800	GNVPIH4 autoclave verde HC4	PC	abeto	No	238	FSC Mix Credit
Estacas Premium 60 2000	101267	60	2000	GNVPIH4 autoclave verde HC4	PC	pino	No	238	FSC Mix Credit
Estacas Premium 60 2500	101268	60	2500	GNVPIH4 autoclave verde HC4	PC	pino	No	238	FSC Mix Credit
Estacas Premium 75 1800	108291	75	1800	GNVPIH4 autoclave verde HC4	PC	abeto	No	168	FSC Mix Credit
Estacas Premium 75 2400	108293	75	2400	GNVPIH4 autoclave verde HC4	PC	abeto	No	168	FSC Mix Credit
Estacas Premium 80 2000	101273	80	2000	GNVPIH4 autoclave verde HC4	PC	pino	No	143	FSC Mix Credit
Estacas Premium 80 2500	101275	80	2500	GNVPIH4 autoclave verde HC4	PC	pino	No	143	FSC Mix Credit
Estacas Premium 80 3000	109116	80	3000	GNVPIH4 autoclave verde HC4	PC	pino	No	143	FSC Mix Credit
Estacas Premium 85 1800	108295	85	1800	GNVPIH4 autoclave verde HC4	PC	abeto	No	132	FSC Mix Credit
Estacas Premium 85 2400	108364	85	2400	GNVPIH4 autoclave verde HC4	PC	abeto	No	132	FSC Mix Credit
Estacas Premium 100 1800	101280	100	1800	GNVPIH4 autoclave verde HC4	PC	abeto	No	90	FSC Mix Credit
Estacas Premium 100 2000	101282	100	2000	GNVPIH4 autoclave verde HC4	PC	pino	No	90	FSC Mix Credit
Estacas Premium 100 2400	108298	100	2400	GNVPIH4 autoclave verde HC4	PC	abeto	No	90	FSC Mix Credit
Estacas Premium 100 2500	101285	100	2500	GNVPIH4 autoclave verde HC4	PC	pino	No	90	FSC Mix Credit

DESCRIPCIÓN

Procesamiento final: punteado y biselado (PC)

Superficie: grabada

Tratamiento químico: Impraliti®-KDS; color verde

Método de tratamiento: autoclave

Clase de tratamiento: HC4; presecado (contenido de humedad inferior al 35% (abeto) o al 28% (pino))

Tratamiento estándar: EN351-1

Garantía: 15 años (pregunte las condiciones)

USO

Vallas y postes para cercas, alambrado o vallado, cercas eléctricas, parques infantiles, construcción.

PALMAKO POSTES PREMIUM REDONDEADOS

	Art. Nº	Diámetro, mm	Longitud, mm	Tratamiento	Procesamiento	Especie	Grieta si/no	Piezas/ paquete	FSC
Postes Premium 80 2500	101274	80	2500	GNVPIH4 autoclave verde HC4	CC	pino	No	143	FSC Mix Credit
Postes Premium 80 3000	101276	80	3000	GNVPIH4 autoclave verde HC4	CC	pino	No	143	FSC Mix Credit
Postes Premium 80 4000	101277	80	4000	GNVPIH4 autoclave verde HC4	CC	pino	No	143	FSC Mix Credit
Postes Premium 100 2000	101281	100	2000	GNVPIH4 autoclave verde HC4	CC	pino	No	90	FSC Mix Credit
Postes Premium 100 3000	101286	100	3000	GNVPIH4 autoclave verde HC4	CC	pino	No	90	FSC Mix Credit
Postes Premium 100 4000	101288	100	4000	GNVPIH4 autoclave verde HC4	CC	pino	No	90	FSC Mix Credit

DESCRIPCIÓN

Procesamiento final: biselado y biselado (CC)

Superficie: grabada

Tratamiento químico: Impralit®-KDS; color verde

Método de tratamiento: autoclave

Clase de tratamiento: HC4; presecado (contenido de humedad inferior al 35% (abeto) o al 28% (pino))

Tratamiento estándar: EN351-1

Garantía: 15 años (pregunte las condiciones)

USO

alambrado o vallado,
parques infantiles,
postes estructurales.



Palmako estacas protegidas con postsaver



Palmako estacas premium redondeadas



Palmako postes premium redondeadas





MOBILIARIO, JARDINERÍA Y OTROS



PALMAKO MESA CON BANCOS SANNE 12



PALMAKO MESA CON BANCOS SANNE 18



PALMAKO BANCO COLUMPIO SIGRID



PALMAKO MESA PICNIC RUBY 18



PALMAKO MESA PICNIC RUBY 24



PALMAKO MESA PICNIC RUBY 30



PALMAKO MESA CON BANCOS ARTHUR



PALMAKO MESA CON BANCOS OSCAR



PALMAKO SET LEO DE MOBILIARIO DE JARDÍN

(NUEVO)



PALMAKO BANCO CAMILLE 16



PALMAKO JARDINERA LILI 1



PALMAKO JARDINERA LILI 2



PALMAKO JARDINERA LILI 3



PALMAKO JARDINERA MELISSA 4



PALMAKO JARDINERA MELISSA 7



PALMAKO JARDINERA MELISSA 10



PALMAKO JARDINERA TOVE 4



PALMAKO JARDINERA TOVE 6



PALMAKO JARDINERA GERDA



PALMAKO CELOSÍAS MATILDE 1



PALMAKO BORDURAS



PALMAKO BORDURAS DE TRONCOS MACIZOS



PALMAKO CUBIERTA PARA BOMBAS DE CALOR EDWIN



PALMAKO RAMPAS PARA ESCALERAS DANIEL 2



PALMAKO RAMPAS PARA ESCALERAS DANIEL 3



PALMAKO RAMPAS PARA ESCALERAS DANIEL 4



PALMAKO RAMPAS PARA ESCALERAS DANIEL 5



PALMAKO RAMPAS PARA ESCALERAS DANIEL 6



PALMAKO RAMPAS PARA ESCALERAS DANIEL 7

PALMAKO MESA CON BANCOS SANNE 12

NÚMERO DE ARTÍCULO: 100807

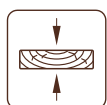
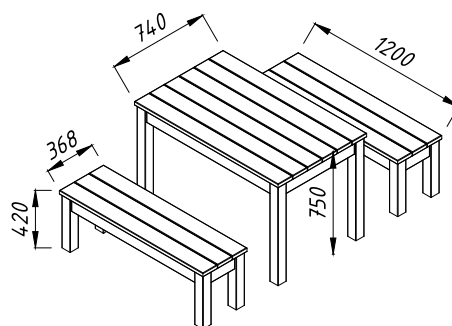

28 mm

ESPECIFICACIONES DEL MODELO

Medidas:

120x74 cm (mesa), 120x37 cm (bancos)

Altura:

75 cm (mesa), 42 cm (bancos)

TRATAMIENTO



100807

autoclave verde

PALMAKO MESA CON BANCOS SANNE 18

NÚMERO DE ARTÍCULO: 100812

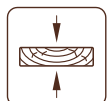
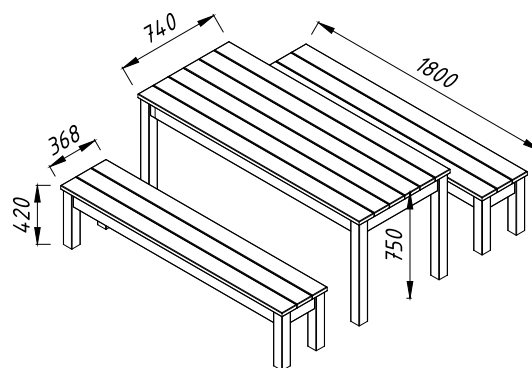

28 mm

ESPECIFICACIONES DEL MODELO

Medidas:

180x74 cm (mesa), 180x37 cm (bancos)

Altura:

75 cm (mesa), 42 cm (bancos)

TRATAMIENTO



100812

autoclave verde

PALMAKO BANCO COLUMPIO SIGRID

NÚMERO DE ARTÍCULO: 100753

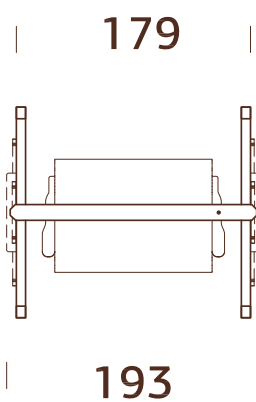

161



TRATAMIENTO



100753
autoclave verde

ESPECIFICACIONES DEL

MODELO

Medidas: 193x161 cm

Altura: 198 cm

PALMAKO MESA PICNIC RUBY 18

NÚMERO DE ARTÍCULO: 103165

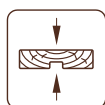
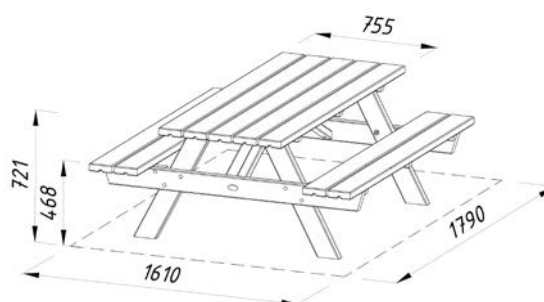

44 mm

ESPECIFICACIONES DEL MODELO

Medidas: 179x161 cm

Altura: 72 cm

TRATAMIENTO



103165
autoclave verde

PALMAKO MESA PICNIC RUBY 24

NÚMERO DE ARTÍCULO: 100787

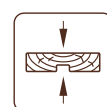
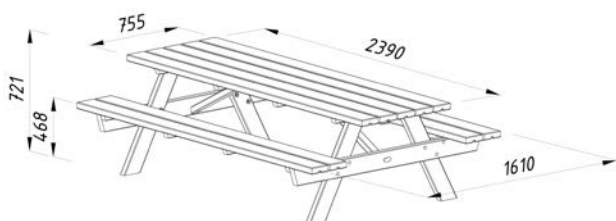

44 mm

TRATAMIENTO



100787

autoclave verde

ESPECIFICACIONES DEL MODELO

Medidas: 239x161 cm

Altura: 72 cm

PALMAKO MESA PICNIC RUBY 30

NÚMERO DE ARTÍCULO: 100802

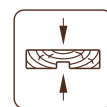
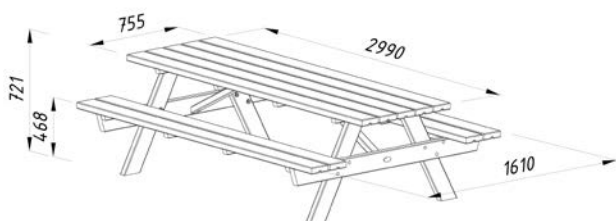

44 mm

TRATAMIENTO



100802

autoclave verde

ESPECIFICACIONES DEL MODELO

Medidas: 299x161 cm

Altura: 72 cm

PALMAKO MESA CON BANCOS ARTHUR

NÚMERO DE ARTÍCULO: 100797

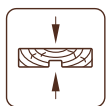
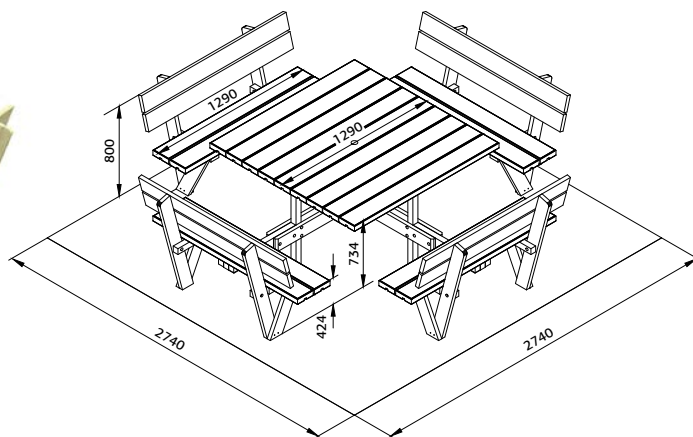

44 mm

ESPECIFICACIONES DEL MODELO

Medidas: 274x274 cm

Altura: 73 cm

TRATAMIENTO



100797

autoclave verde

PALMAKO MESA CON BANCOS OSCAR

NÚMERO DE ARTÍCULO: 100762

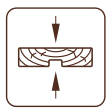
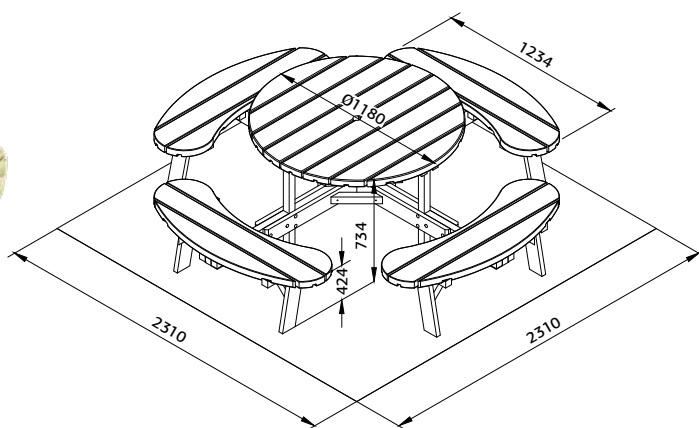

44 mm

TRATAMIENTO



100762

autoclave verde

ESPECIFICACIONES DEL MODELO

Medidas: 231x231 cm

Altura: 73 cm

PALMAKO SET LEO DE MOBILIARIO DE JARDÍN

NÚMERO DE ARTÍCULO: 109524

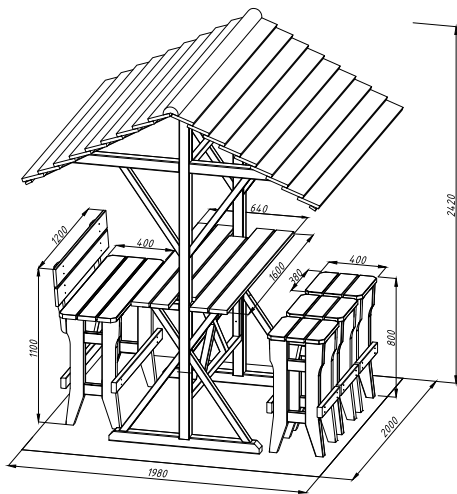

El set cuenta con una mesa con techo, un banco y tres taburetes.

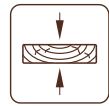

28 mm

TRATAMIENTO

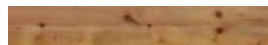

109524

autoclave marrón

ESPECIFICACIONES DEL MODELO

Medidas: 198x200 cm

Altura: 242 cm

PALMAKO BANCO CAMILLE 16

NÚMERO DE ARTÍCULO: 109672

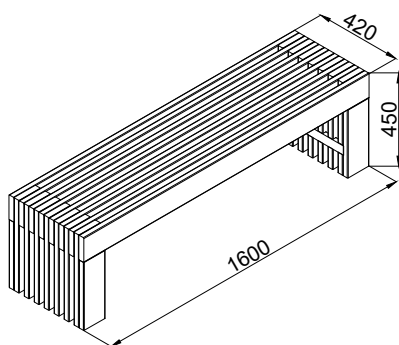

¡NUEVO!

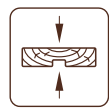

44 mm

TRATAMIENTO

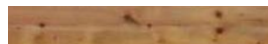

109672

autoclave marrón

ESPECIFICACIONES DEL MODELO

Medidas: 160x42 cm

Altura: 45 cm

Beam profile: 28x120 cm

PALMAKO JARDINERA MELISSA 4 / 7 / 10

NÚMERO DE ARTÍCULO: 108653 / 108654 / 108650 / 108651 / 108647 / 108648



MELISSA 4



ESPECIFICACIONES DEL MODELO

Medidas: 34x34 cm

Altura: 36 cm

Lámina de geotextido incluido.



La maceta de plástico es opcional.

MELISSA 7



Medidas: 69x34 cm

Altura: 60 cm

Lámina de geotextido incluido.

MELISSA 10



Medidas: 103x34 cm

Altura: 102 cm

Lámina de geotextido incluido.

TRATAMIENTO OPTIONS



autoclave marrón

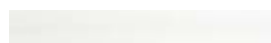

imprimación + 2 capas de pintura blanca (RAL 7016)

Melissa 4

108653

108654

Melissa 7

108650

108651

Melissa 10

108647

108648

PALMAKO JARDINERA LILI 1 / 2 / 3

LILI 1

NÚMERO DE ARTÍCULO: 100258



ESPECIFICACIONES DEL

MODELO

Medidas: 34x34 cm

Altura: 32 cm

La maceta de plástico es opcional.

¡Montado, listo para usar!



LILI 2

NÚMERO DE ARTÍCULO: 100274



Medidas: 68x34 cm

Altura: 32 cm

TRATAMIENTO



autoclave marrón

LILI 3

NÚMERO DE ARTÍCULO: 100286



Medidas: 102x34 cm

Altura: 32 cm

OPCIONAL

Maceta de plástica.

Ver productos opcionales p. 268-285 para detalles.

PALMAKO JARDINERA TOVE 4

NÚMERO DE ARTÍCULO: 100263



¡Montado, listo para usar!

TRATAMIENTO



100263 autoclave verde

ESPECIFICACIONES DEL

MODELO

Perfil: 44x44 mm

Medidas: 40x40 cm

Altura: 31 cm

PALMAKO JARDINERA TOVE 6

NÚMERO DE ARTÍCULO: 100271



¡Montado, listo para usar!

TRATAMIENTO



100271 autoclave verde

ESPECIFICACIONES DEL

MODELO

Perfil: 44x44 mm

Medidas: 60x40 cm

Altura: 31 cm

PALMAKO JARDINERA GERDA

NÚMERO DE ARTÍCULO: 100283



TRATAMIENTO



100283 autoclave verde

ESPECIFICACIONES DEL

MODELO

Perfil: 30x60 mm

Medidas: 80x40 cm

Altura: 137 cm

PALMAKO CELOSÍAS MATILDE 1

NÚMERO DE ARTÍCULO: 100299



¡Montado, listo para usar!

TRATAMIENTO



100299 autoclave verde

ESPECIFICACIONES DEL

MODELO

Medidas: 63x180 cm

PALMAKO BORDURAS



Nombre	Número de artículo	Diámetro (mm)	Altura (mm)	Ancho (mm)	PCS/paquete	Tratamiento
Bordura ø75 150 1800	102642	75	150	1800	72	autoclave verde
Bordura ø75 225 1800	102650	75	225	1800	48	autoclave verde
Bordura ø75 300 1800	102658	75	300	1800	36	autoclave verde
Bordura ø75 375 1800	102666	75	375	1800	36	autoclave verde

DESCRIPCIÓN

Procesamiento final: cortado en ángulo.

Forma: Semicircular. Fijado con alambre y grapas galvanizadas.

PALMAKO BORDURAS DE TRONCOS MACIZOS



Nombre	Número de artículo	Diámetro (mm)	Altura (mm)	Ancho (mm)	PCS/paquete	Tratamiento
Borduras de troncos macizos ø85/150/950	107280	85	150	950	80	autoclave verde
Borduras de troncos macizos ø85/225/950	107281	85	225	950	60	autoclave verde
Borduras de troncos macizos ø85/300/950	107282	85	300	950	40	autoclave verde

DESCRIPCIÓN

Procesamiento final: biselado y cuadrado

Forma: semicircular
Sujeta con clavos galvanizados y listones.

PALMAKO CUBIERTA PARA BOMBAS DE CALOR EDWIN

NÚMERO DE ARTÍCULO: 107233



ESPECIFICACIONES DEL MODELO

Medidas ancho x profundidad: 119x63 cm

Altura, frontal/trasera: 68/85 cm

Consta de cuatro elementos ensamblados (dos laterales, un frontal y un tejado).

TRATAMIENTO

107233

imprimación + 2 capas de pintura blanca (RAL 9016)

PALMAKO RAMPAS PARA ESCALERAS DANIEL

NÚMERO DE ARTÍCULO: 108438 / 108439 / 108440 / 108441 / 108442 / 108443



Daniel 2



Daniel 3



Daniel 4



Daniel 5



Daniel 6



Daniel 7

	Número de artículo	Tratamiento
Daniel 2	108438	autoclave verde NTR-A
Daniel 3	108439	autoclave verde NTR-A
Daniel 4	108440	autoclave verde NTR-A
Daniel 5	108441	autoclave verde NTR-A
Daniel 6	108442	autoclave verde NTR-A
Daniel 7	108443	autoclave verde NTR-A

TRATAMIENTO



GNVPIA autoclave verde NTR-A

DESCRIPCIÓN

Especie: Pino

Perfil: 45x110 mm

Tubos de desagüe:

45x170 mm

Tratamiento según el estándar nórdico NTR: NTR-A.





PRODUCTOS OPCIONALES

PIQUETA PARA COLUMPIOS Y PARQUES INFANTILES



F-PIQUETA
Art. Nº: 100997



ABRAZADERA
Art. Nº: 101001



ABRAZADERA
Art. Nº: 108274



ABRAZADERA
Art. Nº: 108275

TOBOGANES PARA PARQUES INFANTILES

Art. Nº.	Altura de la plataforma	Color del tobogán
101005	150±5 cm	verde
101006	150±5 cm	rojo
101007	150±5 cm	azul
101004	120±5 cm	rojo
107382	120±5 cm	azul



ASIENTOS DE COLUMPIO PARA PARQUES INFANTILES



ASIENTO PARA COLUMPIO
Art. Nº: 101000



COLUMPIO PARA BEBÉS
Art. Nº: 100999



COLUMPIO PENDULAR
Art. Nº: 107393



COLUMPIO NIDO SWIBEE
Art. Nº: 100245, 100246



MALLA ANTIHIERBAS PARA ARENERO
Art. Nº: 107502



PIEDRAS DE ESCALADA
5 PCS/paquete
Art. Nº: 107398



ESCALERA DE CUERDA
Art. Nº: 107397

TRASTERO LATERAL 3,1 m² ALERO 4,3 m²

NÚMERO DE ARTÍCULO: 102801

NÚMERO DE ARTÍCULO: 103168



ESPECIFICACIONES DEL MODELO

Medidas de la madera:

163x235 cm

Volumen: 5,5 m³

Tipo de puerta o ventana:

Garden

Puerta, medidas de paso:

73x141 cm

Travesaño de la puerta: bajo, cubierto con acero inoxidable

Tablas del tejado: 19 mm

Superficie del tejado: 4,9 m²

Inclinación del tejado: 11,0°

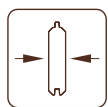
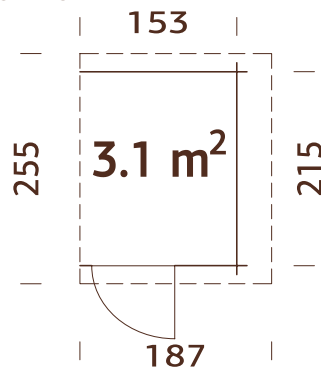

28 mm

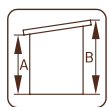

A: 160 cm
B: 183 cm

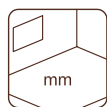

Incluido
19 mm

OPCIONAL

Tela asfáltica negra (adecuada como subcapa): 1 rollo, material para tejados SBS: 1 rollo, clavos para tejados.



44x95 mm

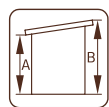

A: 210 cm
B: 250 cm

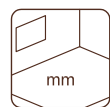

-

OPCIONAL

Tela asfáltica negra (adecuada como subcapa): 1 rollo, material para tejados SBS: 1 rollo, teja asfáltica: 2 paquetes, clavos para tejados.

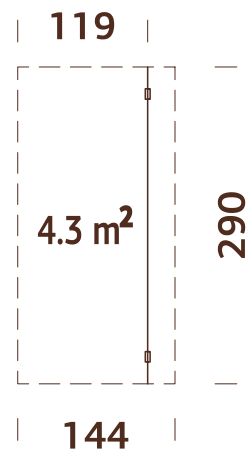

OPCIONES DE TRATAMIENTO



102802 baño por inmersión marrón



102804 baño por inmersión gris



102803 baño por inmersión blanco claro

OPCIONES DE TRATAMIENTO



103169 baño por inmersión marrón



103171 baño por inmersión gris



103170 baño por inmersión blanco claro

GRILL CON CAMPANA

EXTRACTORA DE HUMO Y MESA

NÚMERO DE ARTÍCULO: 102789

ESTUFA HUUM DROP

NÚMERO DE ARTÍCULO: 110119

ESTUFA NARVI NM

NÚMERO DE ARTÍCULO: 110115



Grill con campana para Eva



Eva 8,7 m²



Eva 11,4 m²



KARL 23,1 m² ALMACÉN 6,2 m²

NÚMERO DE ARTÍCULO: 102781

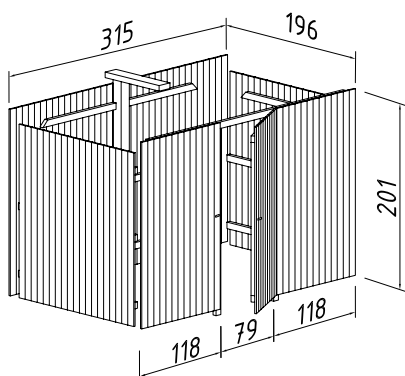

ESPECIFICACIONES DEL MODELO

Medidas: 315x196 cm

Volumen: 12,4 m³

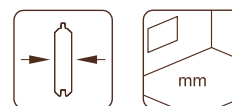

19 mm -

OPCIONES DE TRATAMIENTO

			
102782 baño por inmersión marrón	102784 baño por inmersión gris	102783 baño por inmersión blanco claro	108990 imprimación blanca

KARL 40,6 m² ALMACÉN 10,9 m²

NÚMERO DE ARTÍCULO: 102785

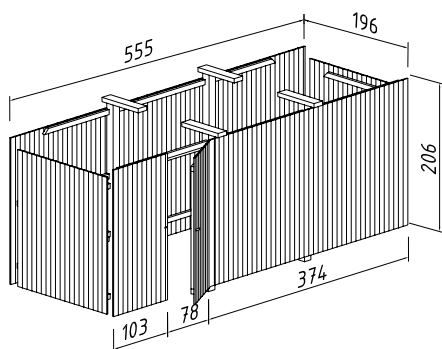

ESPECIFICACIONES DEL MODELO

Medidas: 555x196 cm

Volumen: 22,4 m³

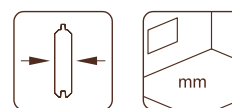

19 mm -

OPCIONES DE TRATAMIENTO

			
102786 baño por inmersión marrón	102788 baño por inmersión gris	102787 baño por inmersión blanco claro	108989 imprimación blanca

ARCO DE MADERA LAMINADA

NÚMERO DE ARTÍCULO: 102765

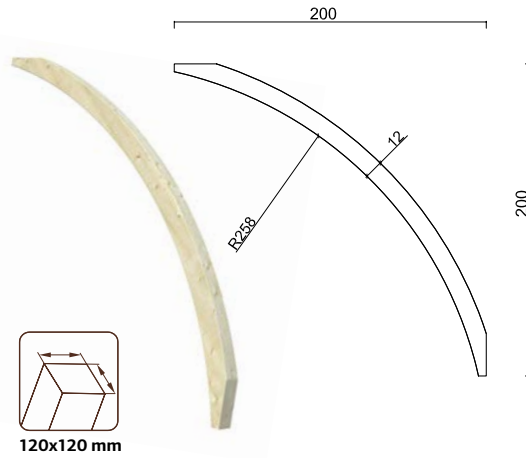

OPCIONES DE TRATAMIENTO



102766
baño por
inmersión marrón



102768
baño por
inmersión gris



102767
baño por inmersión
blanco claro



109084
imprimación blanca

MOTOR PARA PUERTAS SECCIONALES DE GARAJE

NÚMERO DE ARTÍCULO: 108561



Incluye dos mandos.



ESPECIFICACIONES DEL MODELO

Medidas del motor: 600x250x350 mm

Medidas del riel: 3000x50x100 mm

Peso: 10+5 kg

SOPORTE

NÚMERO DE ARTÍCULO: 106608



MACETA DE PLÁSTICO PARA LILI Y MELISSA

NÚMERO DE ARTÍCULO: 107430



GARAJE	MOTOR
Roger 19,0 m ² con puerta seccional	108561
Roger 23,9 m ² con puerta seccional	108561
Roger 27,7 m ² con puerta seccional	108561
Roger 21,9+5,2 m ² con puerta seccional	108561
Roger 28,4 m ² con puerta seccional	108561
Andre 21,5 m ² con puerta seccional	108561
Andre 28,5 m ² con puerta seccional	108561
Andre 44,7 m ² con puerta seccional	108561

Motor para puertas seccionales de garaje. El set incluye un motor eléctrico, la construcción metálica para la instalación (rieles) y dos mandos. Dependiendo del modelo de garaje, se pueden necesitar instrumentos adicionales para la instalación. ¡Se necesita conexión eléctrica!

MATERIAL PARA TEJADOS

Para mantener su casa bien protegida de las inclemencias meteorológicas, ofrecemos diferentes tipos de materiales para los tejados: tela asfáltica (adecuada como subcapa), membrana impermeable SBS, teja asfáltica o EPDM. La membrana impermeable SBS se puede colocar en una sola capa y puede ser una solución temporal, pero no durará tanto como si se coloca en varias capas. Se puede soldar a la subcapa del revestimiento del tejado con un soldador de gas. Advertencia: siga las instrucciones de seguridad para casas de madera y, si es posible, deje que las soldaduras las realice un profesional. El EPDM es perfecto para los modelos de tejado plano. Ofrecemos teja asfáltica de cuatro colores diferentes: negro, rojo, verde o marrón. Puede comprar material para el tejado en rollos completos o en paquetes.



Teja asfáltica negra



EPDM negro (cola incluida para la instalación)



Tela asfáltica negra (adecuada como subcapa)



Material para tejados SBS

Número de artículo	Caseta
Tela asfáltica negra, 1 rollo = 10 m	107210
Material para tejados SBS color negro, 1 rollo = 10 m	107214
Teja asfáltica negra, 1 paquete = 3 m ²	107180
Teja asfáltica roja, 1 paquete = 3 m ²	107182
Teja asfáltica verde, 1 paquete = 3 m ²	107183
Teja asfáltica marrón, 1 paquete = 3 m ²	107181
EPDM 4570x3200 mm	107169 Lara 6,0 m ² , Lara 8,4 m ² , Ella 6,9 m ² , Stig 8,2 m ² , Kira 7,7 m ²
EPDM 4570x3900 mm	108624 Ella 8,7 m ² , Lucy 12,2 m ²
EPDM 3810x7900 mm	107168 Lara 8,4+5,9 m ² , Ella 6,9+10,0 m ² , Ella 8,7+8,2 m ² , Ella 8,7+10,0 m ² , Karl 23,1 m ²
EPDM 4570x5100 mm	107171 Lisa 14,2 m ² , Lea 14,2 m ² , Heidi 11,7 m ² , Grace 8,1+4,1 m ² , Caroline 10,2 m ²
EPDM 4570x6200 mm	107172 Lara 6,0+5,9 m ² , Ella 6,9+8,2 m ² , Rasmus 19,0 m ² , Karl 11,7 m ² , Bret 14,8 m ² , Grace 8,1+8,1 m ² , Grace 12,4+4,1 m ²
EPDM 3810x5100 mm	107166 Lara 4,3+8,4 m ² , Ella 13,1 m ² , Lisa 11,5 m ² , Solveig 13,6 m ²
EPDM 5030x5600 mm	109115 Caroline 14,5 m ²
EPDM 7620x3650 mm	108276 Ella 13,1+3,9 m ²
EPDM 7620x5100 mm	107173 Lea 19,4 m ² , Lisa 19,4 m ² , Heidi 19,7 m ² , Bret 19,9 m ²
EPDM 7620x6200 mm	107174 Karl 20,6 m ² , Grace 14,5 m ² , Caroline 20,2 m ²
EPDM 7620x7900 mm	107175 Karl 40,6 m ²

CLAVOS PARA TEJADOS, 1 kg



NÚMERO DE ARTÍCULO: 107930

TUBOS DE DESAGÜE



Tubos de desagüe, ¡sólo en marrón oscuro!

Art. Nº.	Caseta
3 m para tejado a dos aguas	106629 Vivian 3,8 m ² , Vivian 6,9 m ² , Klara 4,7 m ² , Valentine 4,7 m ² , Valentine 6,1 m ² , Emma 4,6 m ² , Lucas 5,4 m ² , Nils 5,4 m ² , Nils 8,2 m ²
4 m para tejado a dos aguas	106630 Lotta 7,3 m ² , Klara 10,4 m ² , Valentine 9,0 m ² , Valentine 11,0 m ² , Emma 10,4 m ² , Helena 24,6 m ² (2x), Iris 9,6 m ² , Claudia 7,4 m ² , Andre 44,7 m ² (2x), Olaf 6,6 m ² , Martin 8,4 m ² , Lucas 12,1 m ²
5 m para tejado a dos aguas	106631 Lotta 10,0 m ² , Lotta 13,9 m ² , Klara 17,0 m ² , Emma 14,2 m ² , Emma 10,4+4,2 m ² , Sally 10,2 m ² , Ines 11,1 m ² , Iris 11,1 m ² , Claudia 11,5 m ² , Ly 13,6 m ² , Hedwig 13,6 m ² , Jari 8,9 m ²
6 m para tejado a dos aguas	106632 Britta 14,6 m ² , Britta 17,5 m ² , Britta 19,7 m ² , Britta 22,3 m ² , Sally 12,3 m ² , Sally 15,5 m ² , Sally 19,1 m ² , Helena 15,1 m ² , Helena 18,6 m ² , Susanna 12,4 m ² , Susanna 16,4 m ² , Catherine 14,5 m ² , Irene 13,9 m ² , Irene 19,0 m ² , Irene 21,9+5,2 m ² , Irene 23,9 m ² , Irene 27,7 m ² , Ines 13,7 m ² , Iris 19,1 m ² , Claudia 19,4 m ² , Roger 19,0 m ² , Roger 23,9 m ² , Roger 21,9+5,2 m ² , Roger 27,7 m ² , Roger 28,4 m ² , Jari 14,5 m ² , Olaf 13,5 m ² , Charlotte 21,5 m ² , Pernilla 21,5 m ² , Andre 21,5 m ² , Martin 13,6 m ²
7 m (3+4) para tejado a dos aguas	106629 + 106630 Olaf 16,9 m ² , Andre 28,5 m ²
10 m (6+4) para tejado a dos aguas	106632 + 106630 Melanie 7,0+8,1 m ² , Melanie 11,5 m ²
3 m set para tejado plano	106626 Lara 6,0 m ² , Ella 6,9 m ²
4 m set para tejado plano	106627 Lara 8,4 m ² , Ella 8,7 m ² , Lucy 12,2 m ² , Karl 11,7 m ² , Karl 23,1 m ² , Kalle 6,6 m ² , Stig 8,2 m ² , Kira 7,7 m ²
5 m set para tejado plano	107375 Lara 12,7 m ² , Ella 13,1 m ² , Lisa 11,5 m ² , Lisa 14,2 m ² , Bret 14,8 m ² , Caroline 10,2 m ² , Caroline 14,5 m ² , Lea 14,2 m ² , Heidi 11,7 m ² , Etta 13,6 m ² , Simone 13,6 m ² , Annabel 13,4 m ² , Grace 8,1+4,1 m ²
6 m set para tejado plano	106628 Lara 6,0+5,9 m ² , Ella 6,9+8,2 m ² , Lea 19,4 m ² , Lisa 19,4 m ² , Bret 19,9 m ² , Caroline 20,2 m ² , Rasmus 19,0 m ² , Karl 20,6 m ² , Karl 40,6 m ² , Kalle 13,5 m ² , Grace 8,1+8,1 m ² , Grace 12,4+4,1 m ² , Grace 14,5 m ²
7 m (3+4) set para tejado plano	106626 + 106627 Lara 8,4+5,9 m ² , Ella 13,1+3,9 m ² , Ella 6,9+10,0 m ² , Ella 8,7+8,2 m ² , Ella 8,7+10,0 m ² , Annika 21,5 m ² , Kalle 16,9 m ²
9 m (6+3) set para tejado plano	106628 + 106626 Heidi 22,5 m ² , Heidi 22,8 m ²

MATERIAL DE CUBIERTA DE TEJADOS PARA CASAS DE TEJADO PLANO

Palmako ofrece una amplia gama de cabañas de tejado y siempre nos han preguntado qué material impermeable utilizar para proteger este tipo de tejado. Como ya se habrá dado cuenta, en la sección “productos opcionales” de cada casa de tejado plano se menciona un material especial de caucho – el EPDM (caucho de polietileno propileno dieno monómero).



Estos son algunos de los beneficios por los que le recomendamos invertir en el material de cubierta de tejados EPDM:

- reduce los posibles problemas de condensación que pueden deteriorar el rendimiento
- larga vida útil media (puede durar hasta 20 años)
- EPDM es la membrana más estable y resistente al calor y permanece flexible incluso en condiciones de frío extremo.

Los usuarios de EPDM de climas mas fríos también pueden beneficiarse de:

- reducción de costos de calefacción
- reducción de la huella de carbono gracias al menor uso de la calefacción
- reducción del riesgo por acumulación de hielo y nieve

Ofrecemos EPDM en piezas ya cortadas, el número de artículo del EPDM adecuado aparece en la tabla de productos opcionales después de cada grupo de productos y en la parte de complementos al final del catálogo.

Nuestro set de EPDM incluye adhesivo húmedo para instalación. La instalación de EPDM es fácil, simplemente siga las instrucciones del manual de instalación incluido con el producto.



SUELOS

Algunas de nuestras cabañas se venden sin suelo para satisfacer la demanda del mercado. Sin embargo, la mayoría de las veces, se puede comprar el suelo de manera opcional. Desde 2021, Palmako empieza a ofrecer kits unificados para suelo.

Estos kits contienen:

- la cantidad suficiente de lamas machihembradas dobles de 19x89x2350 mm
- la cantidad suficiente de vigas de cimientos de 45x70x3000 mm tratados en autoclave marrón
- rodapiés de 19x19x2350 mm
- travesaño de puerta de 19x19 mm según el ancho de la apertura de la puerta (en dos tamaños: para puerta individual o doble), y el espesor de los muros.

Debido a los diferentes tamaños de las cabañas y a la medida de los suelos, tenga en cuenta las indicaciones adjuntas para cortar las tablas del suelo a la medida exacta.

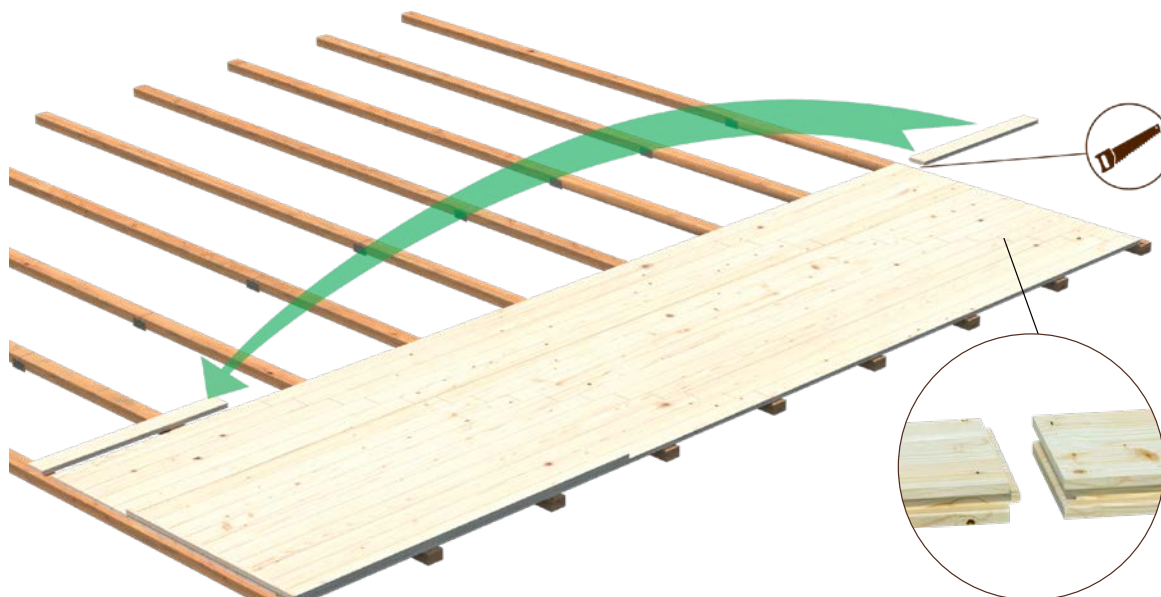

Tablas de suelo con doble encaje en la punta

Caseta	Art. Nº.	Tablas de suelo	Información adicional
Lotta 7,3 m ²	102971	19 mm	
Lotta 10,0 m ²	102986	19 mm	
Lotta 13,9 m ²	103030	19 mm	
Klara 4,7 m ²	102975	19 mm	
Klara 10,4 m ²	103011	19 mm	
Klara 17,0 m ² *	103062	19 mm	FSC
Valentine 4,7 m ² *	109456	19 mm	FSC, autoclave
Valentine 6,1 m ² *	109522	19 mm	FSC, autoclave
Valentine 9,0 m ² *	109518	19 mm	FSC, autoclave
Valentine 11,0 m ² *	109520	19 mm	FSC, autoclave
Britta 14,6 m ²	103038	19 mm	
Britta 17,5 m ²	103050	19 mm	
Britta 19,7 m ²	103066	19 mm	
Britta 22,3 m ²	103070	19 mm	
Lara 6,0 m ² / Lara 6,0+5,9 m ²	102963	19 mm	
Lara 8,4 m ² / Lara 8,4+5,9 m ²	103003	19 mm	
Lara 12,7 m ²	103046	19 mm	
Ella 6,9 m ² / Ella 6,9+8,2 m ² / Ella 6,9+10,0 m ²	102967	19 mm	
Ella 8,7 m ² / Ella 8,7+8,2 m ² / Ella 8,7+10,0 m ²	102994	19 mm	
Ella 13,1 m ² / Ella 13,1+3,9 m ²	108279	19 mm	



Vigas de cimentación en baño por inmersión marrón, 45x70 mm

Dado que algunos de los suelos opcionales son muy específicos: cortados en ángulo en el caso de las pérgolas Betty, también seguimos ofreciendo kits para suelos específicos como se detalla a continuación:



Caseta	Art. Nº.	Tablas de suelo	Información adicional
Betty 9,0 m ² / Bianca 8,3 m ²	103090	28 mm	autoclave
Betty 9,9 m ²	103092	28 mm	autoclave
Betty 18,0 m ²	103094	28 mm	autoclave
Betty 25,0 m ²	103096	28 mm	autoclave
Stella 5,0 m ²	102883	16 mm	
Stella 8,2 m ²	102924	16 mm	

*Klara 17,0 m²
 *Valentine 4,7 m²
 *Valentine 6,1 m²
 *Valentine 9,0 m²
 *Valentine 11,0 m²



ELEMENT LUCY 12,2 m²



PANEL (MADERA)

NÚMERO DE ARTÍCULO: 102836

ESPECIFICACIONES DEL MODELO

Medidas: 103x230 cm

Crystal de la puerta o ventana:

crystal auténtico, 4 mm

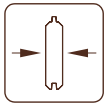

19 mm

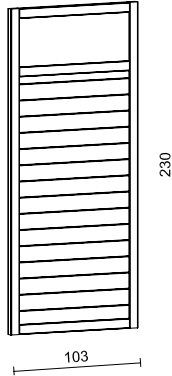

PANEL (CRISTAL)

NÚMERO DE ARTÍCULO: 102840

ESPECIFICACIONES DEL MODELO

Medidas: 103x230 cm

Crystal de la puerta o ventana:

crystal templado, 6 mm

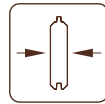

19 mm

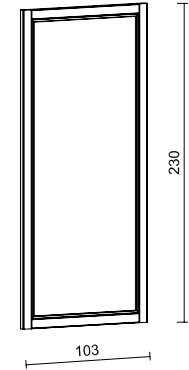

OPCIONES DE TRATAMIENTO



102837
baño por inmersión marrón



102839
baño por inmersión gris



102838
baño por inmersión blanco claro



109027
imprimación blanca



102841
baño por inmersión marrón



102843
baño por inmersión gris



102842
baño por inmersión blanco claro



109037
imprimación blanca

NORDIC+ PORCHE 2,7 m²

NÚMERO DE ARTÍCULO: 108623



ESPECIFICACIONES DEL MODELO

Medidas: 264x277 cm

Volumen: 9,6 m³

Tablas del tejado : 19 mm

Superficie del tejado: 5,5 m²

Inclinación del tejado: 20,0°



90x90 mm

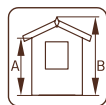

A: 213 cm
B: 288 cm

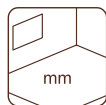

28 mm

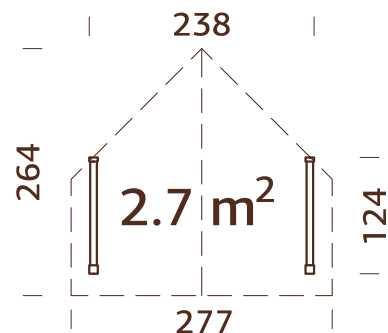

OPCIONAL

Tela asfáltica negra (adecuada como subcapa): 2 rollos, material para tejados SBS: 2 rollos, teja asfáltica: 2 paquetes, clavos para tejados.

PUERTAS Y VENTANAS ADICIONALES

La mayor parte de nuestras cabañas y construcciones se diseñan de forma que puedan reformarse fácilmente con puertas o ventanas adicionales. Hasta el momento, Palmako ofrecía una gama ilimitada de puertas o ventanas adicionales. A partir de 2021, ofrecemos una gama completa de puertas y ventanas adecuadas para nuestras construcciones. Por ejemplo, nuestra acogedora y clásica cabaña Sally de 15,5 m² tiene solo una doble ventana en el conjunto original. Si alguien quiere una cabaña más luminosa, se puede modificar fácilmente con una ventana adicional idéntica. Le recomendamos que contacte con nuestro equipo de ventas antes de realizar un pedido, ya que una construcción puede tener diferentes tamaños y tipos de puertas o ventanas.

- 1 Cabina Sally de 15,5 m² con una doble ventana en el conjunto original
- 2 Cortar la pared según las medidas de la ventana
- 3 La cabina Sally de 15,5 m² ahora tiene dos dobles ventanas



CABAÑAS CON TEJADO A DOS AGUAS

Art. Nº.	Nombre del producto	Grosor de pared, (mm)	Tipo de puerta o ventana	Número de artículo*artículo*	
				Puerta(s) adicional(es)	Ventana(s) adicional(es)
101314	Vivian 3,8 m ²	28	Garden	103604	
101523	Vivian 6,9 m ²	28	Garden	103534	
101482	Lotta 7,3 m ²	28	Garden	103534	
101646	Lotta 10,0 m ²	34	Garden	106860	
101694	Lotta 13,9 m ²	34	Garden	106860	
101827	Klara 4,7 m ²	28	Garden	107035	100038
101990	Klara 10,4 m ²	28	Garden	106829	100038
102130	Klara 17,0 m ²	28	Garden	106829	100038, 100036
109452	Valentine 4,7 m ²	28	Garden	109541	
109454	Valentine 6,1 m ²	28	Garden	109541	
109458	Valentine 9,0 m ²	28	Garden	109541	
109527	Valentine 11,0 m ²	28	Garden	109541	109551
102072	Britta 14,6 m ²	40	Garden	106864	100082
102252	Britta 17,5 m ²	40	Garden	106864	103494
102262	Britta 19,7 m ²	40	Garden	106864	103494
102266	Britta 22,3 m ²	40	Garden	106864	103494
101797	Emma 4,6 m ²	28	Garden	103604	103320
102033	Emma 10,4 m ²	34	Garden	103551	103348
101885	Emma 10,4+4,2 m ²	34	Garden	109098	103348
102339	Emma 14,2 m ²	34	Garden	107046, 103551	103490
102270	Sally 10,2 m ²	44	Summer	103567	103502
102083	Sally 12,3 m ²	44	Summer	103567	103352
102274	Sally 15,5 m ²	44	Summer	103567	103502
102312	Sally 19,1 m ²	44	Summer	103567	103502
102318	Helena 15,1 m ²	70	Summer	103579	103506
102511	Helena 18,6 m ²	70	Summer	103579	103364, 100178, 103506
102515	Helena 24,6 m ²	70	Summer	103579	103364, 100178, 103506
102465	Susanna 12,4 m ²	44	Summer	106867	100146, 100145
102469	Susanna 16,4 m ²	44	Summer	106867	100146, 100145
109887	Catherine 14,5 m ²	44	Garden+	109168	109167
102331	Irene 13,9 m ²	34	Garden	106863	106680
102351	Irene 19,0 m ²	44	Garden+	107060, 103559	106690
102367	Irene 23,9 m ²	44	Garden+	107060, 103559	106690
102490	Irene 21,9+5,2 m ²	44	Garden+	107060, 103559	100095
102375	Irene 27,7 m ²	70	Summer	107105, 103591	106715
101724	Ines 11,1 m ²	44	Garden+	108554	
101732	Ines 13,7 m ²	44	Garden+	108554	
101978	Iris 9,6 m ²	28	Garden	103530	100028
102185	Iris 11,1 m ²	44	Garden+	103571	103356, 103360
102214	Iris 19,1 m ²	44	Garden+	103571	103356, 103360
101753	Claudia 7,4 m ²	28	Garden	107034	100028
102519	Claudia 11,5 m ²	34	Garden	103543	106668
102387	Claudia 19,4 m ²	44	Garden+	103571	103356, 103360

* Este artículo se entrega en madera natural (SIN tratamiento). Si la casa tiene diferentes opciones de tratamiento, se pueden pedir las puertas o ventanas adicionales con el mismo tratamiento. Solo tiene que consultar con el equipo de ventas o con su representante.

CABAÑAS CON TEJADO PLANO

Art. Nº.	Nombre del producto	Grosor de pared, (mm)	Tipo de puerta o ventana	Número de artículo*	
				Puerta(s) adicional(e)s	Ventana(s) adicional(e)s
101430	Lara 6,0 m ²	28	Garden	106799	103311
101587	Lara 6,0+5,9 m ²	28	Garden	106799	103311
101547	Lara 8,4 m ²	28	Garden	106799	103311
101603	Lara 8,4+5,9 m ²	28	Garden	106799	103311
101329	Lara 12,7 m ²	28	Garden	109096, 106799	103311
101453	Ella 6,9 m ²	28	Garden	103530	
101543	Ella 8,7 m ²	28	Garden	103530	
101595	Ella 6,9+8,2 m ²	28	Garden	103530	
101607	Ella 6,9+10,0 m ²	28	Garden	103530	
101611	Ella 8,7+8,2 m ²	28	Garden	103530	
101623	Ella 8,7+10,0 m ²	28	Garden	103530	
108218	Ella 13,1 m ²	28	Garden	109097, 103530	
108222	Ella 13,1+3,9 m ²	28	Garden	109097, 103530	
109159	Bret 14,8 m ²	44	Garden+	106882	109188, 109189
109163	Bret 19,9 m ²	44	Garden+	106882	109188, 109189
109503	Caroline 10,2 m ²	44	Garden+	109168	109167
108981	Caroline 14,5 m ²	44	Garden+	109168	109167
109490	Caroline 20,2 m ²	44	Garden+	109168	109167
102281	Lisa 11,5 m ²	34	Garden	103543	106668
102197	Lisa 14,2 m ²	44	Garden+	103571	103556, 103360
101749	Lisa 19,4 m ²	44	Garden+	103571	103556, 103360
101728	Lea 14,2 m ²	44	Garden+	108554	
101736	Lea 19,4 m ²	44	Garden+	108554	
106355	Heidi 11,7 m ²	44	Summer	109091	100133
106370	Heidi 19,7 m ²	70	Summer	106928	100187, 100176
110077	Heidi 22,5 m ²	70	Summer	106928, 107138	100176, 100187
106381	Heidi 22,8 m ²	70	Summer	107138, 106928	100204, 100176

CASSETAS DE FIN DE SEMANA

Art. Nº.	Nombre del producto	Grosor de pared, (mm)	Tipo de puerta o ventana	Número de artículo*	
				Puerta(s) adicional(e)s	Ventana(s) adicional(e)s
109494	Kendra 18,4 m ²	70	Summer	106960, 107101	109537, 109536, 109543
106569	Emily 39,2 m ²	70	Summer	107154, 107153, 107157	100178, 103364, 100207, 103506
106566	Emily 40,1+5,2 m ²	70	Summer	107157, 107154	100207, 103364, 103506
106522	Agneta 18,8+12,5 m ²	70	Summer	106946	106732
106526	Agneta 18,8+28,8 m ²	70	Summer	106946	106732
106568	Anna 26,8 m ²	70	Summer	107101, 106924	100182, 100181, 106717
106399	Anna 26,8+1,9 m ²	70	Summer	107107, 106960	106717
106567	Sandra 21,5+3,7 m ²	70	Summer	107156, 107154, 107153	100178, 103364
106210	Sandra 25,6+11,1 m ²	44	Summer	107064, 107055, 107054, 106878	100093, 106684
106214	Sandra 29,9 m ²	44	Summer	107083, 103567	100093, 103352, 100138, 103502

CASAS MODERN LOOK

Art. Nº.	Nombre del producto	Grosor de pared, (mm)	Tipo de puerta o ventana	Número de artículo*	
				Puerta(s) adicional(e)s	Ventana(s) adicional(e)s
108586	Grace 8,1+4,1m ²	56	Living	109095	109086
108587	Grace 8,1+8,1m ²	56	Living	109095	109086
108588	Grace 12,4+4,1m ²	56	Living	109095, 109099	109086
108922	Grace 14,5 m ²	56	Living	109544	109086

CASAS NORDIC & NORDIC+

Art. Nº.	Nombre del producto	Grosor de pared, (mm)	Tipo de puerta o ventana	Número de artículo*	
				Puerta(s) adicional(e)s	Ventana(s) adicional(e)s
101147	Ly 13,6 m ²	18+70	Summer	107325	103309
101163	Hedwig 13,6 m ²	18+70	Summer	109058	103310
101151	Etta 13,6 m ²	18+70	Summer	107325	103309
109000	Simone 13,6 m ²	18+70	Summer	106793	107289
109044	Annabel 13,4 m ² kit	18+70	Summer		109172
108994	Annabel 13,4 m ²	18+70	Summer	109176	109172
101203	Solveig 13,6 m ²	18+70	Summer	106932	100188, 100187
101253	Charlotte 21,5 m ²	160	Summer	107325	107289, 107297
101261	Pernilla 21,5 m ²	160	Summer	107329	107293, 107297
101257	Annika 21,5 m ²	160	Summer	107325	107289

PABELLONES

Art. Nº.	Nombre del producto	Grosor de pared, (mm)	Tipo de puerta o ventana	Número de artículo*	
				Puerta(s) adicional(e)s	Ventana(s) adicional(e)s
103708	Melanie 7,0 m ²	28	Garden	109547	109548
103728	Melanie 6,9 m ²	44	Garden+	109546	109545
103732	Melanie 9,9 m ²	44	Garden+	109546	109545
103736	Melanie 11,0 m ²	28	Garden	107042, 109547	109548
109355	Melanie 11,5 m ²	44	Garden+	109546	109545
103778	Melanie 7,0+8,1 m ²	28	Garden	109547	109548
103724	Hanna 7,6 m ²	34	Garden	109549	109550
106185	Hanna 14,1 m ²	44	Garden+	109569	109545
106189	Hanna 20,3 m ²	44	Garden+	109168	109545
103744	Veronica 2 6,7 m ²	28	Garden+	106826	106660
103748	Veronica 4 6,7 m ²	28	Garden+	106826	106660
107374	Veronica 4 9,2 m ²	34	Garden+	106845	103485
107373	Veronica 7 9,2 m ²	34	Garden+	106845	103485
104592	Eva 8,7 m ²	44	Garden+	107092	100100
104596	Eva 11,4 m ²	44	Garden+	107092	100100

GARDEN SPA

Art. Nº.	Nombre del producto	Grosor de pared, (mm)	Tipo de puerta o ventana	Número de artículo*	
				Puerta(s) adicional(e)s	Ventana(s) adicional(e)s
110070	Anita 1,3+0,7 m ²	42	Summer	110120	
110071	Anette 3,0+1,5 m ²	42	Garden+	110120, 110121	110122

* Este artículo se entrega en madera natural (SIN tratamiento). Si la casa tiene diferentes opciones de tratamiento, se pueden pedir las puertas o ventanas adicionales con el mismo tratamiento. Solo tiene que consultar con el equipo de ventas o con su representante.

CONNECT

Art. Nº.	Nombre del producto	Grosor de pared, (mm)	Tipo de puerta o ventana	Número de artículo*	
				Puerta(s) adicional(e)s	Ventana(s) adicional(e)s
109392	Bianca 8,3 m ²	28 mm	Garden		
110140	Bianca Set 2 8,3 m ²	28 mm	Garden		
110132	Bianca Set 3 8,3 m ²	28 mm	Garden		
110136	Bianca Set 4 8,3 m ²	28 mm	Garden		
110128	Bianca Set 5 8,3 m ²	28 mm	Garden		
110124	Bianca Set 6 8,3 m ²	28 mm	Garden		
110184	Bianca 16,6 m ²	28 mm	Garden		
110192	Bianca Set 1 16,6 m ²	28 mm	Garden		
110200	Bianca Set 2 16,6 m ²	28 mm	Garden		
110196	Bianca Set 3 16,6 m ²	28 mm	Garden	109096, 107034, 107035,	103311, 100028, 100038,
110204	Bianca Set 4 16,6 m ²	28 mm	Garden	103604, 109097, 107042,	100036, 103320, 109548
110208	Bianca Set 5 16,6 m ²	28 mm	Garden	106799, 103530, 103534,	
110212	Bianca Set 6 16,6 m ²	28 mm	Garden	106829	
110220	Bianca Set 8 16,6 m ²	28 mm	Garden		
110224	Bianca Set 9 16,6 m ²	28 mm	Garden		
110228	Bianca Set 10 16,6 m ²	28 mm	Garden		
110232	Bianca Set 11 16,6 m ²	28 mm	Garden		
110236	Bianca Set 12 16,6 m ²	28 mm	Garden		
109381	Bianca 24,9 m ²	28 mm	Garden		
110250	Bianca Set 1 24,9 m ²	28 mm	Garden		
110295	Bianca Set 2 24,9 m ²	28 mm	Garden		
110254	Bianca Set 3 24,9 m ²	28 mm	Garden		
110303	Bianca Set 4 24,9 m ²	28 mm	Garden		
110258	Bianca Set 5 24,9 m ²	28 mm	Garden		
110299	Bianca Set 6 24,9 m ²	28 mm	Garden		
110266	Bianca Set 7 24,9 m ²	28 mm	Garden		
110262	Bianca Set 1 33,2 m ²	28 mm	Garden		

GARAJES

Art. Nº.	Nombre del producto	Grosor de pared, (mm)	Tipo de puerta o ventana	Número de artículo*	
				Puerta(s) adicional(e)s	Ventana(s) adicional(e)s
101894	Rasmus 19,0 m ² kit	44	Garden	107053, 103555, 103516	100094
102415	Rasmus 19,0 m ² con puerta cochera de madera	44	Garden	107053, 103555	100094
102419	Rasmus 19,0 m ² con puerta seccional	44	Garden	107053, 103516	100094
101899	Roger 19,0 m ² kit	44	Garden+	107060, 103555, 103516	106690
102347	Roger 19,0 m ² con puerta cochera de madera	44	Garden+	107060, 103555	106690
102355	Roger 19,0 m ² con puerta seccional	44	Garden+	107060, 103516	106690
101903	Roger 23,9 m ² kit	44	Garden+	107060, 103555, 103516	106690
102498	Roger 23,9 m ² con puerta cochera de madera	44	Garden+	107060, 103555	106690
102502	Roger 23,9 m ² con puerta seccional	44	Garden+	107060, 103516	106690
101911	Roger 27,7 m ² kit	70	Summer	107105, 103587, 103516	106715
102379	Roger 27,7 m ² con puerta cochera de madera	70	Summer	107105, 103587	106715
102383	Roger 27,7 m ² con puerta seccional	70	Summer	107105, 103516	106715
101872	Roger 21,9+5,2 m ² kit	44	Garden+	107060, 103555, 103516	100095
102482	Roger 21,9+5,2 m ² con puerta cochera de madera	44	Garden+	107060, 103555	100095
102486	Roger 21,9+5,2 m ² con puerta seccional	44	Garden+	107060, 103516	100095
101907	Roger 28,4 m ² kit	44	Garden+	107060, 103555, 103516	106690
102399	Roger 28,4 m ² con puerta cochera de madera	44	Garden+	107060, 103555	106690
102403	Roger 28,4 m ² con puerta seccional	44	Garden+	107060, 103516	106690
108613	Andre 21,5 m ² kit	160	Summer	107329, 103516	107297
101159	Andre 21,5 m ² con puerta seccional	160	Summer	107329, 103516	107297
108614	Andre 28,5 m ² kit	160	Summer	107329, 103516	107297
101167	Andre 28,5 m ² con puerta seccional	160	Summer	107329, 103516	107297
108615	Andre 44,7 m ² kit	160	Summer	107329, 103516	107297
108616	Andre 44,7 m ² con puerta seccional	160	Summer	107329, 103516	107297

Código de color de la puerta seccional: RAL 9016

Art. Nº. 103516



COBERTIZOS

Art. Nº.	Nombre del producto	Grosor de pared, (mm)	Tipo de puerta o ventana	Número de artículo*	
				Puerta(s) adicional(e)s	
101176	Dan 4,5 m ²	16+32	Shed		
101198	Dan 7,5 m ²	16+32	Shed		
101206	Dan 9,9 m ²	16+32	Shed		
101210	Dan 14,7 m ²	16+32	Shed		
101080	Leif 2,2 m ²	16+32	Shed		
101071	Leif 3,0 m ²	16+32	Shed		
101081	Leif 4,5 m ²	16+32	Shed		
101076	Mia 3,6 m ²	16+32	Shed		
101184	Mia 5,4 m ²	16+32	Shed		
101180	Nils 5,4 m ²	16+32	Shed		
101188	Nils 8,2 m ²	16+32	Shed		
108617	Lucas 5,4 m ²	16+32	Summer	109101	
108618	Lucas 12,1 m ²	16+32	Summer	109094	
110073	Stig 8,2 m ²	16+32	Summer	109093	
107218	Marcus 6,5 m ²	16+32	Shed		
101324	Jari 8,9 m ²	28	Shed		
101338	Jari 14,5 m ²	28	Shed		
101086	Martin 8,4 m ²	18+70	Summer	109093	
101045	Martin 13,6 m ²	18+70	Summer	109093	
101229	Olaf 6,6 m ²	18+70	Summer	109100, 109093	
101231	Olaf 13,5 m ²	18+70	Summer	109100, 109093	
101236	Olaf 16,9 m ²	18+70	Summer	109100, 109093	
101228	Kalle 6,6 m ²	18+70	Summer	109100, 109093	
101232	Kalle 13,5 m ²	18+70	Summer	109100, 109093	
101056	Kalle 16,9 m ²	18+70	Summer	109100, 109093	
109668	Kira 7,7 m ²	16+32	Summer	109100	
101137	Stella 5,0 m ²	16+32	Shed		
101141	Stella 8,2 m ²	16+32	Shed		

Con las puertas estándar, Palmako suministra las manillas de la puerta y un kit de embellecedores. Si necesita cambiar la manilla, el kit de embellecedores o simplemente necesita uno adicional, estaremos encantados de entregárselo.

Art. Nº 108422



* Este artículo se entrega en madera natural (SIN tratamiento). Si la casa tiene diferentes opciones de tratamiento, se pueden pedir las puertas o ventanas adicionales con el mismo tratamiento. Solo tiene que consultar con el equipo de ventas o con su representante.

PUERTAS DE MADERA LAMINADA

Si ha construido una caseta de jardín, un cobertizo o tiene otro edificio auxiliar que necesita una puerta adecuada y de calidad, familiarícese con las puertas de esta página. Hemos añadido a nuestra colección de puertas y ventanas, puertas sencillas y de doble hoja fabricadas en madera laminada con o sin cristal para satisfacer las diferentes necesidades.

ESPECIFICACIONES DEL MODELO

Jamba: pino

Perfil laminado alistonado

Contrachapado de madera roja 4 mm

Revestimiento 12x114 mm

Juntas de goma

Umbral de madera dura

Bisagras (3x)

Art. Nº.

108304

¡Las cerraduras de cilindro y manivelas para las puertas de madera laminada son opcionales!



Art. Nº.		Puerta, medidas de paso, cm	Medidas de apertura de puerta con jamba, cm
107022	Puerta sencilla, sin cristal, apertura izquierda	78x191	90x200
107434	Puerta sencilla, sin cristal, apertura izquierda	78x201	90x210

Art. Nº.		Puerta, medidas de paso, cm	Medidas de apertura de puerta con jamba, cm
107023	Puerta sencilla, sin cristal, apertura derecha	78x191	90x200
107433	Puerta sencilla, sin cristal, apertura derecha	78x201	90x210

Art. Nº.		Puerta, medidas de paso, cm	Medidas de apertura de puerta con jamba, cm
107024	Puerta sencilla, con cristal, apertura izquierda	78x191	90x200
108280	Puerta sencilla, con cristal, apertura izquierda	78x201	90x210

Art. Nº.		Puerta, medidas de paso, cm	Medidas de apertura de puerta con jamba, cm
107329	Puerta sencilla, con cristal, apertura derecha	78x191	90x200
108281	Puerta sencilla, con cristal, apertura derecha	78x201	90x210

Art. Nº.		Puerta, medidas de paso, cm	Medidas de apertura de puerta con jamba, cm
103526	Puerta doble, sin cristal, apertura derecha	118x191	130x200
103527	Puerta doble, sin cristal, apertura derecha	138x191	150x200

Art. Nº.		Puerta, medidas de paso, cm	Medidas de apertura de puerta con jamba, cm
103528	Puerta doble, con cristal, apertura derecha	118x191	130x200

Art. Nº.		Puerta, medidas de paso, cm	Medidas de apertura de puerta con jamba, cm
103529	Puerta doble, con cristal, apertura derecha	138x191	150x200



PALMAKO SOPORTES DE BASES PARA POSTES Y DE PANELES DE OCULTACIÓN



Piquetas para postes
90x90 mm, galvanizadas en caliente
Art.-Nr. 106617



Piquetas para postes
70x70 mm, galvanizadas en caliente
Art.-Nr. 107487



Base para postes rectangular
90x90 mm, galvanizadas en caliente
Art.-Nr. 106613



Base para postes con sujeción lateral 70x70 mm, galvanizadas en caliente
Art.-Nr. 107492



Base para postes con sujeción lateral 70x70 mm, color blanco
Art.-Nr. 107493



Base para postes con sujeción lateral 90x90 mm, galvanizadas en caliente
Art.-Nr. 107494



Base para postes con sujeción lateral 90x90 mm, color blanco
Art.-Nr. 107495



Base para postes de esquina, galvanizadas en caliente
Art.-Nr. 107489



Base para postes de esquina, color blanco
Art.-Nr. 107488

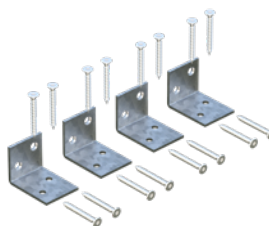

Escuadras (4 unidades) galvanizadas en caliente
Art.-Nr. 108424

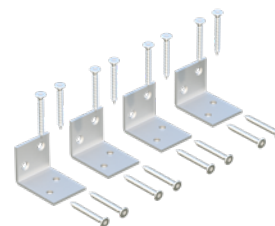

Escuadras (4 unidades) color blanco
Art.-Nr. 108423



Tornillos para madera
(8 unidades) color blanco
Art.-Nr. 107486



Kit de ferretería para cercas y puertas
Art.-Nr. 108303



Tapa para poste de 70x70 mm, color blanco
Art.-Nr. 108300

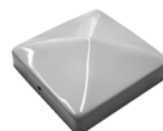

Tapa para poste de 90x90 mm, color blanco
Art.-Nr. 108302

Tratamiento como protección adicional para productos de madera

Las líneas de producción y la maquinaria nos permiten organizar los procedimientos con flexibilidad y fabricar una amplia variedad de productos, desde casas de lamas de madera de diferentes grosores, hasta elementos prefabricados y grandes casas de fin de semana. Además, disponemos de otros productos de madera para su jardín: paneles de ocultación, cercas para terrazas, mobiliario de jardín, estacas redondeadas, jardineras, borduras y muchos otros productos.

Con el tiempo, la madera sin proteger se vuelve gris, posteriormente azul y se llena de de moho. La madera tratada queda resguardada de manera eficaz contra hongos e insectos nocivos, incluidas las termitas. Por lo tanto, recomendamos utilizar nuestro servicio de tratamiento de productos.

La madera con baño de inmersión tiene que ser tratada con un mínimo de dos capas. La capa de acabado debe aplicarse sobre el producto tratado por baño de inmersión lo antes posible. En caso de que la cabina tratada por baño de inmersión se deje sin terminar durante más de seis meses, las propiedades del tratamiento de inmersión comenzarán a deteriorarse.

INMERSIÓN

Dependiendo del tipo del producto, podemos



Tratamiento mediante baño por inmersión

tratarlo de diversas formas. Tenemos nuestros propios baños de inmersión en marrón, gris y blanco claro, por lo que se pueden pedir cabañas y otros productos de gran tamaño ya tratados con Axil 3000 P líquido soluble en agua de Sarpap & Cecil Industries, lo que garantiza un tratamiento de clases 1-3. La madera con baño de inmersión tiene que ser tratada con un mínimo de dos capas. La capa de acabado debe aplicarse sobre el producto tratado por baño de inmersión lo antes posible. En caso de que la cabina tratada por baño de inmersión se deje sin terminar durante más de seis meses, las propiedades del tratamiento de inmersión comenzarán a deteriorarse.



BNDIP baño por inmersión marrón



GYDIP baño por inmersión gris



WTDIP bano por inmersión blanco claro

Detalles de madera tratada en autoclave en un recipiente a presión.



TRATAMIENTO AUTOCLAVE

Los artículos de menor tamaño como los muebles pueden ser tratados a presión con el método autoclave, dándoles un tono verde o marrón. En función del modelo de panel de ocultación, se pueden tratar en autoclave verde o gris o pintar en color gris o blanco (imprimación + dos capas de pintura). Para prolongar la vida útil de la madera, tratamos nuestros productos con

Impralit®-KDS, un protector de madera. Este es un tratamiento para la madera a base de agua, sin cromo, para evitar ataques de insectos, pudrición blanda y deterioro por hongos. También ofrece protección temporal contra la mancha azul y el moho. El Impralit®-KDS debe ser utilizado solamente para tratar la madera según los requisitos de las clases de uso 1, 2, 3 y 4, según lo estipulado en EN 335-1. Para madera cubierta y al aire libre, sobre y bajo tierra, por ejemplo, postes, cercas, parques infantiles, pérgolas, etc. El protector penetra profundamente en la madera con ayuda del vacío y la presión. Inicialmente, se genera un vacío en las cavidades celulares para evacuar el aire de su interior. Posteriormente, se llenan con una solución conservante aplicada a la madera a gran presión. Para la impregnación por presión en vacío, trabajamos con diferentes procesos en función del tipo de madera, del entorno y del propósito final.



GYVPI autoclave gris



GNVPI autoclave verde



BNDIP baño por inmersión marrón



BNDIP baño por inmersión marrón



PINTADO

Hemos invertido en tecnología moderna de pintado, lo que nos permite pintar productos de jardín de pequeño tamaño como paneles de ocultación y postes. Podemos pintar productos de blanco o gris oscuro usando el método de aplicación por aspersión y cámara de rociado. Después de pintarlos, los productos se secan en una cámara de secado de 30 metros de longitud, donde todo el proceso de secado puede ser ajustado y observado.



WTPNT1+2 imprimación + 2 capas de pintura blanca (RAL 9016)

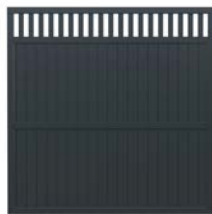

GYPNT1+2 Imprimación + 2 capas de pintura gris (RAL 7016)



WTPNT1+2 imprimación + 2 capas de pintura blanca (RAL 9016)



WTPNT1+2 imprimación + 2 capas de pintura blanca (RAL 9016)

IMPRIMACIÓN

Utilizando la misma técnica, ahora también ofrecemos imprimación en blanco de una capa en varias casas (WTPNT1+0), lo que simplifica el posterior acabado del producto.

Puede ver las opciones de tratamiento disponibles junto a cada producto en la sección de opciones de tratamiento.



WTPNT1+0 imprimación blanca



WTPNT1+0 imprimación blanca



WTPNT1+0 imprimación blanca



WTPNT1+0 imprimación blanca

Por favor, vea el producto y la descripción del tratamiento ofrecido de la siguiente manera:

Art. Nº.	Descripción	Tratamiento
NO	Madera natural, sin tratar	
BNDIP	Baño por inmersión marrón	
GYDIP	Baño por inmersión gris	
WTDIP	Baño por inmersión blanco claro	
GNVPI	Autoclave verde	
GYVPI	Autoclave gris	
BNVPI	Autoclave marrón	
GNVPIH4	Autoclave verde HC4	
GNVPIA	Autoclave verde NTR-A	
WTPNT1+0	Imprimación blanca	
WTPNT1+2	Imprimación + 2 capas de pintura blanca (RAL 9016)	
GYPNT1+2	Imprimación + 2 capas de pintura gris (RAL 7016)	

Palmako

LEMEKS GROUP

Creamos alegría para su jardín

Palmako AS es líder en la fabricación de casetas de madera para jardín, de vigas laminadas y de pellets para calefacción en Estonia. Nuestra gama de productos es muy amplia: casetas de jardín, cabañas, cobertizos, pabellones, carports, casetas infantiles, casas de fin de semana y viviendas. También ofrecemos una amplia gama de productos de madera para el jardín: paneles de ocultación, postes y sistemas de sujeción, mobiliario de madera y borduras.

Los modelos de este catálogo se mantienen en stock durante todo el año para entrega rápida en todo el mundo. Por su buena calidad, nuestros productos son muy conocidos, porque utilizamos la mejor materia prima disponible: bonito y duradero abeto nórdico. Palmako tiene certificación de FSC, y los productos fabricados de madera FSC están marcados correspondientemente.

25 años de experiencia en la fabricación de cabañas de madera nos ha hecho una de las empresas líder del sector en la Europa de hoy.



Copyright 2023 Palmako AS
Reservados todos los derechos.
Reservado el derecho a errores de impresión,
de color y a modificaciones técnicas.
Fotos no contractuales.

www.palmako.ee
**Más de 600 artículos en madera
de alta calidad de Palmako**

CONTACTO DEL DISTRIBUIDOR